

# miniland

## Digimonitor 5" HD



Español	6	Français	47	Polski	90
English	20	Deutsch	61	Ελληνικά	103
Português	33	Italiano	76	Русский	117



# 1 Figura, figure, Figur, φιγούρα, фигура 1

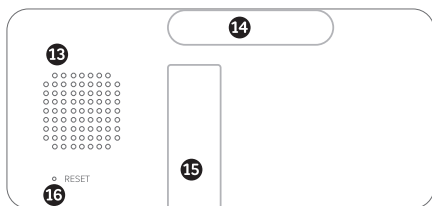
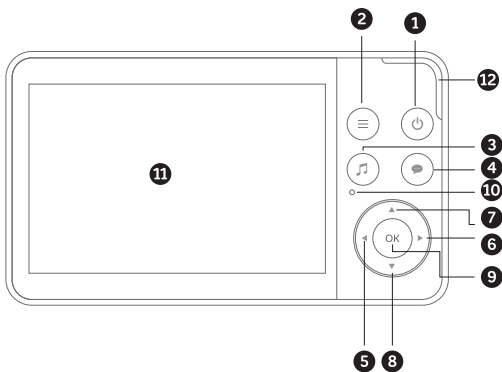

## 2 Figura, figure, Figur, φιγούρα, фигура 2

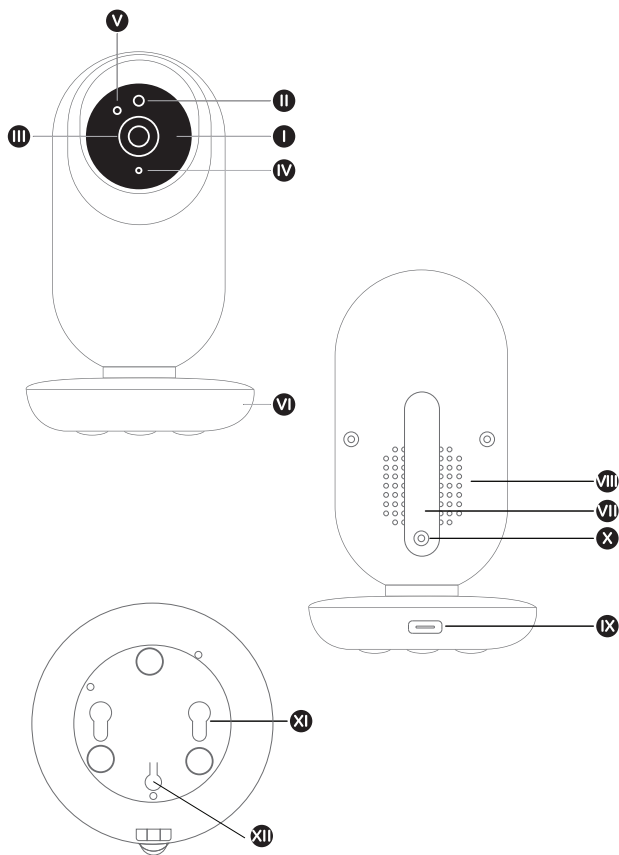

### 3 Figura, figure, Figur, φιγούρα, фигура 3

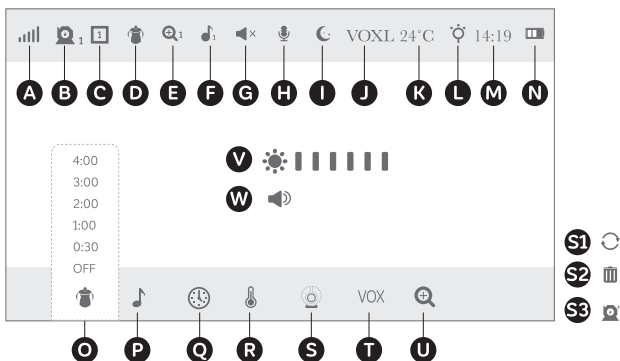

## ÍNDICE

1. INTRODUCCIÓN
2. CONTENIDO
3. INSTRUCCIONES DE SEGURIDAD
4. CARACTERÍSTICAS Y FUNCIONES DEL PRODUCTO
5. INSTRUCCIONES DE USO
6. MONTAJE EN PARED
7. MANTENIMIENTO
8. IDENTIFICACIÓN Y RESOLUCIÓN DE PROBLEMAS
9. ESPECIFICACIONES TÉCNICAS
10. INFORMACIÓN SOBRE LA ELIMINACIÓN DE LAS BATERÍAS Y EL PRODUCTO

## 1. INTRODUCCIÓN

Le felicitamos por haber adquirido este vigilabebés inalámbrico a color y con alta definición que incorpora la tecnología más avanzada. Estamos seguros de que quedará totalmente satisfecho con la calidad y las características de este producto, aunque le recomendamos no obstante que lea cuidadosamente estas instrucciones con el fin de obtener los mejores resultados de su compra.

Este vigilabebés le permite transmitir señales de audio/video en modo inalámbrico para su recepción en el monitor a color, durante la transmisión en modo de visión nocturna la recepción será en blanco y negro, lo cual es perfecto para un gran número de situaciones como, por ejemplo, la vigilancia de bebés, de niños de corta edad o de ancianos.

**Nota 1: Las características descritas en este manual de usuario están sujetas a modificaciones sin previo aviso.**

## 2. CONTENIDO

- 1 cámara (unidad del bebé)
- 1 monitor (unidad parental)
- 2 cables de USB/ USB tipo C para carga
- 2 tornillos y dos tacos para soporte mural
- 1 manual de usuario y garantía

**Si faltara cualquiera de los elementos arriba indicados, póngase en contacto con su distribuidor.**

## 3. INSTRUCCIONES DE SEGURIDAD

Lea cuidadosamente este manual de instrucciones antes de utilizar su vigilabebés por primera vez y consérvelo para poder utilizarlo como referencia en el futuro.

### 3.1. INSTRUCCIONES DE SEGURIDAD GENERALES

Cuando se utilicen aparatos eléctricos es necesario cumplir algunas precauciones de seguridad básicas en todo momento:

1. Es necesario extremar las precauciones cuando niños o ancianos utilicen cualquier producto, o cuando se utilice cerca de ellos. Mantenga el aparato lejos del alcance de los niños mientras no se esté utilizando.
2. Este producto no debe utilizarse como el único medio de vigilancia, no siendo en ningún caso un sustituto de la supervisión responsable de los niños, adultos o propiedades por parte de los adultos.
3. Utilice el vigilabebés sólo con los adaptadores de CA con un mínimo de 7,5 vatios requeridos por el equipo radioeléctrico y un máximo de 25 vatios a fin de alcanzar la máxima velocidad de carga.
4. Este producto contiene piezas de pequeño tamaño. Es necesario proceder con cuidado a la hora de desempaquetar y montar el producto.
5. NO permita que los niños jueguen con los materiales de embalaje, como por ejemplo bolsas de plástico. Es necesario proceder con cuidado a la hora de desempaquetar y montar el producto.
6. NO utilice el aparato si el cable o el enchufe estuvieran dañados. Si el funcionamiento de su monitor de vigilancia de bebés no fuera correcto o si tuviera cualquier tipo de daños, póngase en contacto con el centro de servicio autorizado de Miniland para solicitar la inspección y la reparación del mismo con el fin de evitar cualquier posible riesgo.
7. NO intente reparar o ajustar ninguna de las funciones eléctricas o mecánicas de la unidad, ya que en ese caso la garantía quedaría anulada.
8. Compruebe el voltaje de su vivienda con el fin de asegurarse de que corresponda

al régimen del aparato indicado en las especificaciones del mismo.

9. Si no va a utilizar el vigilabebés durante un período de tiempo prolongado, desenchufe siempre el adaptador de corriente. Para desconectar el aparato de la red eléctrica, sujete el transformador y retire el enchufe de la toma. No tire nunca directamente del cable.
10. Este producto está diseñado exclusivamente para el uso en interiores. La unidad no debe exponerse a la lluvia, humedad o goteos o salpicaduras de líquidos. No coloque nunca ningún objeto lleno de líquido, como por ejemplo un vaso o un jarrón, encima o al lado de su vigilabebés. El monitor de vigilancia de bebés no debe utilizarse cerca del agua.
11. Antes de usar su vigilabebés por primera vez retire todos los plásticos protectores, tanto del monitor como de la cámara.

### PRECAUCIÓN

- Este vigilabebés está diseñado para proporcionar tranquilidad a los padres cuando no les es posible estar en la misma habitación que el bebé. Este producto no debe reemplazar la supervisión responsable de un adulto. Es necesario que uno de los padres permanezca cerca del monitor mientras se esté utilizando. El vigilabebés no es un dispositivo médico y no debe confiarse a él el bienestar del bebé. Es importante que visite periódicamente la habitación del bebé con el fin de asegurarse de que todo esté bien.
- No utilice nunca este vigilabebés en aquellos casos en los que la vida o la salud del bebé u otras personas, o la integridad de un inmueble, dependan de su funcionamiento. El fabricante no aceptará ninguna responsabilidad o reclamación alguna por fallecimiento, lesiones personales o daños materiales resultantes del malfuncionamiento o del uso indebido del producto.
- El uso indebido de este vigilabebés inalámbrico podría dar lugar a acciones legales.
- Utilice este producto de manera responsable.

**IMPORTANTE: Tenga en cuenta que cualquier cambio o modificación en el equipo no efectuada por el servicio técnico de Miniland no estará cubierta por la garantía del producto.**

### 3.2. CONSEJOS PARA LAS RADIO INTERFERENCIAS

Este equipo ha sido sometido a pruebas y cumple con los requisitos de la Directiva RED 2014/53/EU y con la enmienda 2022/2380 relativa a la armonización de las legislaciones de los Estados miembros sobre la comercialización de equipos radioeléctricos. Estos requisitos están diseñados para ofrecer una protección razonable contra las interferencias dañinas en una instalación residencial. Si la unidad no se instala y utiliza de acuerdo con las instrucciones, podría causar interferencias dañinas en las radiocomunicaciones.

Tenga en cuenta, sin embargo, que no es posible garantizar que no vayan a producirse interferencias en una instalación específica. Si el vigilabebés provocara interferencias en la recepción de la radio o y encendiéndolo, se recomienda al usuario que intente subsanar la interferencia tal como se indica a continuación:

- Reoriente o cambie el receptor de posición.
- Aumente la distancia entre el equipo en cuestión y el vigilabebés.
- Enchufe el equipo en un enchufe diferente del utilizado para el receptor.
- Sincronice de nuevo el monitor y la cámara.
- Consulte con el departamento de Atención del Cliente de Miniland S. A.

Con el fin de asegurar el cumplimiento de la Directiva RED 2014/53/EU y con la enmienda 2022/2380 relativa a la armonización de las legislaciones de los Estados miembros sobre la comercialización de equipos radioeléctricos, este equipo tiene cables blindados especiales. La operación con un equipo no aprobado o con cables no blindados probablemente provocará interferencias en la recepción radiofónica o televisiva.

Cualquier cambio o modificación realizada al equipo por personal ajeno al servicio técnico

de MINILAND no será cubierto por la garantía del producto.

### 3.3. ELECCIÓN DE UN LUGAR ADECUADO

- Coloque el dispositivo electrónico en un lugar alejado de los niños con el fin de evitar posibles accidentes.
- Coloque la unidad del bebé alejada de aparatos de televisión, repetidores y radios. Las señales de radio intensas generadas por estos elementos podrían causar ruidos o incluso la aparición de sonidos e imágenes en el monitor. Si esto ocurriera, traslade la cámara a otro lugar.
- Los niños podrían enredarse en los cables. La unidad del bebé debe situarse a una distancia de aproximadamente 1 – 1,5 metros de la cuna del bebé.  
No coloque nunca la unidad del bebé en el interior de la cuna, la cama o el corralito. Asegúrese de que la unidad, los cables y el adaptador estén lejos del alcance del bebé y de otros niños de corta edad.
- Coloque el vigilabebés en un lugar en el que el aire pueda circular libremente. No lo coloque sobre edredones o mantas blandas ni en las esquinas de armarios, estanterías, etc.
- Coloque el vigilabebés en un lugar alejado de las fuentes de calor como radiadores, chimeneas, cocinas y la luz solar directa.
- Este monitor puede colocarse encima de una mesa utilizando el soporte (15) para mesa retráctil situado en la parte posterior del monitor. Cuando no lo utilice, simplemente pliéguelo por completo.

## 4. CARACTERÍSTICAS Y FUNCIONES DEL PRODUCTO

### 4.1. FUNCIONES Y CONTROLES DEL MONITOR

#### MONITOR (Figura 1)

1. Botón de encendido/ apagado
2. Botón de menú
3. Botón de acceso directo a melodías
4. Botón para hablarle al bebé
5. Botón de navegación izquierda/ reducción de volumen
6. Botón de navegación derecha/ incremento de volumen

7. Botón de navegación arriba/ incremento de brillo
8. Botón de navegación abajo / reducción de brillo
9. Botón de confirmación
10. Micrófono
11. Pantalla LCD
12. LEDs de Volumen
13. Altavoz
14. Antena
15. Soporte abatible
16. Botón de reinicio
17. Conector de alimentación USB C
18. LED de carga

#### PANTALLA (Figura 3)

- A. Nivel de señal
- B. Cámara seleccionada
- C. Modo scan/ Número de cámaras visualizando
- D. Alerta de tomas
- E. Zoom
- F. Melodías
- G. Volumen del monitor
- H. Indicador de hablar con el bebé activado
- I. Visión nocturna
- J. Modo VOX
- K. Temperatura
- L. Luz de compañía
- M. Hora
- N. Indicador de nivel de batería/carga del monitor

#### FUNCIONES del MONITOR

- O. Alerta de tomas
- P. Melodías
- Q. Hora
- R. Alerta de temperatura
- S. Emparejamiento/ selección y eliminación de cámaras
- S1. Visión alternativa de las cámaras
- S2. Eliminar cámara
- S3. Añadir cámara
- T. Modo VOX
- U. Zoom
- V. Brillo del monitor
- W. Volumen del monitor

### 4.2. FUNCIONES Y CONTROLES DE LA CÁMARA (Figura 2)

- I. Lente de la cámara
- II. Sensor de luz



- III. LEDs de visión por infrarrojos
- IV. Indicador LED
- V. Micrófono
- VI. Luz de compañía
- VII. Antena
- VIII. Altavoz
- IX. Conector de alimentación USB C
- X. Sensor de temperatura
- XI. Soporte mural
- XII. Botón de emparejamiento

## 5. INSTRUCCIONES DE USO

### 5.1. ANTES DEL USO

#### 5.1.1. ALIMENTACIÓN Y USO DE LA BATERÍA DE LA UNIDAD PARENTAL

El monitor, o unidad parental, está diseñado para utilizarse con la batería o con el cable de alimentación USB C suministrado.

Su vigilabebés se suministra con una batería de iones de litio de 3,7 V – 3.000 mAh recargable para el monitor.

Por defecto, cuando el nivel de la batería se ha reducido excesivamente, el icono de batería baja se mostrará en rojo (N) y el monitor emitirá una alerta sonora 5 veces consecutivas, además en la pantalla LCD (11) se mostrará en rojo el icono de batería baja del monitor (N) y el mensaje LOW BATTERY en el centro de la pantalla LCD (11), hasta que el monitor se apague.

#### Para cargar el monitor:

1. Conecte el cable de corriente a la toma USB tipo C (17). Por razones de seguridad utilice solo adaptadores con un mínimo de 7.5 vatios requeridos por el equipo radioeléctrico y un máximo de 25 vatios a fin de alcanzar la máxima velocidad de carga.
2. Enchufe el adaptador a la red eléctrica. La carga total de la batería se efectúa en menos de cinco horas.

#### Durante la carga:

3. Durante el proceso de carga el LED de carga (18) en el monitor se iluminará en color rojo. Y si la unidad está encendida, el indicador de batería (N) en la pantalla LCD (11) indicará que la batería se está cargando.

4. Cuando la batería se haya cargado por completo, el LED de carga (18) se apagará.

### 5.1.2. ALIMENTACIÓN DE LA UNIDAD DEL BEBÉ

La cámara, o la unidad del bebé, de este vigilabebés está diseñada para utilizarse con el cable USB C suministrado. Por razones de seguridad utilice solo adaptadores con un mínimo de 7.5 vatios requeridos por el equipo radioeléctrico y un máximo de 25 vatios a fin de alcanzar la máxima velocidad de carga.

**Advertencia: Peligro de estrangulación – Mantenga el cable alejado del alcance del bebé. NO coloque NUNCA una cámara con cables a menos de un metro de distancia de la cuna. No utilice nunca cables alargadores con los adaptadores de CA. Utilice solo adaptadores con las especificaciones técnicas indicadas en el manual de usuario.**

## 5.2. FUNCIONAMIENTO

### 5.2.1. ENCENDIDO/APAGADO DE LA UNIDAD

#### 5.2.1.1. MONITOR

Pulse y mantenga pulsado el botón de encendido (1) para encender el monitor durante al menos 3 segundos. Cuando el monitor se haya encendido, en la pantalla LCD (11) se mostrará la imagen de bienvenida.

Para apagar el monitor, pulse y mantenga pulsado durante al menos 3 segundos de nuevo el botón de encendido (1).

Si por alguna razón el monitor se bloquea, pulse y mantenga pulsado el botón de encendido (1) hasta que la unidad se apague para restablecerla.

**Nota 1: En caso de que el monitor no tenga batería suficiente, conecte el cable de corriente USB tipo C al adaptador y a la toma de corriente USB C (17) y a una fuente de energía para encender el monitor.**

#### 5.2.1.2. CÁMARA

Para encender o apagar la cámara, conecte el cable de corriente USB tipo C a la toma de

corriente USB C (IX) y al adaptador y a una fuente de energía.

Cuando haya conectado la cámara a la corriente, el indicador LED (IV) se encenderá automáticamente en rojo (en modo nocturno este indicador LED (IV) estará apagado) permitiéndole ver las imágenes y escuchar los sonidos captados en la habitación de su bebé a través del monitor.

### 5.2.2. VOLUMEN DEL MONITOR

Pulse el botón de navegación derecha (6) o izquierda (5) para hacer aparecer la barra de volumen (W). A continuación, pulse la tecla navegación derecha (6) o izquierda (5) para seleccionar el nivel de volumen que desee, desde el 0 (silencio) hasta el 6 (volumen muy alto).

Si desea salir de la función, puede hacerlo de la siguiente manera:

1. Pulse el botón de menú (2) o el botón de confirmación (9).
2. No toque el monitor durante 10 segundos.

**Nota 1: En la parte superior de la pantalla LCD (11) aparecerá el icono de volumen (G).**

**Nota 2: Tenga cuidado de no tapar el altavoz (13) del monitor para poder escuchar correctamente.**

**Nota 3: Este vigilabebés dispone de indicadores luminosos LED (12) en la parte superior del monitor que le informan sobre el nivel de ruido en la habitación del bebé. Los colores de los indicadores son los siguientes:**

- Verde: Ruido bajo
- Naranja: Ruido medio
- Rojo: Ruido alto

Estos indicadores se encenderán según el nivel de ruido detectado en la habitación del bebé.

### 5.2.3. BRILLO DEL MONITOR

Pulse el botón de navegación arriba (7) o abajo (8) para hacer aparecer la barra de brillo (V). A continuación, pulse la tecla navegación arriba (7) o abajo (8) para seleccionar el nivel de brillo que desee, desde el 0 (brillo bajo) hasta el 6 (brillo alto).

Si desea salir de la función, puede hacerlo de la siguiente manera:

1. Pulse el botón de menú (2) o el botón de confirmación (9).
2. No toque el monitor durante 10 segundos.

### 5.2.4. ORIENTACIÓN DE LA CÁMARA

Esta cámara puede orientarse desde el monitor, para ello pulse el botón de confirmación (9) y a continuación la tecla de navegación izquierda (5), derecha (6), arriba (7) o abajo (8) hasta que encuentre el punto de visión deseado. No intente mover la cámara o la lente de forma manual.

La cámara tiene visión 336° en sentido lateral y 65° en vertical. Es importante que no fuerce el motor cuando llegue al máximo de visión hacia un sentido.

### 5.2.5. HABLARLE AL BEBÉ

Usted puede hablarle a su bebé desde la unidad parental (por ejemplo, para tranquilizarlo y que perciba que ya va a acudir a su lado) o a su pareja (si él o ella está en la habitación del bebé).

Pulse el botón para hablarle al bebé (4), manténgalo pulsado y hable frente al monitor. Mientras se esté utilizando esta función, en la parte superior de la pantalla LCD (11) podrá verse un icono de micrófono (H). Suelte el botón cuando haya acabado de hablar para volver a escuchar el sonido de la habitación del bebé.

**Nota 1: Tenga en cuenta que no podrá escuchar a su bebé mientras esté hablándole; para escucharle tendrá que dejar de pulsar el botón para hablarle al bebé (4).**

**Nota 2: Para que el bebé o la persona en la habitación del bebé le escuche claramente, asegúrese de no cubrir el micrófono (10) del monitor.**

### 5.2.6. ZOOM DIGITAL

Si lo desea, puede aumentar el tamaño de la imagen visionada utilizando la función de zoom.

1. Presione el botón menú (2) para acceder al menú principal.

2. Pulse la tecla de navegación izquierda (5) o derecha (6) hasta que el icono de zoom (U) se resalte.
3. Presione la tecla de navegación arriba (7) o abajo (8) para seleccionar el nivel de zoom que desee. Las opciones son x1 (visión normal), x2 (doble aumento) y x4 (cuádruple aumento).

El icono de zoom (E) se mostrará en la parte superior de la pantalla LCD (11).

Si desea salir de la función de zoom, pulse el botón de menú (2) o espere 10 segundos hasta que el menú principal desaparezca.

### 5.2.7. VISIÓN NOCTURNA INFRARROJA (AUTOMÁTICA)

La función de visión nocturna infrarroja permite a la cámara captar imágenes en condiciones de oscuridad o de poca luz. En este modo, sólo se mostrarán imágenes en blanco y negro en el monitor y solo podrán verse los objetos situados a menos de 2 metros de distancia.

La cámara cambia automáticamente al modo infrarrojo cuando la luz es insuficiente para la visión normal.



Cuando la cámara esté en este modo, en la pantalla LCD (11) se mostrará el icono de visión nocturna (I).

**Nota 1: El sensor de luz (II), se encuentra en la parte superior de la cámara. Tenga cuidado de no tapar el sensor con ningún objeto para que su cámara no entre modo nocturno si hubiera luz en la habitación.**

**Nota 2: En modo de visión nocturna aparece un indicador luminoso (III) en el frontal de la cámara indicando que el modo de visión nocturna está activado.**

### 5.2.8. AVISO DE FUERA DE ALCANCE

Por defecto, cuando el monitor se encuentre a una distancia de la cámara superior a la admisible (consulte las características técnicas), se congelará la imagen y se activará una alerta sonora que consistirá en avisos sonoros cada 10 segundos. Además, aparecerá

en la parte superior de la pantalla LCD (11) el icono de fuera de cobertura (A) y en el centro de la pantalla LCD (11) aparecerá el siguiente mensaje:   , indicando la cámara que se encuentra fuera de cobertura.

**Nota 1: Si el monitor se encuentra en silencio, no sonará la alerta sonora de fuera de cobertura.**

**Nota 2: Acerque el monitor a la cámara para que vuelva a reestablecerse la conexión.**

**Nota 3: Para obtener una mejor calidad de la señal de comunicación entre el monitor y la cámara despliegue la antena (14) del monitor, para ello solo tiene que levantarla. Cuando no esté usando el vigilabebés le recomendamos que la baje, para evitar que se enganche o rompa.**

### 5.2.9. MODO DE AHORRO DE ENERGÍA (STANDBY)

Con el modo de ahorro de energía, usted puede pulsar el botón de encendido (1) directamente para que la pantalla LCD (11) se apague con el fin de ahorrar energía, mientras sigue escuchando el sonido. Para reactivar la imagen, simplemente pulse de nuevo el botón de encendido (1).

**Nota 1: Si pulsa el botón de apagado de pantalla (1) estando activado el modo VOX la pantalla LCD (11) se apagará y el emisor seguirá transmitiendo audio hasta que pasen los 30 segundos sin recibir ruidos alrededor de la cámara. En cambio, si durante los 30 primeros segundos la cámara recibe ruidos a su alrededor, la pantalla LCD (11) volverá a transmitir.**

### 5.2.10. AVISO DE BATERÍA BAJA DEL MONITOR

Por defecto, cuando el nivel de la batería de su monitor sea bajo, se activará una alerta sonora. Además, se mostrará en rojo el icono de batería baja del monitor (N) y aparecerá en el centro de la pantalla LCD (11) el siguiente mensaje: LOW BATTERY. Desde que se produce el aviso hasta que se apaga el monitor completamente, si no lo carga, pueden pasar aproximadamente 10 minutos.

El aviso sonará 5 veces consecutivas, pero en la pantalla LCD (11) seguirá apareciendo en rojo el icono de batería baja del monitor (N) y el mensaje LOW BATTERY en el centro de la pantalla, hasta que el monitor se apague.

**Nota 1: Si el monitor se encuentra en silencio, no sonará la alerta sonora de batería baja.**

### 5.2.11. MENÚ PRINCIPAL

Pulse la tecla menú (2) en el monitor para acceder al menú principal.

#### 5.2.11.1. MENÚ DE CÁMARA

##### 5.2.11.1.1. ADICIÓN DE UNA CÁMARA Y EMPAREJAMIENTO

El emparejamiento entre el monitor y la cámara se efectuará en los dos casos siguientes:

- Si desea añadir una cámara adicional.
- Si el monitor y la cámara no están emparejados.

El monitor y la cámara original salen de la fábrica con el canal 1 programado; sin embargo, si por cualquier razón no fuera así, usted puede emparejarlos manualmente siguiendo los pasos que se indican a continuación:

1. Pulse el botón de menú (2) para hacer aparecer el menú, y pulse el botón de navegación derecha (6) / izquierda (5) hasta que el icono de emparejamiento/ selección y eliminación de cámaras (S) se resalte.
2. Pulse el botón de navegación arriba (7) / abajo (8) hasta que el icono añadir cámara (S3) se resalte, pulse el botón de confirmación (9) y pulse las teclas de navegación arriba (7) / abajo (8) para seleccionar la cámara que desee añadir.
3. Pulse el botón de confirmación (9) para para buscar una unidad de cámara.
4. Si no se empareja ninguna cámara en 30 segundos, saldrá automáticamente del modo de emparejamiento. Si desea salir del modo de emparejamiento antes de esos 30 segundos pulse el botón de menú (2) durante 3 segundos.
5. Pulse el botón de emparejamiento de la cámara (XII) durante 5 segundos.

6. Una vez emparejada las imágenes de la cámara se mostrarán inmediatamente en la pantalla LCD (11) de la unidad de monitor.

La conexión entre el monitor y una cámara ya conectada podría perderse por diversas razones. Si fuera así, repita el proceso arriba indicado para conectar de nuevo la cámara con el monitor.

**Nota 1: Antes de comenzar el procedimiento de emparejamiento, asegúrese de que la cámara y el monitor estén cerca el uno del otro, y de que la cámara está correctamente enchufada.**

**Nota 2: Cada cámara solo puede emparejarse con un monitor a la vez.**

**Nota 3: Si, por alguna razón, la cámara y el monitor hubieran salido de la fábrica sin estar emparejados, tendrá que efectuar el emparejamiento manualmente añadiendo la cámara al canal 2. No podrá emparejar de nuevo la cámara con el canal 1 hasta que la haya emparejado en otro canal y haya eliminado la cámara del canal 1.**

##### 5.2.11.1.2. ELIMINAR UNA CÁMARA

Para eliminar una de las cámaras conectadas, siga los pasos que se indican a continuación:

1. Pulse el botón de menú (2) para hacer aparecer el menú, y pulse el botón de navegación derecha (6) / izquierda (5) hasta que el icono de emparejamiento/ selección y eliminación de cámaras (S) se resalte.
2. Pulse el botón de navegación arriba (7) / abajo (8) hasta que el icono eliminar cámara (S2) se resalte, pulse el botón de confirmación (9) y pulse las teclas de navegación arriba (7) / abajo (8) para seleccionar la cámara que desee eliminar.
3. Pulse de nuevo el botón de confirmación (9) y pulse el botón de navegación arriba (7) / abajo (8) para cancelar o confirmar la operación.

**Nota 1: Es necesario eliminar un canal antes de emparejarlo a una nueva unidad de cámara.**

##### 5.2.11.1.3. SELECCIÓN DE LA CÁMARA

El dispositivo está diseñado para permitir la observación de diferentes zonas con hasta

dos cámaras. Para seleccionar la cámara que desee ver, siga los pasos que se indican a continuación:

1. Pulse el botón de menú (2) para hacer aparecer el menú, y pulse el botón de navegación derecha (6) / izquierda (5) hasta que el icono de emparejamiento/selección y eliminación de cámaras (S) se resalte.
2. Pulse el botón de navegación arriba (7) o abajo (8) hasta que el icono visión alternativa de las cámaras (S.1.) se resalte, pulse el botón de confirmación (9).
3. Pulse la tecla de navegación arriba (7) o abajo (8) para seleccionar la cámara que desee ver (cámara 1, cámara 2).
4. Pulse el botón de confirmación (9) para ir a la cámara seleccionada.

**Nota 1: La referencia de cámara adicional compatible con este vigilabebés es la 89631 digital camera 5" HD.**

#### 5.2.11.1.4. MODO SCAN/ VISIÓN ALTERNATIVA DE LAS CÁMARAS

Esta función le permite ver de manera consecutiva y cíclica los canales de cámara emparejados, mostrando las imágenes de cada cámara durante 15 segundos. Esta función solo puede utilizarse cuando hay más de una unidad de cámara emparejada. Para entrar en este modo:

1. Pulse el botón de menú (2) para hacer aparecer el menú, y pulse el botón de navegación derecha (6) / izquierda (5) hasta que el icono de emparejamiento/selección y eliminación de cámaras (S) se resalte.
2. Pulse el botón de navegación arriba (7) o abajo (8) hasta que el icono visión alternativa de las cámaras (S.1.) se resalte, pulse el botón de confirmación (9).
3. Pulse la tecla de navegación arriba (7) o abajo (8) para seleccionar el modo de visión alternativa de las cámaras (C).

**Nota 1: Si una de las cámaras está fuera de alcance el monitor le avisará de que la cámara se encuentra fuera de alcance tal y como se indica en la sección 5.2.8 de este manual.**

**Nota 2: Si solo hay una cámara emparejada el monitor solo visualizará la cámara emparejada.**

**Nota 3: Para desactivar el modo scan, siga los mismos pasos mencionados anteriormente y seleccione una de las opciones disponibles: ver cámara 1, o ver cámara 2.**

**Nota 4: Para poder saber qué cámara está visualizando compruebe el icono (C) en la barra superior de la pantalla LCD (11). Dicho icono le indicará si está visualizando la cámara 1 o 2.**

#### 5.2.11.1.5. ORIENTACIÓN DE LA IMAGEN DE LA CÁMARA

Este vigilabebés cuenta con la opción de rotar la imagen de la cámara. De esta forma podrá colocar la cámara en cualquier lugar gracias al soporte mural y la base, y así visualizar la imagen en la orientación deseada. Para ello siga los pasos que se indican a continuación:

1. Pulse el botón de menú (2) para hacer aparecer el menú, y pulse el botón de navegación derecha (6) / izquierda (5) hasta que el icono de emparejamiento/selección y eliminación de cámaras (S) se resalte.
2. Pulse el botón de navegación arriba (7) o abajo (8) hasta que el icono visión alternativa de las cámaras (S.1.) se resalte, pulse el botón de confirmación (9).
3. Pulse el botón de navegación arriba (7) o abajo (8) hasta que el icono orientación cámara (↕) se resalte para girar la orientación de la cámara en el sentido deseado.

**Nota 1: Tenga en cuenta que si está en modo scan la orientación de la imagen cambiará solamente en la cámara que tenga seleccionada en el momento de confirmar el cambio de orientación.**

#### 5.2.11.2. MODO VOX

Este modo le permite controlar la activación por sonido de su vigilabebés.

Si usted activa el modo VOX en el monitor y no se produce ningún sonido alrededor

de la cámara durante 30 segundos, ésta dejará de transmitir. La pantalla LCD (11) del monitor se apaga cuando la cámara no está transmitiendo.

Cuando la cámara detecte cualquier sonido con una intensidad superior al nivel de sensibilidad ajustado, comenzará a transmitir de nuevo la señal al monitor.

Para desactivar esta función y ver el área vigilada continuamente, desconecte el modo VOX en el monitor.

- **Modo VOX DESACTIVADO:** La cámara transmite continuamente, lo que le permite monitorizar continuamente a su bebé o el área que desee proteger.
- **Modo VOX ACTIVADO:** La cámara sólo transmite cuando detecta un sonido de intensidad suficiente, lo que dependerá del nivel seleccionado, alrededor de la cámara.

**Para activar el modo VOX siga los pasos que se indican a continuación:**

1. Pulse el botón de menú (2) para hacer aparecer el menú.
2. Pulse la tecla de navegación derecha (6) o izquierda (5) hasta que el icono VOX (T) se resalte.
3. Pulse la tecla de navegación arriba (7) o abajo (8) para seleccionar el nivel de sensibilidad LOW, MID, HIGH u OFF, para desactivarlo.
4. Ajuste la sensibilidad en el nivel "LOW" si su bebé suele dormir tranquilamente y cuando llora no lo hace con fuerza, en el nivel "HIGH" si su bebé tiende a emitir ruidos mientras duerme o emite ruidos bastante fuertes antes de ponerse a llorar o en el nivel "MID" si considera que el comportamiento de su bebé no corresponde a ninguno de los dos patrones anteriores.
5. Pulse la tecla de navegación confirmación (9) para activar o desactivar la función VOX.
6. En la parte superior de la pantalla LCD (11) se mostrará el icono de VOX (J).

**Si desea salir de la función, puede hacerlo de la siguiente manera:**

1. Pulse el botón de menú (2)
2. No toque el monitor durante 10 segundos.

**Nota 1: Si pulsa el botón de apagado de pantalla (1) estando activado el modo VOX la pantalla LCD (11) se apagará y el emisor seguirá transmitiendo audio hasta que pasen los 30 segundos sin recibir ruidos alrededor de la cámara. En cambio, si durante los 30 primeros segundos la cámara recibe ruidos a su alrededor, la pantalla LCD (11) volverá a transmitir.**

**Nota 2: Para asegurar que el MODO VOX funcione correctamente, asegúrese de no cubrir el altavoz (VIII) de la cámara.**

### 5.2.11.3. AJUSTE DE LAS ALERTAS

#### 5.2.11.3.1. ALERTA DE TOMAS

Este vigilabebés dispone de dos alertas sonoras para las tomas de su bebé.

**Para ajustarlas siga los pasos que se indican a continuación:**

1. Pulse el botón de menú (2) para hacer aparecer el menú.
2. Pulse la tecla de navegación derecha (6) o izquierda (5) hasta que el icono de alertas (O) se resalte.
3. Pulse la tecla de navegación arriba (7) o abajo (8) para ajustar el temporizador o desactivar la alerta (OFF).
4. Pulse el botón de confirmación (9) para activar el temporizador.
5. En la parte superior de la pantalla LCD (11) se mostrará el icono de alerta de tomas activada (D).

**Si desea salir de la función, puede hacerlo de la siguiente manera:**

1. Pulse el botón de menú (2).
2. No toque el monitor durante 10 segundos.

**Nota 1: Cuando el temporizador de alerta de tomas esté en marcha, en la pantalla LCD (11) aparecerá el icono de alerta (D).**

**Nota 2: Cuando la alerta esté sonando, parpadeará en el centro de la pantalla LCD (11) el icono de alerta de tomas (D). Pulse cualquier tecla para apagar la alerta sonora. Si no hay ninguna respuesta, la**

**alerta sonará durante un minuto y cesará a continuación.**

**Nota 3:** Si el monitor se encuentra en silencio no se escuchará la alerta sonora y solamente parpadeará en el centro de la pantalla LCD (11) el icono de alerta de tomas (D).

**Nota 4:** Para desactivar la alerta debe repetir el proceso anterior y seleccionar OFF, de esta forma desaparecerá de la pantalla LCD (11) el icono de alerta (D). De lo contrario la alerta sonora cada tiempo seleccionado (0.5h, 1h, 2h, 3h,4h).

### 5.2.11.3.2. ALERTA DE TEMPERATURA

La cámara de este vigilabebés está equipada con un sensor de temperatura (X). Para activar la alerta sonora de temperatura en el monitor, siga los pasos que se indican a continuación:

1. Pulse el botón de menú (2) para hacer aparecer el menú.
2. Pulse la tecla de navegación derecha (6) o izquierda (5) hasta que el icono de alerta de temperatura (R) se resalte.

Ahora podrá seleccionar una de las tres opciones que se detallan a continuación:

1. Cambio de unidad de medición de temperatura:
  - a. Por defecto la unidad de medida de la temperatura es de °C, si desea cambiarla pulse el botón arriba (7) o abajo (8) para seleccionar °C o °F, según desee.
2. Seleccionar la temperatura a la que quiere que suene la alerta sonora:
  - a. Pulse la tecla de navegación arriba (7) o abajo (8) hasta que se encuentre encima de esta opción .
  - b. Pulse el botón de confirmación (9).
  - c. Mediante los botones de navegación lateral, podrá seleccionar entre el rango superior e inferior de temperatura.

Puede ajustar el límite inferior de temperaturas entre 0°C y 26°C (32°F y 78°F) y el rango superior entre 28° y 37°C (82°F y 98°F).

3. Activación y desactivación de la alerta sonora de temperatura:
  - a. Una vez seleccionado el rango que desea, pulse las teclas de navegación

derecha (6) o izquierda (5) para activar o desactivar la alerta sonora de temperatura.

**Nota 1:** Si el monitor está en sonido la alerta sonará cuando la temperatura se encuentre fuera del rango deseado. Además, en la pantalla LCD (11) aparecerá el símbolo de alerta de temperatura (K) en rojo o en azul indicando que la temperatura en la habitación es superior o inferior a los límites establecidos.

Cuando la alerta esté sonando pulse cualquier tecla para apagarla; volverá a sonar de nuevo tras 30 segundos.

**Nota 2:** Si el monitor se encuentra en silencio, la alerta sonora estará desactivada, y podrá ver en la parte superior derecha de la pantalla LCD (11) como la temperatura (K) parpadea en color rojo mientras esté por encima o en azul por debajo de los límites establecidos y aparecerá un icono de alerta con un termómetro fijo en el centro de la pantalla LCD (11).

**Nota 3:** Puede haber una desviación de la temperatura indicada en el monitor con la de la habitación donde se encuentre la cámara de +-2°C.

### 5.2.11.4. LUZ DE COMPAÑÍA

Este vigilabebés cuenta con una suave luz de compañía cálida para acompañar al bebé durante la noche. Para encenderla y apagarla, mantenga pulsado el botón de menú (2) durante 2 segundos hasta que la luz se encienda. En la pantalla LCD (11) se mostrará el icono (L) indicando que la luz de compañía está encendida.

### 5.2.11.5. MELODÍAS Y RUIDO BLANCO

La unidad del bebé puede reproducir una suave nana o ruido blanco para ayudar a su bebé a conciliar el sueño. Para activar esta función:

1. Pulse el botón de menú (2) para hacer aparecer el menú.
2. Pulse la tecla de navegación derecha (6) o izquierda (5) hasta que el icono melodías (P) se resalte.
3. Pulse la tecla de navegación arriba (7) o abajo (8) para seleccionar uno de

- los 2 ruidos blancos, de las 6 melodías disponibles, o reproducción en bucle;
4. Cuando se haya seleccionado la melodía, pulse el botón de confirmación (9). Si desea parar la reproducción, siga los pasos anteriormente mencionados y pulse el botón de confirmación (9) sobre la palabra OFF.
  5. Pulse el botón de menú (5) para volver a la pantalla principal.
  6. En la pantalla LCD (11) se mostrará el icono de melodías (F). Tenga en cuenta que la configuración de las melodías solo se producirá en la cámara que se esté viendo en ese momento.

**Nota 1: La función de reproducción en bucle de las melodías reproduce cíclicamente todas las melodías y ruidos blancos.**

**Nota 2: Si tiene dos cámaras conectadas puede escoger, si lo desea, una melodía diferente en cada cámara. Para ello solo tiene que seleccionar una cámara y seguir los pasos que se indican arriba y luego repetir el proceso seleccionando la otra cámara.**

**Nota 3: Si quiere activar o desactivar directamente la melodía o ruido blanco sin pasar por el menú principal puede pulsar el botón de acceso directo a melodías (3). Se reproducirá la siguiente melodía o ruido blanco que hubiera escuchado. Si desea escuchar en bucle todas las melodías y ruidos blancos presione el botón de acceso directo a melodías (3) durante 2 segundos.**

**Nota 4: Mientras las melodías o ruido blanco se estén reproduciendo en la parte superior de la pantalla del monitor (11) aparecerá el icono de melodías junto con el número de la melodía que está sonando (F).**

## 5.2.11.6. MENÚ DE AJUSTES

### 5.2.11.6.1. AJUSTE DE LA HORA

Para ajustar la hora, siga los pasos que se indican a continuación:

1. Pulse el botón de menú (2) para hacer aparecer el menú.
2. Pulse la tecla de navegación derecha (6) o izquierda (5) hasta que el icono de hora (Q) se resalte.
3. Pulse el botón de confirmación (9) para seleccionar el elemento a ajustar: la hora, los minutos o los segundos.

4. Pulse la tecla de navegación arriba (7) para incrementar el valor o la tecla abajo (8) para reducirlo;
5. Una vez haya ajustados los valores, pulse el botón de menú (2) para confirmar.

Si desea salir de la función, puede hacerlo de la siguiente manera:

1. Pulse el botón de menú (2) dos veces.
2. No toque el monitor durante 10 segundos.

**Nota 1: En la parte superior de la pantalla LCD (11) podrá consultar la hora (M).**

### 5.2.11.6.2 AJUSTES DE FÁBRICA

En caso de que el monitor se quede completamente bloqueado, puede pulsar el botón de reinicio (16) situado en la parte trasera del monitor. Esto restablecerá todos los ajustes de fábrica, pero no eliminará las cámaras que tenga vinculadas.

## 6. MONTAJE EN PARED

Puede instalar el vigilabebés en una pared o superficie similar utilizando el soporte mural (XI) junto con los dos tornillos y tacos proporcionados. Primero, determine la ubicación deseada y haga dos agujeros en la pared. Introduzca los tacos en los agujeros y atornille los tornillos en su lugar. Luego, coloque el soporte de la cámara (XI) sobre los tornillos y asegúrelo firmemente. Verifique que la cámara esté bien sujeta y orientada correctamente para una cobertura óptima.

## 7. MANTENIMIENTO

- Limpie las superficies de la cámara y del monitor con un trapo suave que no deje pelusas.
- Si las unidades se ensuciaran, utilice un trapo ligeramente húmedo para limpiar las superficies, teniendo cuidado de evitar la entrada de agua por ninguna de las aperturas.
- No utilice nunca productos de limpieza o disolventes.
- No exponga el producto a altas temperaturas, humedad o luz solar intensa, y no lo moje.



## 8. IDENTIFICACIÓN Y RESOLUCIÓN DE PROBLEMAS

PROBLEMA	CAUSA POSIBLE	SOLUCIÓN
No hay recepción en el monitor.	No se ha encendido el monitor.	Pulse y mantenga pulsado el botón de encendido (1), durante 3 segundos.
	Monitor: No se ha enchufado el adaptador de corriente.	Compruebe que el cable esté bien conectado a la fuente de energía. Compruebe que esté utilizando un adaptador de corriente adecuado. Enchufe el adaptador de corriente.
	Cámara: no se ha enchufado el adaptador de corriente.	Compruebe que el cable esté bien conectado a la fuente de energía. Compruebe que esté utilizando un adaptador de corriente adecuado. Enchufe el adaptador de corriente.
	El monitor está fuera de su campo de alcance.	Extienda la antena del monitor (14), y en caso de que siga fuera del alcance acerque el monitor a la cámara.
	Se ha perdido la conexión entre el monitor y una cámara ya emparejada.	Extienda la antena (14), y si sigue sin tener conexión acerque el monitor a la cámara y empareje de nuevo la cámara con el monitor. Consulte la sección 5.2.11.1.1.
	Se ha seleccionado una cámara que no es la correcta.	Cambie el número de cámara que está visualizando. Consulte la sección 5.2.11.1.3.
No es posible cargar la batería del monitor.	No se ha enchufado el adaptador de CA/CC.	Enchufe el adaptador de corriente.
Solo se muestran imágenes en blanco y negro.	Compruebe si la cámara está en el modo de visión nocturna/infrarroja.	Para ver las imágenes en color, aumente el nivel de luz en el lugar en el que se encuentre la cámara y asegúrese de que nada está tapando el sensor de luz de la cámara (11).
La cámara no se enciende.	Cámara: no se ha enchufado el adaptador de corriente.	Compruebe que el cable esté bien conectado a la fuente de energía. Compruebe que esté utilizando un adaptador de corriente adecuado. Enchufe el adaptador de corriente.

PROBLEMA	CAUSA POSIBLE	SOLUCIÓN
La cámara no transmite.	Cámara: no se ha enchufado el adaptador de corriente.	Compruebe que el cable esté bien conectado a la fuente de energía. Compruebe que esté utilizando un adaptador de corriente adecuado. Enchufe el adaptador de corriente.
	El modo VOX o el modo de ahorro de energía (standby) está activado.	Para ver el área vigilada continuamente, desconecte el modo VOX (sección 5.2.11.2.) o el modo de ahorro de energía en el monitor (sección 5.2.9.).
No es posible escuchar al bebé en el monitor.	El ajuste del volumen de la unidad parental es demasiado bajo.	Ajuste el volumen en el nivel más alto. Consulte la sección 5.2.2.
No es posible escuchar las melodías.	Es posible que algo esté tapando el altavoz (VIII) de la cámara.	Compruebe que nada está tapando el altavoz (VIII) de la cámara.
Interferencias o recepción insatisfactoria.	Es posible que otros dispositivos electrónicos estén interfiriendo con la señal.	Aléjelos del dispositivo.
	La cámara y el monitor podrían estar a una distancia excesiva.	Extienda la antena del monitor (14), y en caso de que siga fuera del alcance acerque el monitor a la cámara.
	El nivel de carga de la batería del monitor podría ser demasiado bajo.	Enchufe el adaptador de corriente a una fuente de energía.
	La cámara o el monitor podrían estar demasiado cerca de muchos objetos de metal.	Aléjelos del dispositivo.
Si la unidad del bebé ha perdido la conexión con el monitor.	La cámara y el monitor podrían estar a una distancia excesiva.	Extienda la antena (14) del monitor, y en caso de que siga fuera del alcance acerque el monitor a la cámara.
	Se ha perdido momentáneamente la conexión entre las dos unidades.	Restablezca las unidades desconectándolas de la alimentación eléctrica. Espere unos 15 segundos antes de conectarlas de nuevo. Deje pasar un minuto para que la unidad del bebé y la unidad parental se sincronicen.

PROBLEMA	CAUSA POSIBLE	SOLUCIÓN
Si la unidad del bebé ha perdido la conexión con el monitor.	Se ha perdido la conexión entre las dos unidades.	Empareje de nuevo la cámara y el monitor. Consulte la sección 5.2.11.1.1.

## 9. ESPECIFICACIONES TÉCNICAS

- **Frecuencia:** 2.4GHz FHSS
- **Alcance operativo:** hasta 300m en óptimas condiciones y en espacio abierto.
- **Nº de canales configurables:** 2
- **Alimentación (unidad parental) Entrada:** 100-240 V CA - 50/60 Hz
- **Alimentación (unidad parental) Salida:** 5 V /1500mA
- **Batería recargable del monitor:** 1xLi-Ion 3,7 V 3000mAh
- **Alimentación (unidad del bebé) Entrada:** 100-240 V CA - 50/60 Hz
- **Alimentación (unidad del bebé) Salida:** 5 V /1500mA
- **Potencia de transmisión:**
  - Media: 19.5 dB
  - Máxima: 21dB
- **Tiempo de funcionamiento con la batería totalmente cargada (unidad parental):** Alrededor de 8 horas
- **Tamaño de la pantalla LCD:** 5"
- **Resolución del monitor:** 480x854
- **Resolución de la cámara:** 1280x720P
- **Rango de temperatura de funcionamiento:** 0-40°
- **Rango de humedad relativa de funcionamiento:** 30%-70%

La potencia suministrada por el cargador debe ser de entre un mínimo de 7.5 vatios requeridos por el equipo radioeléctrico y un máximo de 25 vatios a fin de alcanzar la máxima velocidad de carga.



## 10. INFORMACIÓN SOBRE LA RETIRADA DEL PRODUCTO

- Es necesario desechar el producto de manera responsable.
- No se deshaga de los productos que muestren el símbolo del contenedor de basura tachado junto con el resto de los residuos domésticos.
- Una vez finalizada su vida de servicio, estos productos deben desecharse llevándolos a un centro de recogida y tratamiento designado por las autoridades locales. También puede ponerse en contacto con el establecimiento en el que adquirió el producto.

Por medio de la presente Miniland S. A. declara que el "89627 digimonitor 5" HD cumple con los requisitos esenciales y cualesquiera otras disposiciones aplicables o exigibles de la Directiva 2022/2380.



## TABLE OF CONTENTS

1. INTRODUCTION
2. CONTENTS
3. SAFETY INSTRUCTIONS
4. PRODUCT FEATURES AND FUNCTIONS
5. OPERATING INSTRUCTIONS
6. WALL MOUNTING
7. MAINTENANCE
8. TROUBLESHOOTING
9. TECHNICAL SPECIFICATIONS
10. INFORMATION ON BATTERY AND PRODUCT DISPOSAL

### 1. INTRODUCTION

Congratulations on purchasing this high-definition color wireless baby monitor incorporating the most advanced technology. We are confident you will be completely satisfied with the quality and features of this product. However, we recommend that you read these instructions carefully to get the best results from your purchase. This baby monitor allows you to transmit audio/video signals wirelessly for reception on the color monitor. During night vision mode transmission, reception will be in black and white, which is perfect for various situations such as monitoring babies, toddlers, or the elderly.

**Note 1: The features described in this user manual are subject to change without notice.**

### 2. CONTENTS

- 1 camera (baby unit)
- 1 monitor (parent unit)
- 2 USB/USB type C charging cables
- 2 screws and wall plugs for wall mounting
- 1 user manual and warranty

**If any of the above items are missing, please contact your distributor.**

### 3. SAFETY INSTRUCTIONS

Read this instruction manual carefully before using your baby monitor for the first time and keep it for future reference.

#### 3.1. GENERAL SAFETY INSTRUCTIONS

When using electrical appliances, basic safety precautions must always be followed:

1. Extra caution is needed when children or the elderly use any product or when used near them. Keep the device out of reach of children when not in use.
2. This product should not be used as the only means of supervision and should not replace responsible adult supervision of children, adults, or properties.
3. Use the baby monitor only with the AC adapters with a minimum of 7.5 watts required by the radio equipment and a maximum of 25 watts to achieve maximum charging speed.
4. This product contains small parts. Care is needed when unpacking and assembling the product.
5. DO NOT allow children to play with packaging materials such as plastic bags. Care is needed when unpacking and assembling the product.
6. DO NOT use the device if the cable or plug is damaged. If your baby monitor is not operating correctly or if it has any damage, contact Miniland's authorized service center for inspection and repair to avoid any potential risk.
7. DO NOT attempt to repair or adjust any electrical or mechanical functions of the unit, as this will void the warranty.
8. Check your home's voltage to ensure it corresponds to the device's rating indicated in the specifications.
9. If you will not use the baby monitor for an extended period, always unplug the power adapter. To disconnect the device from the power supply, hold the transformer and remove the plug from the outlet. Never pull directly on the cord.
10. This product is designed exclusively for indoor use. The unit should not be exposed to rain, moisture, or dripping or splashing liquids. Never place any liquid-filled objects, such as a glass or vase, on or near your baby monitor. The baby monitor should not be used near water.
11. Before using your baby monitor for the first time, remove all protective plastics from both the monitor and the camera.

**CAUTION**

- This baby monitor is designed to provide peace of mind for parents when they cannot be in the same room as the baby. This product should not replace responsible adult supervision. Parents should remain near the monitor while it is in use. The baby monitor is not a medical device and should not be relied upon for the baby's well-being. Periodically visit the baby's room to ensure everything is okay.
- Never use this baby monitor in cases where the baby's or other persons' life or health, or the integrity of a property, depends on its operation. The manufacturer will not accept any responsibility or claims for death, personal injury, or property damage resulting from malfunction or misuse of the product.
- Misuse of this wireless baby monitor could result in legal actions.
- Use this product responsibly.

**IMPORTANT: Note that any changes or modifications to the equipment not performed by Miniland's service will void the product warranty.**

**3.2. RADIO INTERFERENCE ADVICE**

This equipment has been tested and found to comply with the requirements of the RED Directive 2014/53/EU and the amendment 2022/2380 relating to the harmonization of the laws of the Member States concerning the marketing of radio equipment. These requirements are designed to provide reasonable protection against harmful interference in a residential installation. If the unit is not installed and used according to the instructions, it may cause harmful interference to radio communications. However, there is no guarantee that interference will not occur in a particular installation. If the baby monitor causes interference to radio or television reception, try to correct the interference as follows:

- Reorient or relocate the receiver.
- Increase the distance between the equipment and the baby monitor.
- Plug the equipment into an outlet different from the one used for the receiver.

- Resynchronize the monitor and the camera.
- Consult Miniland S. A.'s Customer Service Department.

To ensure compliance with the RED Directive 2014/53/EU and the amendment 2022/2380, this equipment uses special shielded cables. Operation with unapproved equipment or unshielded cables will likely cause interference to radio or TV reception. Any changes or modifications made to the equipment by personnel not from MINILAND's service will not be covered by the product warranty.

**3.3. CHOOSING A SUITABLE LOCATION**

- Place the electronic device out of children's reach to avoid possible accidents.
- Place the baby unit away from televisions, repeaters, and radios. Strong radio signals generated by these elements could cause noise or even sound and image interference on the monitor. If this happens, move the camera to another location.
- Children could get entangled in the cords. The baby unit should be placed about 1 - 1.5 meters away from the baby's crib. Never place the baby unit inside the crib, bed, or playpen. Ensure the unit, cables, and adapter are out of reach of the baby and other young children.
- Place the baby monitor where air can circulate freely. Do not place it on quilts, soft blankets, or in the corners of cabinets, shelves, etc.
- Place the baby monitor away from heat sources such as radiators, fireplaces, stoves, and direct sunlight.
- This monitor can be placed on a table using the retractable table stand (15) located on the back of the monitor. When not in use, simply fold it completely.

**4. PRODUCT FEATURES AND FUNCTIONS****4.1. MONITOR FUNCTIONS AND CONTROLS****MONITOR (Figure 1)**

1. Power on/off button
2. Menu button
3. Direct access to melodies button
4. Talk to baby button

## ENGLISH

5. Left navigation button/Volume decrease
6. Right navigation button/Volume increase
7. Up navigation button/Brightness increase
8. Down navigation button/Brightness decrease
9. Confirmation button
10. Microphone
11. LCD screen
12. Volume LEDs
13. Speaker
14. Antenna
15. Folding stand
16. Reset button
17. USB-C power connector
18. Charging LED

### DISPLAY (Figure 3)

- A. Signal level
- B. Selected camera
- C. Scan mode/Number of cameras viewing
- D. Feeding alert
- E. Zoom
- F. Melodies
- G. Monitor volume
- H. Talk to baby indicator
- I. Night vision
- J. VOX mode
- K. Temperature
- L. Night light
- M. Time
- N. Monitor battery/charge level indicator

### MONITOR FUNCTIONS

- O. Feeding alert
- P. Melodies
- Q. Time
- R. Temperature alert
- S. Pairing/selection and deletion of cameras
- S1. Alternate camera views
- S2. Delete camera
- S3. Add camera
- T. VOX mode
- U. Zoom
- V. Monitor brightness
- W. Monitor volume

### 4.2. CAMERA FUNCTIONS AND CONTROLS (Figure 2)

- I. Camera lens
- II. Light sensor
- III. Infrared vision LEDs

- IV. LED indicator
- V. Microphone
- VI. Night light
- VII. Antenna
- VIII. Speaker
- IX. USB-C power connector
- X. Temperature sensor
- XI. Wall mount
- XII. Pairing button

## 5. OPERATING INSTRUCTIONS

### 5.1. BEFORE USE

#### 5.1.1. PARENT UNIT POWER AND BATTERY USAGE

The monitor, or parent unit, is designed to be used with the battery or the supplied USB-C power cable. Your baby monitor comes with a 3.7 V – 3,000 mAh rechargeable lithium-ion battery for the monitor.

By default, when the battery level is critically low, the low battery icon will display in red (N), and the monitor will emit a beep alert 5 times consecutively. Additionally, the low battery icon (N) and the message LOW BATTERY will appear in red in the center of the LCD screen (11) until the monitor shuts down.

#### To charge the monitor:

1. Connect the power cable to the USB-C port (17). For safety reasons, use only adapters with a minimum of 7.5 watts required by the radio equipment and a maximum of 25 watts to achieve the fastest charging speed.
2. Plug the adapter into an electrical outlet. The battery will fully charge in less than five hours.

#### During charging:

3. While charging, the charging LED (18) on the monitor will light up red. If the unit is on, the battery indicator (N) on the LCD screen (11) will show that the battery is charging.
4. When the battery is fully charged, the charging LED (18) will turn off.

### 5.1.2. BABY UNIT POWER

The camera, or baby unit, of this baby monitor is designed to be used with the supplied

USB-C cable. For safety reasons, use only adapters with a minimum of 7.5 watts required by the radio equipment and a maximum of 25 watts to achieve the fastest charging speed.

**Warning: Strangulation hazard – Keep the cable out of the baby's reach. NEVER place a camera with cables less than one meter away from the crib. Never use extension cords with AC adapters. Use only adapters with the technical specifications indicated in the user manual.**

## 5.2. OPERATION

### 5.2.1. TURNING THE UNIT ON/OFF

#### 5.2.1.1. MONITOR

Press and hold the power button (1) for at least 3 seconds to turn on the monitor. When the monitor is turned on, the welcome screen will appear on the LCD screen (11).

To turn off the monitor, press and hold the power button (1) for at least 3 seconds again. If the monitor becomes unresponsive, press and hold the power button (1) until the unit turns off to reset it.

**Note 1: If the monitor does not have sufficient battery power, connect the USB-C power cable to the adapter, plug it into the USB-C port (17), and a power source to turn on the monitor.**

#### 5.2.1.2. CAMERA

To turn the camera on or off, connect the USB-C power cable to the USB-C port (IX), the adapter, and a power source.

When the camera is connected to power, the LED indicator (IV) will automatically turn red (in night mode, this LED indicator (IV) will be off), allowing you to see the images and hear the sounds captured in your baby's room through the monitor.

#### 5.2.2. MONITOR VOLUME

Press the right navigation button (6) or left navigation button (5) to display the volume bar (W). Then, press the right (6) or left (5) navigation button to select the desired volume level from 0 (mute) to 6 (very high volume).

To exit the function, you can:

1. Press the menu button (2) or the confirmation button (9).
2. Do not touch the monitor for 10 seconds.

**Note 1: The volume icon (G) will appear at the top of the LCD screen (11).**

**Note 2: Be careful not to cover the monitor's speaker (13) to hear properly.**

**Note 3: This baby monitor has LED indicators (12) at the top of the monitor that inform you about the noise level in the baby's room. The colors of the indicators are as follows:**

- **Green: Low noise**
- **Orange: Medium noise**
- **Red: High noise**

**These indicators will light up according to the noise level detected in the baby's room.**

#### 5.2.3. MONITOR BRIGHTNESS

Press the up navigation button (7) or down navigation button (8) to display the brightness bar (V). Then, press the up (7) or down (8) navigation button to select the desired brightness level from 0 (low brightness) to 6 (high brightness).

To exit the function, you can:

1. Press the menu button (2) or the confirmation button (9).
2. Do not touch the monitor for 10 seconds.

#### 5.2.4. CAMERA ORIENTATION

The camera can be oriented from the monitor. To do this, press the confirmation button (9), then the left navigation button (5), right (6), up (7), or down (8) until you find the desired viewing angle. Do not attempt to move the camera or lens manually.

The camera has a 336° horizontal and 65° vertical viewing angle. Do not force the motor when it reaches its maximum viewing angle in any direction.

#### 5.2.5. TALK TO BABY

You can talk to your baby from the parent unit (for example, to reassure them that you are coming) or to your partner (if they are in the baby's room).

## ENGLISH

Press and hold the talk to baby button (4) and speak into the monitor. While using this function, a microphone icon (H) will appear at the top of the LCD screen (11). Release the button when you finish speaking to hear the sound from the baby's room again.

**Note 1: You will not be able to hear your baby while speaking; to listen, you need to release the talk to baby button (4).**

**Note 2: To ensure the baby or person in the baby's room hears you clearly, make sure not to cover the monitor's microphone (10).**

### 5.2.6. DIGITAL ZOOM

If desired, you can enlarge the viewed image using the zoom function.

1. Press the menu button (2) to access the main menu.
2. Press the left (5) or right (6) navigation key until the zoom icon (U) is highlighted.
3. Press the up (7) or down (8) navigation key to select the zoom level you want. The options are x1 (normal view), x2 (double zoom), and x4 (quadruple zoom).

The zoom icon (E) will be displayed at the top of the LCD screen (11).

If you want to exit the zoom function, press the menu button (2) or wait 10 seconds until the main menu disappears.

### 5.2.7. AUTOMATIC INFRARED NIGHT VISION

The infrared night vision function allows the camera to capture images in dark or low-light conditions. In this mode, only black and white images will be displayed on the monitor, and only objects located within 2 meters can be seen.

The camera automatically switches to infrared mode when there is insufficient light for normal vision.

When the camera is in this mode, the night vision icon (I) will be displayed on the LCD screen (11).

**Note 1: The light sensor (II) is located at the top of the camera. Be careful not to cover**

**the sensor with any object so that your camera does not enter night mode if there is light in the room.**

**Note 2: In night vision mode, a light indicator (III) appears on the front of the camera indicating that night vision mode is activated.**

### 5.2.8. OUT OF RANGE ALERT

By default, when the monitor is at a distance from the camera greater than the allowable limit (see technical specifications), the image will freeze and an audible alert will activate, consisting of sound notifications every 10 seconds. In addition, the out-of-range icon (A) will appear at the top of the LCD screen (11), and the following message will appear in the center of the LCD screen (11): , indicating the camera is out of range.

**Note 1: If the monitor is muted, the out-of-range sound alert will not sound.**

**Note 2: Move the monitor closer to the camera to re-establish the connection.**

**Note 3: To obtain better signal quality between the monitor and the camera, extend the monitor's antenna (14) by simply lifting it. When you are not using the baby monitor, we recommend lowering it to avoid it getting caught or breaking.**

### 5.2.9. ENERGY-SAVING MODE (STANDBY)

With energy-saving mode, you can press the power button (1) directly to turn off the LCD screen (11) to save energy while still listening to the sound. To reactivate the image, simply press the power button (1) again.

**Note 1: If you press the screen-off button (1) while VOX mode is activated, the LCD screen (11) will turn off, and the transmitter will continue to transmit audio until 30 seconds pass without receiving noise around the camera. However, if the camera receives noise within the first 30 seconds, the LCD screen (11) will resume transmission.**

### 5.2.10. LOW MONITOR BATTERY ALERT

By default, when the battery level of your monitor is low, a sound alert will be activated.



In addition, the low monitor battery icon (N) will be displayed in red, and the following message will appear in the center of the LCD screen (11): LOW BATTERY. From the time the alert is triggered until the monitor completely shuts down, if not charged, approximately 10 minutes may pass.

The alert will sound 5 consecutive times, but the low monitor battery icon (N) will continue to appear in red on the LCD screen (11), and the LOW BATTERY message will appear in the center of the screen until the monitor shuts down.

**Note 1: If the monitor is muted, the low battery sound alert will not sound.**

### 5.2.11. MAIN MENU

Press the menu button (2) on the monitor to access the main menu.

#### 5.2.11.1. CAMERA MENU

##### 5.2.11.1.1. ADDING AND PAIRING A CAMERA

Pairing between the monitor and the camera will occur in two cases:

- If you wish to add an additional camera.
- If the monitor and camera are not paired.

The monitor and the original camera come pre-programmed on channel 1 from the factory; however, if for any reason they are not, you can pair them manually by following these steps:

1. Press the menu button (2) to display the menu and press the right (6) / left (5) navigation buttons until the pairing/selection and deletion of cameras icon (S) is highlighted.
2. Press the up (7) / down (8) navigation buttons until the add camera icon (S3) is highlighted, press the confirmation button (9), and use the up (7) / down (8) navigation buttons to select the camera you wish to add.
3. Press the confirmation button (9) to search for a camera unit.
4. If no camera pairs within 30 seconds, it will automatically exit pairing mode. To exit pairing mode before 30 seconds, press the menu button (2) for 3 seconds.

5. Press the pairing button on the camera (XII) for 5 seconds.
6. Once paired, the camera images will immediately be displayed on the monitor's LCD screen (11). The connection between the monitor and a connected camera could be lost for various reasons.

If so, repeat the above process to reconnect the camera with the monitor.

**Note 1: Before starting the pairing procedure, ensure the camera and monitor are close to each other and that the camera is properly plugged in.**

**Note 2: Each camera can only be paired with one monitor at a time.**

**Note 3: If for any reason the camera and monitor were not paired from the factory, you will need to manually pair the camera to channel 2. You cannot re-pair the camera to channel 1 until you have paired it to another channel and deleted the camera from channel 1.**

##### 5.2.11.1.2. DELETING A CAMERA

To delete one of the connected cameras, follow these steps:

1. Press the menu button (2) to display the menu, and press the right (6) / left (5) navigation buttons until the pairing/selection and deletion of cameras icon (S) is highlighted.
2. Press the up (7) / down (8) navigation buttons until the delete camera icon (S2) is highlighted, press the confirmation button (9), and use the up (7) / down (8) navigation buttons to select the camera you wish to delete.
3. Press the confirmation button (9) again and use the up (7) / down (8) navigation buttons to cancel or confirm the operation.

**Note 1: A channel must be deleted before pairing it to a new camera unit.**

##### 5.2.11.1.3. SELECTING A CAMERA

The device is designed to allow the observation of different areas with up to two cameras. To select the camera you wish to view, follow these steps:

1. Press the menu button (2) to display the menu, and press the right (6) / left (5) navigation buttons until the pairing/selection and deletion of cameras icon (S) is highlighted.
2. Press the up (7) or down (8) navigation buttons until the alternative camera view icon (S.1.) is highlighted, press the confirmation button (9).
3. Press the up (7) or down (8) navigation buttons to select the camera you wish to view (camera 1, camera 2).
4. Press the confirmation button (9) to go to the selected camera.

**Note 1: The additional camera reference compatible with this baby monitor is the 89631 digital camera 5" HD.**

### 5.2.11.1.4. SCAN MODE/ALTERNATIVE CAMERA VIEW

This function allows you to consecutively and cyclically view paired camera channels, displaying the images from each camera for 15 seconds. This function can only be used when more than one camera unit is paired. To enter this mode:

1. Press the menu button (2) to display the menu, and press the right (6) / left (5) navigation buttons until the pairing/selection and deletion of cameras icon (S) is highlighted.
2. Press the up (7) or down (8) navigation buttons until the alternative camera view icon (S.1.) is highlighted, press the confirmation button (9).
3. Press the up (7) or down (8) navigation buttons to select the alternative camera view mode (C).

**Note 1: If one of the cameras is out of range, the monitor will alert you that the camera is out of range as indicated in section 5.2.8 of this manual.**

**Note 2: If only one camera is paired, the monitor will only display the paired camera.**

**Note 3: To deactivate scan mode, follow the same steps mentioned above and select one of the available options: view camera 1, or view camera 2.**

**Note 4: To know which camera is being viewed, check the icon (C) on the top bar of**

**the LCD screen (11). This icon will indicate whether you are viewing camera 1 or 2.**

### 5.2.11.1.5. CAMERA IMAGE ORIENTATION

This baby monitor has the option to rotate the camera image. This way, you can place the camera anywhere thanks to the wall mount and base, and view the image in the desired orientation. To do this, follow these steps:

1. Press the menu button (2) to display the menu, and press the right (6) / left (5) navigation buttons until the pairing/selection and deletion of cameras icon (S) is highlighted.
2. Press the up (7) or down (8) navigation buttons until the alternative camera view icon (S.1.) is highlighted, press the confirmation button (9).
3. Press the up (7) or down (8) navigation buttons until the camera orientation icon (↕) is highlighted to rotate the camera orientation in the desired direction.

**Note 1: Keep in mind that if you are in scan mode, the image orientation will change only on the camera that is selected at the time of confirming the orientation change.**

### 5.2.11.2. VOX MODE

This mode allows you to control the sound activation of your baby monitor. If you activate VOX mode on the monitor and no sound is produced around the camera for 30 seconds, it will stop transmitting. The monitor's LCD screen (11) will turn off when the camera is not transmitting. When the camera detects any sound with an intensity above the set sensitivity level, it will resume transmitting the signal to the monitor.

To deactivate this function and continuously view the monitored area, disable VOX mode on the monitor.

- **VOX MODE OFF:** The camera transmits continuously, allowing you to continuously monitor your baby or the area you wish to protect.
- **VOX MODE ON:** The camera only transmits when it detects a sufficiently loud sound, depending on the selected level, around the camera.

To activate VOX mode, follow these steps:

1. Press the menu button (2) to display the menu.
2. Press the right (6) or left (5) navigation buttons until the VOX icon (T) is highlighted.
3. Press the up (7) or down (8) navigation buttons to select the sensitivity level: LOW, MID, HIGH, or OFF to deactivate it.
4. Set the sensitivity to "LOW" if your baby usually sleeps quietly and does not cry loudly, to "HIGH" if your baby tends to make noises while sleeping or makes loud noises before starting to cry, or to "MID" if you believe your baby's behavior does not match either of the previous patterns.
5. Press the confirmation button (9) to activate or deactivate the VOX function.
6. The VOX icon (J) will appear at the top of the LCD screen (11).

To exit the function, you can:

1. Press the menu button (2).
2. Do not touch the monitor for 10 seconds.

**Note 1: If you press the screen off button (1) while VOX mode is activated, the LCD screen (11) will turn off, and the transmitter will continue to transmit audio until 30 seconds pass without receiving any noise around the camera. However, if during the first 30 seconds the camera receives noises around it, the LCD screen (11) will resume transmitting.**

**Note 2: To ensure that VOX MODE works correctly, make sure not to cover the camera's speaker (VIII).**

### 5.2.11.3. ALERT SETTINGS

#### 5.2.11.3.1. FEEDING ALERT

This baby monitor has two sound alerts for your baby's feedings.

To set them, follow these steps:

1. Press the menu button (2) to bring up the menu.
2. Press the right (6) or left (5) navigation key until the alert icon (O) is highlighted.
3. Press the up (7) or down (8) navigation key to set the timer or turn off the alert (OFF).

4. Press the confirmation button (9) to activate the timer.
5. The feeding alert icon (D) will be displayed at the top of the LCD screen (11).

If you want to exit the function, you can do so as follows:

1. Press the menu button (2).
2. Do not touch the monitor for 10 seconds.

**Note 1: When the feeding alert timer is running, the alert icon (D) will appear on the LCD screen (11).**

**Note 2: When the alert is sounding, the feeding alert icon (D) will flash in the center of the LCD screen (11). Press any key to turn off the sound alert. If there is no response, the alert will sound for one minute and then stop.**

**Note 3: If the monitor is muted, the sound alert will not be heard, and only the feeding alert icon (D) will flash in the center of the LCD screen (11).**



**Note 4: To deactivate the alert, repeat the above process and select OFF; this will remove the alert icon (D) from the LCD screen (11). Otherwise, the alert will sound at the selected interval (0.5h, 1h, 2h, 3h, 4h).**

#### 5.2.11.3.2. TEMPERATURE ALERT

The camera of this baby monitor is equipped with a temperature sensor (X). To activate the temperature sound alert on the monitor, follow these steps:

1. Press the menu button (2) to bring up the menu.
2. Press the right (6) or left (5) navigation key until the temperature alert icon (R) is highlighted.

Now you can select one of the three options detailed below:

1. Change the temperature measurement unit:
  - a. By default, the temperature unit is set to °C; if you want to change it, press the up (7) or down (8) button to select °C or °F, as desired.
2. Select the temperature at which you want the sound alert to sound:
  - a. Press the up (7) or down (8) navigation key until you are over this option  .

- b. Press the confirmation button (9).
- c. Using the side navigation buttons, you can select the upper and lower temperature range.

You can set the lower temperature limit between 0°C and 26°C (32°F and 78°F) and the upper range between 28°C and 37°C (82°F and 98°F).

3. Activate and deactivate the temperature sound alert:
  - a. Once you have selected the range you want, press the right (6) or left (5) navigation key to activate or deactivate the temperature sound alert.

**Note 1: If the monitor is on sound, the alert will sound when the temperature is outside the desired range. Additionally, the temperature alert symbol (K) will appear on the LCD screen (11) in red or blue, indicating that the room temperature is above or below the set limits.**

When the alert is sounding, press any key to turn it off; it will sound again after 30 seconds.

**Note 2: If the monitor is muted, the sound alert will be deactivated, and you will see the temperature (K) flash in red at the top right of the LCD screen (11) while it is above or in blue below the set limits, and a fixed thermometer alert icon will appear in the center of the LCD screen (11).**

**Note 3: There may be a deviation of the temperature indicated on the monitor from the room temperature where the camera is located of ±2°C.**

#### 5.2.11.4. NIGHT LIGHT

This baby monitor features a soft, warm night light to accompany your baby during the night. To turn it on and off, hold the menu button (2) for 2 seconds until the light turns on. The night light icon (L) will be displayed on the LCD screen (11), indicating that the night light is on.

#### 5.2.11.5. MELODIES AND WHITE NOISE

The baby unit can play a soft lullaby or white noise to help your baby fall asleep. To activate this function:

1. Press the menu button (2) to bring up the menu.
2. Press the right (6) or left (5) navigation key until the melody icon (P) is highlighted.
3. Press the up (7) or down (8) navigation key to select one of the 2 white noises, 6 available melodies, or loop playback.
4. Once the melody is selected, press the confirmation button (9). To stop playback, follow the above steps and press the confirmation button (9) on the word OFF.
5. Press the menu button (5) to return to the main screen.
6. The melody icon (F) will be displayed on the LCD screen (11). Please note that the melody settings will only be applied to the camera being viewed at that moment.

**Note 1: The loop playback function will cyclically play all melodies and white noise.**

**Note 2: If you have two connected cameras, you can choose a different melody for each camera if desired. To do this, select one camera and follow the steps above, then repeat the process by selecting the other camera.**

**Note 3: If you want to activate or deactivate the melody or white noise directly without going through the main menu, press the melody shortcut button (3). The next melody or white noise previously heard will play. If you want to hear all the melodies and white noises in a loop, press the melody shortcut button (3) for 2 seconds.**

**Note 4: While the melodies or white noise are playing, the melody icon will appear at the top of the monitor screen (11), along with the number of the melody playing (F).**

#### 5.2.11.6. SETTINGS MENU

##### 5.2.11.6.1. TIME SETTING

To set the time, follow these steps:

1. Press the menu button (2) to bring up the menu.
2. Press the right (6) or left (5) navigation key until the time icon (Q) is highlighted.
3. Press the confirmation button (9) to select the item to adjust: hour, minute, or second.
4. Press the up (7) navigation key to increase the value or the down (8) key to decrease it.
5. Once the values are set, press the menu button (2) to confirm.

6. If you want to exit the function, you can do so as follows:
7. Press the menu button (2) twice.
8. Do not touch the monitor for 10 seconds.

**Note 1: You can check the time (M) at the top of the LCD screen (11).**

#### 5.2.11.6.2 FACTORY RESET

If the monitor becomes completely unresponsive, you can press the reset button (16) located on the back of the monitor. This will restore all factory settings but will not delete the linked cameras.

#### 6. WALL MOUNTING

You can install the baby monitor on a wall or similar surface using the wall mount bracket (XI) along with the two provided screws and wall plugs. First, determine the desired location

and drill two holes in the wall. Insert the wall plugs into the holes and screw the screws into place. Then, place the camera bracket (XI) over the screws and secure it firmly. Ensure that the camera is securely attached and correctly oriented for optimal coverage.

#### 7. MAINTENANCE

- Clean the surfaces of the camera and monitor with a soft, lint-free cloth.
- If the units become dirty, use a slightly damp cloth to clean the surfaces, taking care to avoid water entering any of the openings.
- Never use cleaning products or solvents.
- Do not expose the product to high temperatures, humidity, or intense sunlight, and do not get it wet.

## 8. TROUBLESHOOTING

PROBLEM	POSSIBLE CAUSE	SOLUTION
No reception on the monitor.	The monitor is not turned on.	Press and hold the power button (1) for 3 seconds.
	Monitor: The power adapter is not plugged in.	Check that the cable is properly connected to the power source. Ensure that you are using a suitable power adapter. Plug in the power adapter.
	Camera: The power adapter is not plugged in.	Check that the cable is properly connected to the power source. Ensure that you are using a suitable power adapter. Plug in the power adapter.
	The monitor is out of range.	Extend the monitor antenna (14), and if it is still out of range, move the monitor closer to the camera.
	The connection between the monitor and a paired camera has been lost.	Extend the antenna (14), and if it still does not connect, move the monitor closer to the camera and re-pair the camera with the monitor. See section 5.2.11.1.1.

PROBLEM	POSSIBLE CAUSE	SOLUTION
No reception on the monitor.	A camera that is not the correct one has been selected.	Change the camera number you are viewing. See section 5.2.11.1.3.
It is not possible to charge the monitor battery.	The AC/DC adapter is not plugged in.	Plug in the power adapter.
Only black and white images are displayed.	Check if the camera is in night vision/ infrared mode.	To view color images, increase the light level where the camera is located and ensure nothing is obstructing the camera's light sensor (II).
The camera does not turn on.	Camera: The power adapter is not plugged in.	Check that the cable is properly connected to the power source. Ensure that you are using a suitable power adapter. Plug in the power adapter.
The camera does not transmit.	Camera: The power adapter is not plugged in.	Check that the cable is properly connected to the power source. Ensure that you are using a suitable power adapter. Plug in the power adapter.
	The VOX mode or power-saving mode (standby) is activated.	To view the monitored area continuously, disconnect the VOX mode (section 5.2.11.2.) or power-saving mode on the monitor (section 5.2.9.).
It is not possible to hear the baby on the monitor.	The volume setting on the parent unit is too low.	Adjust the volume to the highest level. See section 5.2.2.
It is not possible to hear the melodies.	Something may be blocking the camera's speaker (VIII).	Check that nothing is obstructing the camera's speaker (VIII).
Interference or unsatisfactory reception.	Other electronic devices may be interfering with the signal.	Move them away from the device.
	The camera and monitor might be too far apart.	Extend the monitor antenna (14), and if it is still out of range, move the monitor closer to the camera.

PROBLEM	POSSIBLE CAUSE	SOLUTION
Interference or unsatisfactory reception.	The monitor battery level might be too low.	Plug in the power adapter.
	The camera or monitor might be too close to many metal objects.	Move them away from the device.
If the baby unit has lost connection with the monitor.	The camera and monitor might be too far apart.	Extend the monitor antenna (14), and if it is still out of range, move the monitor closer to the camera.
	A temporary connection loss between the two units.	Reset the units by disconnecting them from the power supply. Wait about 15 seconds before reconnecting them. Allow a minute for the baby unit and parent unit to synchronize.
	The connection between the two units has been lost.	Re-pair the camera and monitor. See section 5.2.11.1.1.

## 9. TECHNICAL SPECIFICATIONS

- **Frequency:** 2.4GHz FHSS
- **Operating Range:** Up to 300m under optimal conditions and in open space
- **Number of Configurable Channels:** 2
- **Power Supply (Parent Unit): Input:** 100-240 V AC - 50/60 Hz
- **Power Supply (Parent Unit): Output:** 5 V /1500 mA
- **Rechargeable Battery of the Monitor:** 1xLi-Ion 3.7 V 3000mAh
- **Power Supply (Baby Unit): Input:** 100-240 V AC - 50/60 Hz
- **Power Supply (Baby Unit): Output:** 5 V /1500 mA
- **Transmission Power:**
  - Average: 19.5 dB
  - Maximum: 21 dB

- **Battery Life with Full Charge (Parent Unit):** Approximately 8 hours
- **LCD Screen Size:** 5"
- **Monitor Resolution:** 480x854
- **Camera Resolution:** 1280x720P
- **Operating Temperature Range:** 0-40°C
- **Operating Relative Humidity Range:** 30%-70%

The power provided by the charger must be between a minimum of 7.5 watts required by the radio equipment and a maximum of 25 watts to achieve maximum charging speed.



#### 10. INFORMATION ON BATTERY AND PRODUCT DISPOSAL

- It is necessary to dispose of the product responsibly.
- Do not dispose of products showing the crossed-out wheelee bin symbol with other household waste.
- Once the product's service life has ended, it must be disposed of by taking it to a designated collection and recycling center. You may also contact the store where the product was purchased.

Miniland S.A. hereby declares that the "89627 digimonitor 5" HD complies with the essential requirements and any other applicable or required provisions of Directive 2002/2380.





## ÍNDICE

1. INTRODUÇÃO
2. CONTEÚDO
3. INSTRUÇÕES DE SEGURANÇA
4. CARACTERÍSTICAS E FUNÇÕES DO PRODUTO
5. INSTRUÇÕES DE USO
6. MONTAGEM NA PAREDE
7. MANUTENÇÃO
8. IDENTIFICAÇÃO E SOLUÇÃO DE PROBLEMAS
9. ESPECIFICAÇÕES TÉCNICAS
10. INFORMAÇÕES SOBRE A ELIMINAÇÃO DE BATERIAS E PRODUTO

### 1. INTRODUÇÃO

Parabéns pela aquisição deste monitor de bebê sem fio colorido e de alta definição, que incorpora a tecnologia mais avançada. Temos certeza de que você ficará totalmente satisfeito com a qualidade e as características deste produto, embora recomendemos que leia atentamente estas instruções para obter os melhores resultados com sua compra.

Este monitor de bebê permite transmitir sinais de áudio/vídeo sem fio para recepção no monitor colorido. Durante a transmissão no modo de visão noturna, a recepção será em preto e branco, o que é perfeito para várias situações, como a vigilância de bebês, crianças pequenas ou idosos.

**Nota 1: As características descritas neste manual do usuário estão sujeitas a alterações sem aviso prévio.**

### 2. CONTEÚDO

- 1 câmera (unidade do bebê)
- 1 monitor (unidade dos pais)
- 2 cabos USB / USB Tipo C para carregamento
- 2 parafusos e dois buchas para suporte na parede
- 1 manual do usuário e garantia

**Se faltar algum dos itens acima, entre em contato com o seu revendedor.**

### 3. INSTRUÇÕES DE SEGURANÇA

Leia cuidadosamente este manual de instruções antes de utilizar o seu monitor de

bebê pela primeira vez e guarde-o para futura referência.

#### 3.1. INSTRUÇÕES DE SEGURANÇA GERAIS

Ao utilizar aparelhos elétricos, é necessário seguir algumas precauções básicas de segurança em todos os momentos:

1. É necessário ter extremo cuidado quando crianças ou idosos utilizam qualquer produto, ou quando o produto é utilizado perto deles. Mantenha o aparelho fora do alcance das crianças quando não estiver em uso.
2. Este produto não deve ser utilizado como o único meio de vigilância e nunca deve substituir a supervisão responsável de crianças, adultos ou propriedades por parte de adultos.
3. Use o monitor de bebê somente com adaptadores de CA com uma potência mínima de 7.5 watts exigida pelo equipamento de radiofrequência e um máximo de 25 watts para alcançar a velocidade máxima de carregamento.
4. Este produto contém peças pequenas. Manuseie com cuidado ao desembalar e montar o produto.
5. NÃO permita que as crianças brinquem com materiais de embalagem, como sacos plásticos. Manuseie com cuidado ao desembalar e montar o produto.
6. NÃO use o aparelho se o cabo ou a tomada estiverem danificados. Se o monitor de bebê não funcionar corretamente ou apresentar algum tipo de dano, entre em contato com o centro de serviço autorizado Miniland para inspeção e reparo, a fim de evitar qualquer possível risco.
7. NÃO tente reparar ou ajustar qualquer função elétrica ou mecânica da unidade, pois isso anularia a garantia.
8. Verifique a voltagem da sua casa para garantir que corresponda ao regime do aparelho indicado nas especificações.
9. Se não for utilizar o monitor de bebê por um longo período, sempre desconecte o adaptador de corrente. Para desconectar o aparelho da rede elétrica, segure o transformador e retire a tomada da tomada. Nunca puxe diretamente pelo cabo.

- Este produto é projetado exclusivamente para uso interno. A unidade não deve ser exposta à chuva, umidade ou respingos de líquidos. Nunca coloque qualquer objeto com líquido, como um copo ou um vaso, em cima ou ao lado do seu monitor de bebê. O monitor de bebê não deve ser usado perto da água.
- Antes de usar o monitor de bebê pela primeira vez, retire todos os plásticos protetores, tanto do monitor quanto da câmera.

### PRECAUÇÃO

- Este monitor de bebê é projetado para proporcionar tranquilidade aos pais quando não podem estar na mesma sala que o bebê. Este produto não deve substituir a supervisão responsável de um adulto. É necessário que um dos pais permaneça próximo ao monitor enquanto ele estiver em uso. O monitor de bebê não é um dispositivo médico e não deve ser confiado para garantir o bem-estar do bebê. É importante visitar periodicamente o quarto do bebê para garantir que tudo esteja bem.
- Nunca use este monitor de bebê em situações onde a vida ou a saúde do bebê ou de outras pessoas, ou a integridade de uma propriedade, dependam de seu funcionamento. O fabricante não aceitará nenhuma responsabilidade ou reclamação por falecimento, lesões pessoais ou danos materiais resultantes do mau funcionamento ou uso indevido do produto.
- O uso indevido deste monitor de bebê sem fio pode levar a ações legais.
- Use este produto de maneira responsável.

**IMPORTANTE: Observe que qualquer alteração ou modificação no equipamento não realizada pelo serviço técnico da Miniland não estará coberta pela garantia do produto.**

### 3.2. DICAS PARA INTERFERÊNCIAS DE RÁDIO

Este equipamento foi testado e está em conformidade com os requisitos da

Diretiva RED 2014/53/EU e com a Emenda 2022/2380 relativa à harmonização das legislações dos Estados-Membros sobre a comercialização de equipamentos de radiofrequência. Esses requisitos são projetados para oferecer uma proteção razoável contra interferências prejudiciais em uma instalação residencial. Se a unidade não for instalada e utilizada de acordo com as instruções, ela pode causar interferências prejudiciais nas comunicações de rádio.

No entanto, é importante observar que não é possível garantir que não ocorrerão interferências em uma instalação específica. Se o monitor de bebê causar interferências na recepção de rádio ou televisão, recomenda-se ao usuário tentar resolver a interferência da seguinte forma: · Reorientar ou mude a posição do receptor. · Aumente a distância entre o equipamento em questão e o monitor de bebê. · Conecte o equipamento em uma tomada diferente da usada para o receptor. · Sincronize novamente o monitor e a câmera. · Entre em contato com o departamento de Atendimento ao Cliente da Miniland S.A.

Para garantir a conformidade com a Diretiva RED 2014/53/EU e com a Emenda 2022/2380 relativa à harmonização das legislações dos Estados-Membros sobre a comercialização de equipamentos de radiofrequência, este equipamento possui cabos blindados especiais. A operação com um equipamento não aprovado ou com cabos não blindados provavelmente causará interferências na recepção de rádio ou televisão.

Qualquer alteração ou modificação realizada no equipamento por pessoal fora do serviço técnico da MINILAND não será coberta pela garantia do produto.

### 3.3. ESCOLHA DE UM LOCAL ADEQUADO

- Coloque o dispositivo eletrônico em um local afastado das crianças para evitar possíveis acidentes.
- Coloque a unidade do bebê longe de aparelhos de televisão, repetidores e rádios. Os sinais de rádio intensos gerados por

esses elementos podem causar ruídos ou até mesmo sons e imagens no monitor. Se isso ocorrer, mova a câmera para outro local.

- As crianças podem se enroscar nos cabos. A unidade do bebê deve ser colocada a uma distância de aproximadamente 1 a 1,5 metros do berço do bebê. Nunca coloque a unidade do bebê dentro do berço, cama ou cercado. Certifique-se de que a unidade, os cabos e o adaptador estejam fora do alcance do bebê e de outras crianças pequenas.
- Coloque o monitor de bebê em um local onde o ar possa circular livremente. Não o coloque sobre edredons ou cobertores macios nem nos cantos de armários, prateleiras, etc.
- Coloque o monitor de bebê longe de fontes de calor, como radiadores, lareiras, cozinhas e luz solar direta.
- Este monitor pode ser colocado em cima de uma mesa usando o suporte (15) para mesa retrátil localizado na parte traseira do monitor. Quando não estiver em uso, simplesmente dobre-o completamente.

## 4. CARACTERÍSTICAS E FUNÇÕES DO PRODUTO

### 4.1. FUNÇÕES E CONTROLES DO MONITOR

#### MONITOR (Figura 1)

1. Botão de ligar/desligar
2. Botão de menu
3. Botão de acesso rápido às melodias
4. Botão de comunicação com o bebê
5. Botão de navegação à esquerda/redução do volume
6. Botão de navegação à direita/aumento do volume
7. Botão de navegação para cima/aumento do brilho
8. Botão de navegação para baixo/redução do brilho
9. Botão de confirmação
10. Microfone
11. Tela LCD
12. LEDs de Volume
13. Alto-falante
14. Antena
15. Suporte dobrável

16. Botão de reinício
17. Conector de alimentação USB C
18. LED de carregamento

### TELA (Figura 3)

- A. Nível de sinal
- B. Câmera selecionada
- C. Modo de varredura/Número de câmeras visualizadas
- D. Alerta de capturas
- E. Zoom
- F. Melodias
- G. Volume do monitor
- H. Indicador de comunicação com o bebê ativado
- I. Visão noturna
- J. Modo VOX
- K. Temperatura
- L. Luz de companhia
- M. Hora
- N. Indicador de nível de bateria/carregamento do monitor

### FUNÇÕES DO MONITOR

- O. Alerta de capturas
- P. Melodias
- Q. Hora
- R. Alerta de temperatura
- S. Emparelhamento/seleção e exclusão de câmeras
- S1. Visualização alternativa das câmeras
- S2. Excluir câmera
- S3. Adicionar câmera
- T. Modo VOX
- U. Zoom
- U. Brilho do monitor
- V. Volume do monitor

### 4.2. FUNÇÕES E CONTROLES DA CÂMERA (Figura 2)

- I. Lente da câmera
- II. Sensor de luz
- III. LEDs de visão noturna por infravermelho
- IV. Indicador LED
- V. Microfone
- VI. Luz de companhia
- VII. Antena
- VIII. Alto-falante
- IX. Conector de alimentação USB C
- X. Sensor de temperatura
- XI. Suporte de parede
- XII. Botão de emparelhamento

### 5. INSTRUÇÕES DE USO

#### 5.1. ANTES DO USO

##### 5.1.1. ALIMENTAÇÃO E USO DA BATERIA DA UNIDADE PARENTAL

O monitor, ou unidade parental, foi projetado para ser utilizado com a bateria ou com o cabo de alimentação USB tipo C fornecido. Seu monitor de bebê vem com uma bateria recarregável de íons de lítio de 3,7 V – 3.000 mAh. Por padrão, quando o nível da bateria estiver muito baixo, o ícone de bateria baixa será exibido em vermelho (N) e o monitor emitirá um alerta sonoro 5 vezes consecutivas. Além disso, na tela LCD (11) será exibido em vermelho o ícone de bateria baixa do monitor (N) e a mensagem LOW BATTERY no centro da tela LCD (11), até que o monitor se desligue.

#### Para carregar o monitor:

1. Conecte o cabo de alimentação à tomada USB tipo C (17). Por razões de segurança, use apenas adaptadores com um mínimo de 7,5 watts exigidos pelo equipamento e um máximo de 25 watts para atingir a velocidade máxima de carregamento.
2. Conecte o adaptador à rede elétrica. O carregamento completo da bateria é realizado em menos de cinco horas.

#### Durante o carregamento:

3. Durante o processo de carregamento, o LED de carregamento (18) no monitor acenderá em vermelho. E se a unidade estiver ligada, o indicador de bateria (N) na tela LCD (11) mostrará que a bateria está sendo carregada.
4. Quando a bateria estiver completamente carregada, o LED de carregamento (18) se apagará.

#### 5.1.2. ALIMENTAÇÃO DA UNIDADE DO BEBÊ

A câmera, ou unidade do bebê, deste monitor de bebê foi projetada para ser utilizada com o cabo USB tipo C fornecido. Por razões de segurança, use apenas adaptadores com um mínimo de 7,5 watts exigidos pelo equipamento e um máximo de 25 watts para alcançar a velocidade máxima de carregamento.

Advertência: Perigo de estrangulamento – Mantenha o cabo fora do alcance do bebê.

NUNCA coloque a câmera com cabos a menos de um metro do berço. Nunca use extensores de cabo com adaptadores de CA. Use apenas adaptadores com as especificações técnicas indicadas no manual do usuário.

### 5.2. FUNCIONAMENTO

#### 5.2.1. LIGAR/DESLIGAR A UNIDADE

##### 5.2.1.1. MONITOR

Pressione e mantenha pressionado o botão de ligar (1) para ligar o monitor por pelo menos 3 segundos. Quando o monitor estiver ligado, a tela LCD (11) exibirá a imagem de boas-vindas.

Para desligar o monitor, pressione e mantenha pressionado o botão de ligar (1) por pelo menos 3 segundos novamente. Se, por algum motivo, o monitor travar, pressione e mantenha pressionado o botão de ligar (1) até que a unidade se desligue para reiniciá-la.

**Nota 1: Se o monitor não tiver bateria suficiente, conecte o cabo de alimentação USB tipo C ao adaptador e à tomada USB tipo C (17) e a uma fonte de energia para ligar o monitor.**

##### 5.2.1.2. CÂMERA

Para ligar ou desligar a câmera, conecte o cabo de alimentação USB tipo C à tomada de energia USB tipo C (IX) e ao adaptador e a uma fonte de energia.

Quando a câmera estiver conectada à energia, o indicador LED (IV) acenderá automaticamente em vermelho (no modo noturno, este indicador LED (IV) ficará apagado), permitindo que você veja as imagens e ouça os sons captados no quarto do seu bebê através do monitor.

#### 5.2.2. VOLUME DO MONITOR

Pressione o botão de navegação para a direita (6) ou para a esquerda (5) para exibir a barra de volume (W). Em seguida, pressione o botão de navegação para a direita (6) ou para a esquerda (5) para selecionar o nível de volume desejado, do 0 (silencioso) ao 6 (volume muito alto).

Para sair da função, você pode fazer o seguinte:

1. Pressione o botão de menu (2) ou o botão de confirmação (9).
2. Não toque no monitor durante 10 segundos.

**Nota 1: Na parte superior da tela LCD (11) aparecerá o ícone de volume (G).**

**Nota 2: Tenha cuidado para não cobrir o alto-falante (13) do monitor para garantir uma boa audição.**

**Nota 3: Este monitor de bebê possui indicadores luminosos LED (12) na parte superior do monitor que informam sobre o nível de ruído no quarto do bebê. As cores dos indicadores são as seguintes:**

- Verde: Ruído baixo
- Laranja: Ruído médio
- Vermelho: Ruído alto

**Estes indicadores acenderão de acordo com o nível de ruído detectado no quarto do bebê.**

### 5.2.3. BRILHO DO MONITOR

Pressione o botão de navegação para cima (7) ou para baixo (8) para exibir a barra de brilho (V). Em seguida, pressione o botão de navegação para cima (7) ou para baixo (8) para selecionar o nível de brilho desejado, do 0 (brilho baixo) ao 6 (brilho alto).

Para sair da função, você pode fazer o seguinte:

1. Pressione o botão de menu (2) ou o botão de confirmação (9).
2. Não toque no monitor durante 10 segundos.

### 5.2.4 ORIENTAÇÃO DA CÂMERA

Esta câmera pode ser orientada a partir do monitor. Para isso, pressione o botão de confirmação (9) e em seguida a tecla de navegação para a esquerda (5), direita (6), para cima (7) ou para baixo (8) até encontrar o ponto de visão desejado. Não tente mover a câmera ou a lente manualmente.

A câmera tem visão de 336° em sentido lateral e 65° em vertical. É importante não forçar o motor quando ele atingir o máximo de visão em uma direção.

### 5.2.5. FALAR COM O BEBÊ

Você pode falar com seu bebê a partir da unidade parental (por exemplo, para acalmá-lo e fazê-lo perceber que você está indo até ele) ou com seu parceiro (se ele ou ela estiver no quarto do bebê).

Pressione o botão para falar com o bebê (4), mantenha-o pressionado e fale em frente ao monitor. Enquanto esta função estiver sendo usada, na parte superior da tela LCD (11) você verá um ícone de microfone (H). Solte o botão quando terminar de falar para voltar a ouvir os sons do quarto do bebê.

**Nota 1: Lembre-se de que você não poderá ouvir seu bebê enquanto estiver falando com ele; para ouvi-lo, você precisará parar de pressionar o botão para falar com o bebê (4).**

**Nota 2: Para que o bebê ou a pessoa no quarto do bebê o ouça claramente, certifique-se de não cobrir o microfone (10) do monitor.**

### 5.2.6. ZOOM DIGITAL

Se desejar, pode aumentar o tamanho da imagem visualizada utilizando a função de zoom.

1. Pressione o botão de menu (2) para aceder ao menu principal.
2. Pressione a tecla de navegação esquerda (5) ou direita (6) até que o ícone de zoom (U) seja destacado.
3. Pressione a tecla de navegação para cima (7) ou para baixo (8) para selecionar o nível de zoom desejado. As opções são x1 (visão normal), x2 (zoom duplo) e x4 (zoom quádruplo).

O ícone de zoom (E) será exibido na parte superior do ecrã LCD (11).

Para sair da função de zoom, pressione o botão de menu (2) ou espere 10 segundos até que o menu principal desapareça.

### 5.2.7. VISÃO NOTURNA INFRAVERMELHA (AUTOMÁTICA)

A função de visão noturna infravermelha permite à câmara captar imagens em condições de escuridão ou pouca luz. Em modo infravermelho, apenas imagens em

preto e branco serão exibidas no monitor e apenas objetos a menos de 2 metros serão visíveis.

A câmara muda automaticamente para o modo infravermelho quando a luz é insuficiente para a visão normal.

Quando a câmara estiver neste modo, o ícone de visão noturna (I) será exibido no ecrã LCD (11).

**Nota 1: O sensor de luz (II) está localizado na parte superior da câmara. Tenha cuidado para não cobrir o sensor com nenhum objeto para que a câmara não entre no modo noturno se houver luz no quarto.**

**Nota 2: Em modo de visão noturna, um indicador luminoso (III) na frente da câmara indica que o modo de visão noturna está ativado.**

### 5.2.8. AVISO DE FORA DE ALCANCE

Por padrão, quando o monitor estiver a uma distância da câmara superior ao limite admissível (consulte as especificações técnicas), a imagem será congelada e um alerta sonoro será ativado, consistindo em notificações sonoras a cada 10 segundos. Além disso, o ícone de fora de cobertura (A) aparecerá na parte superior do ecrã LCD (11) e a seguinte mensagem  aparecerá no centro do ecrã LCD (11), indicando que a câmara está fora de cobertura.

**Nota 1: Se o monitor estiver no modo silencioso, o alerta sonoro de fora de cobertura não será ativado.**

**Nota 2: Aproxime o monitor da câmara para restabelecer a conexão.**

**Nota 3: Para obter uma melhor qualidade de sinal de comunicação entre o monitor e a câmara, desdobre a antena (14) do monitor, basta levantá-la. Quando não estiver a usar o vigilabebês, recomendamos que a baixe para evitar que se prenda ou se parta.**

### 5.2.9. MODO DE POUAPANÇA DE ENERGIA (STANDBY)

Com o modo de poupança de energia, pode pressionar diretamente o botão

de alimentação (1) para desligar o ecrã LCD (11) para poupar energia, enquanto continua a ouvir o som. Para reativar a imagem, pressione novamente o botão de alimentação (1).

**Nota 1: Se pressionar o botão de desligar ecrã (1) enquanto o modo VOX estiver ativado, o ecrã LCD (11) será desligado e o transmissor continuará a transmitir áudio até que passem 30 segundos sem ruídos ao redor da câmara. No entanto, se durante os primeiros 30 segundos a câmara detectar ruídos ao redor, o ecrã LCD (11) voltará a transmitir.**

### 5.2.10. AVISO DE BATERIA FRACA DO MONITOR

Por padrão, quando o nível da bateria do seu monitor for baixo, um alerta sonoro será ativado. Além disso, o ícone de bateria fraca do monitor (N) será exibido em vermelho e a mensagem LOW BATTERY aparecerá no centro do ecrã LCD (11). Desde que o aviso ocorre até que o monitor se desligue completamente, se não for carregado, podem passar aproximadamente 10 minutos.

O alerta soará 5 vezes consecutivas, mas o ícone de bateria fraca do monitor (N) em vermelho e a mensagem LOW BATTERY continuarão a aparecer em vermelho no centro do ecrã LCD (11) até que o monitor se desligue.

**Nota 1: Se o monitor estiver no modo silencioso, o alerta sonoro de bateria fraca não será ativado.**

### 5.2.11. MENU PRINCIPAL

Pressione o botão de menu (2) no monitor para acessar o menu principal.

#### 5.2.11.1. MENU DA CÂMERA

##### 5.2.11.1.1. ADICIONAR UMA CÂMERA E EMPARELHAMENTO

O emparelhamento entre o monitor e a câmara será necessário nos seguintes casos:

- Se você deseja adicionar uma câmara adicional.
- Se o monitor e a câmara não estão emparelhados.

O monitor e a câmera original saem da fábrica com o canal 1 programado; no entanto, se por algum motivo isso não acontecer, você pode emparelhá-los manualmente seguindo os passos abaixo:

1. Pressione o botão de menu (2) para exibir o menu e pressione o botão de navegação para a direita (6) / esquerda (5) até que o ícone de emparelhamento / seleção e exclusão de câmeras (S) fique destacado.
2. Pressione o botão de navegação para cima (7) / para baixo (8) até que o ícone de adicionar câmera (S3) fique destacado, pressione o botão de confirmação (9) e pressione os botões de navegação para cima (7) / para baixo (8) para selecionar a câmera que deseja adicionar.
3. Pressione o botão de confirmação (9) para procurar uma unidade de câmera.
4. Se nenhuma câmera for emparelhada em 30 segundos, o modo de emparelhamento será encerrado automaticamente. Se desejar sair do modo de emparelhamento antes desses 30 segundos, pressione o botão de menu (2) por 3 segundos.
5. Pressione o botão de emparelhamento da câmera (XII) por 5 segundos.
6. Uma vez emparelhada, as imagens da câmera serão exibidas imediatamente na tela LCD (11) da unidade de monitor. A conexão entre o monitor e uma câmera já conectada pode ser perdida por vários motivos. Nesse caso, repita o processo acima para reconectar a câmera ao monitor.

**Nota 1: Antes de iniciar o procedimento de emparelhamento, certifique-se de que a câmera e o monitor estão próximos um do outro e que a câmera está corretamente conectada.**

**Nota 2: Cada câmera só pode ser emparelhada com um monitor por vez.**

**Nota 3: Se, por algum motivo, a câmera e o monitor saírem da fábrica sem estarem emparelhados, você terá que emparelhar manualmente a câmera ao canal 2. Não será possível emparelhar novamente a câmera com o canal 1 até que você a tenha emparelhado em outro canal e removido a câmera do canal 1.**

### 5.2.11.1.2. EXCLUIR UMA CÂMERA

Para excluir uma das câmeras conectadas, siga os passos abaixo:

1. Pressione o botão de menu (2) para exibir o menu e pressione o botão de navegação para a direita (6) / esquerda (5) até que o ícone de emparelhamento / seleção e exclusão de câmeras (S) fique destacado.
2. Pressione o botão de navegação para cima (7) / para baixo (8) até que o ícone de excluir câmera (S2) fique destacado, pressione o botão de confirmação (9) e pressione os botões de navegação para cima (7) / para baixo (8) para selecionar a câmera que deseja excluir.
3. Pressione novamente o botão de confirmação (9) e pressione o botão de navegação para cima (7) / para baixo (8) para cancelar ou confirmar a operação.

**Nota 1: É necessário excluir um canal antes de emparelhá-lo a uma nova unidade de câmera.**

### 5.2.11.1.3. SELECIONAR A CÂMERA

O dispositivo é projetado para permitir a observação de diferentes áreas com até duas câmeras. Para selecionar a câmera que deseja ver, siga os passos abaixo:

1. Pressione o botão de menu (2) para exibir o menu e pressione o botão de navegação para a direita (6) / esquerda (5) até que o ícone de emparelhamento / seleção e exclusão de câmeras (S) fique destacado.
2. Pressione o botão de navegação para cima (7) ou para baixo (8) até que o ícone de visão alternativa das câmeras (S1) fique destacado, e pressione o botão de confirmação (9).
3. Pressione o botão de navegação para cima (7) ou para baixo (8) para selecionar a câmera que deseja ver (câmera 1, câmera 2).
4. Pressione o botão de confirmação (9) para visualizar a câmera selecionada.

**Nota 1: A referência da câmera adicional compatível com este monitor de bebê é a câmera digital 89631 5" HD.**

### 5.2.11.14. MODO SCAN / VISÃO ALTERNATIVA DAS CÂMERAS

Esta função permite visualizar consecutivamente e de forma cíclica os canais das câmeras emparelhadas, exibindo as imagens de cada câmera por 15 segundos. Esta função só pode ser utilizada quando há mais de uma unidade de câmera emparelhada. Para entrar neste modo:

1. Pressione o botão de menu (2) para exibir o menu e pressione o botão de navegação para a direita (6) / esquerda (5) até que o ícone de emparelhamento / seleção e exclusão de câmeras (S) fique destacado.
2. Pressione o botão de navegação para cima (7) ou para baixo (8) até que o ícone de visão alternativa das câmeras (S1) fique destacado e pressione o botão de confirmação (9).
3. Pressione o botão de navegação para cima (7) ou para baixo (8) para selecionar o modo de visão alternativa das câmeras (C).

**Nota 1:** Se uma das câmeras estiver fora de alcance, o monitor avisará que a câmera está fora de alcance, conforme descrito na seção 5.2.8 deste manual.

**Nota 2:** Se houver apenas uma câmera emparelhada, o monitor exibirá apenas a câmera emparelhada.

**Nota 3:** Para desativar o modo scan, siga os mesmos passos mencionados acima e selecione uma das opções disponíveis: visualizar câmera 1 ou visualizar câmera 2.

**Nota 4:** Para saber qual câmera está sendo visualizada, verifique o ícone (C) na barra superior da tela LCD (11). Este ícone indicará se você está visualizando a câmera 1 ou 2.

### 5.2.11.15. ORIENTAÇÃO DA IMAGEM DA CÂMERA

Este monitor de bebê conta com a opção de rotacionar a imagem da câmera. Dessa forma, você pode posicionar a câmera em qualquer lugar usando o suporte de parede e a base, e visualizar a imagem na orientação desejada. Para isso, siga os passos abaixo:

1. Pressione o botão de menu (2) para abrir o menu e pressione o botão de navegação

para a direita (6) / esquerda (5) até que o ícone de emparelhamento/selecção e exclusão de câmeras (S) esteja destacado.

2. Pressione o botão de navegação para cima (7) ou para baixo (8) até que o ícone de visão alternativa das câmeras (S1) esteja destacado e pressione o botão de confirmação (9).
3. Pressione o botão de navegação para cima (7) ou para baixo (8) até que o ícone de orientação da câmera (↕) esteja destacado para girar a orientação da câmera na direção desejada.

**Nota 1:** Observe que, se estiver no modo de varredura (scan), a orientação da imagem mudará apenas para a câmera que estiver selecionada no momento da confirmação da mudança de orientação.

### 5.2.11.2. MODO VOX

Este modo permite controlar a ativação por som do seu monitor de bebê. Se você ativar o modo VOX no monitor e nenhum som for detectado ao redor da câmera por 30 segundos, a câmera deixará de transmitir. A tela LCD (11) do monitor se apagará quando a câmera não estiver transmitindo. Quando a câmera detectar qualquer som com uma intensidade superior ao nível de sensibilidade ajustado, começará a transmitir novamente a sinal para o monitor. Para desativar esta função e visualizar a área monitorada continuamente, desative o modo VOX no monitor.

- **Modo VOX DESATIVADO:** A câmera transmite continuamente, permitindo monitorar continuamente o seu bebê ou a área que você deseja proteger.
- **Modo VOX ATIVADO:** A câmera transmite apenas quando detecta um som de intensidade suficiente, dependendo do nível selecionado, ao redor da câmera.

Para ativar o modo VOX, siga os passos abaixo:

1. Pressione o botão de menu (2) para exibir o menu.
2. Pressione o botão de navegação para a direita (6) ou esquerda (5) até que o ícone VOX (T) fique destacado.



3. Pressione o botão de navegação para cima (7) ou para baixo (8) para selecionar o nível de sensibilidade LOW, MID, HIGH ou OFF, para desativá-lo.
4. Ajuste a sensibilidade para o nível "LOW" se seu bebê costuma dormir tranquilamente e não chora com força, para "HIGH" se seu bebê tende a emitir ruídos enquanto dorme ou emite ruídos bastante fortes antes de chorar, ou para "MID" se o comportamento do seu bebê não corresponde a nenhum dos dois padrões anteriores.
5. Pressione o botão de confirmação (9) para ativar ou desativar a função VOX.
6. Na parte superior da tela LCD (11) será exibido o ícone VOX (J).

Se desejar sair da função, você pode fazê-lo da seguinte maneira:

1. Pressione o botão de menu (2).
2. Não toque no monitor durante 10 segundos.

**Nota 1: Se você pressionar o botão de desligar a tela (1) enquanto o modo VOX estiver ativado, a tela LCD (11) se apagará e o emissor continuará transmitindo áudio até que passem os 30 segundos sem receber ruídos ao redor da câmera. No entanto, se durante os primeiros 30 segundos a câmera detectar ruídos ao seu redor, a tela LCD (11) voltará a transmitir.**  
**Nota 2: Para garantir que o MODO VOX funcione corretamente, certifique-se de não cobrir o alto-falante (VIII) da câmera.**

### 5.2.11.3. AJUSTE DAS ALERTAS

#### 5.2.11.3.1. ALERTA DE ALIMENTAÇÃO

Este monitor de bebê possui dois alertas sonoros para as alimentações do seu bebê. Para ajustá-los, siga os passos abaixo:

1. Pressione o botão de menu (2) para exibir o menu.
2. Pressione a tecla de navegação para a direita (6) ou para a esquerda (5) até que o ícone de alertas (O) esteja destacado.
3. Pressione a tecla de navegação para cima (7) ou para baixo (8) para ajustar o temporizador ou desativar o alerta (OFF).
4. Pressione o botão de confirmação (9) para ativar o temporizador.

5. No topo da tela LCD (11), será exibido o ícone de alerta de alimentação ativado (D).

Para sair da função, você pode fazer o seguinte:

1. Pressione o botão de menu (2).
2. Não toque no monitor por 10 segundos.

**Nota 1: Quando o temporizador de alerta de alimentação estiver ativo, o ícone de alerta (D) aparecerá na tela LCD (11).**

**Nota 2: Quando o alerta estiver soando, o ícone de alerta de alimentação (D) piscará no centro da tela LCD (11). Pressione qualquer tecla para desligar o alerta sonoro. Se não houver resposta, o alerta soará por um minuto e depois parará.**

**Nota 3: Se o monitor estiver em modo silencioso, o alerta sonoro não será emitido e apenas o ícone de alerta de alimentação (D) piscará no centro da tela LCD (11).**

**Nota 4: Para desativar o alerta, você deve repetir o processo anterior e selecionar OFF; o ícone de alerta (D) desaparecerá da tela LCD (11). Caso contrário, o alerta soará a cada intervalo de tempo selecionado (0,5h, 1h, 2h, 3h, 4h).**

#### 5.2.11.3.2. ALERTA DE TEMPERATURA

A câmera deste monitor de bebê está equipada com um sensor de temperatura (X). Para ativar o alerta sonoro de temperatura no monitor, siga os passos abaixo:

1. Pressione o botão de menu (2) para exibir o menu.
2. Pressione a tecla de navegação para a direita (6) ou para a esquerda (5) até que o ícone de alerta de temperatura (R) esteja destacado.

Agora você poderá selecionar uma das três opções abaixo:

1. Alteração da unidade de medição da temperatura:
  - a. Por padrão, a unidade de medida da temperatura é °C. Se desejar alterá-la, pressione o botão para cima (7) ou para baixo (8) para selecionar °C ou °F, conforme desejar.
2. Selecionar a temperatura em que deseja que o alerta sonoro seja acionado:

- a. Pressione a tecla de navegação para cima (7) ou para baixo (8) até estar sobre esta opção.
- b. Pressione o botão de confirmação (9).
- c. Usando os botões de navegação laterais, você pode selecionar o intervalo de temperatura superior e inferior.

Você pode ajustar o limite inferior da temperatura entre 0°C e 26°C (32°F e 78°F) e o intervalo superior entre 28°C e 37°C (82°F e 98°F).

3. Ativação e desativação do alerta sonoro de temperatura:
  - a. Após selecionar o intervalo desejado, pressione as teclas de navegação para a direita (6) ou para a esquerda (5) para ativar ou desativar o alerta sonoro de temperatura.

**Nota 1: Se o monitor estiver com o som ativado, o alerta soará quando a temperatura estiver fora da faixa desejada. Além disso, na tela LCD (11) aparecerá o símbolo de alerta de temperatura (K) em vermelho ou azul, indicando que a temperatura no ambiente está acima ou abaixo dos limites estabelecidos. Quando o alerta estiver soando, pressione qualquer tecla para desligá-lo; ele soará novamente após 30 segundos.**

**Nota 2: Se o monitor estiver em modo silencioso, o alerta sonoro estará desativado e você verá no canto superior direito da tela LCD (11) o ícone de temperatura (K) piscando em vermelho se estiver acima dos limites ou em azul se estiver abaixo dos limites estabelecidos, com um ícone de alerta com um termômetro fixo no centro da tela LCD (11).**

**Nota 3: Pode haver uma variação de  $\pm 2^{\circ}\text{C}$  entre a temperatura indicada no monitor e a da sala onde a câmera está localizada.**

### 5.2.11.4. LUZ DE COMPANHIA

Este monitor de bebê possui uma luz de companhia suave e quente para confortar o bebê durante a noite. Para ligá-la e desligá-la, mantenha pressionado o botão de menu (2) por 2 segundos até que a luz acenda. Na tela LCD (11) será exibido o ícone (L), indicando que a luz de companhia está acesa.

### 5.2.11.5. MELODIA E RUÍDO BRANCO

A unidade do bebê pode reproduzir uma suave canção de ninar ou ruído branco para ajudar seu bebê a dormir. Para ativar esta função:

1. Pressione o botão de menu (2) para exibir o menu.
2. Pressione a tecla de navegação para a direita (6) ou para a esquerda (5) até que o ícone de melodias (P) esteja destacado.
3. Pressione a tecla de navegação para cima (7) ou para baixo (8) para selecionar um dos 2 ruídos brancos, uma das 6 melodias disponíveis ou a reprodução em loop;
4. Quando a melodia for selecionada, pressione o botão de navegação para cima (7) ou para baixo (8) para selecionar um dos 2 ruídos brancos, uma das 6 melodias disponíveis ou a reprodução em loop;
5. Pressione o botão de confirmação (9). Se desejar parar a reprodução, siga os passos acima e pressione o botão de confirmação (9) em OFF.
6. Pressione o botão de menu (2) para voltar à tela principal.
7. Na tela LCD (11) será exibido o ícone de melodias (F). Observe que a configuração das melodias se aplica apenas à câmera que está sendo visualizada no momento.

**Nota 1: A função de reprodução em loop das melodias reproduz todas as melodias e ruídos brancos ciclicamente.**

**Nota 2: Se você tiver duas câmeras conectadas, pode escolher, se desejar, uma melodia diferente para cada câmera. Para fazer isso, basta selecionar uma câmera, seguir os passos acima e depois repetir o processo selecionando a outra câmera.**

**Nota 3: Se você deseja ativar ou desativar diretamente a melodia ou ruído branco sem passar pelo menu principal, pode pressionar o botão de acesso direto às melodias (3). Será reproduzida a próxima melodia ou ruído branco que estava sendo ouvido. Se desejar ouvir todas as melodias e ruídos brancos em loop, pressione o botão de acesso direto às melodias (3) por 2 segundos.**

**Nota 4: Enquanto as melodias ou o ruído branco estiverem sendo reproduzidos, o ícone de melodias com o número da melodia em andamento (F) aparecerá no topo da tela do monitor (11).**

### 5.2.11.6. MENU DE AJUSTES

#### 5.2.11.6.1. AJUSTE DA HORA

Para ajustar a hora, siga os passos abaixo:

1. Pressione o botão de menu (2) para exibir o menu.
2. Pressione a tecla de navegação para a direita (6) ou para a esquerda (5) até que o ícone de hora (Q) esteja destacado.
3. Pressione o botão de confirmação (9) para selecionar o item a ser ajustado: hora, minutos ou segundos.
4. Pressione a tecla de navegação para cima (7) para aumentar o valor ou a tecla para baixo (8) para reduzi-lo.
5. Depois de ajustar os valores, pressione o botão de menu (2) para confirmar.

Para sair da função, você pode fazer o seguinte:

1. Pressione o botão de menu (2) duas vezes.
  2. Não toque no monitor por 10 segundos.
- Nota 1: No topo da tela LCD (11), você poderá verificar a hora (M).

#### 5.2.11.6.2. AJUSTES DE FÁBRICA

Caso o monitor fique completamente bloqueado, você pode pressionar o botão de reinício (16) localizado na parte traseira do monitor. Isso restaurará todas as

configurações de fábrica, mas não removerá as câmeras que estão vinculadas.

### 6. MONTAGEM NA PAREDE

Você pode instalar o monitor de bebê em uma parede ou superfície semelhante usando o suporte de parede (XI) junto com os dois parafusos e buchas fornecidos. Primeiro, determine o local desejado e faça dois furos na parede. Insira as buchas nos furos e parafuse os parafusos no lugar. Em seguida, coloque o suporte da câmera (XI) sobre os parafusos e prenda-o firmemente. Verifique se a câmera está bem fixada e orientada corretamente para uma cobertura ideal.

### 7. MANUTENÇÃO

- Limpe as superfícies da câmera e do monitor com um pano macio que não solte fiapos.
- Se as unidades ficarem sujas, use um pano ligeiramente umedecido para limpar as superfícies, tomando cuidado para evitar a entrada de água em qualquer uma das aberturas.
- Nunca utilize produtos de limpeza ou solventes.
- Não exponha o produto a altas temperaturas, umidade ou luz solar intensa, e não o molhe.

## 8. IDENTIFICAÇÃO E RESOLUÇÃO DE PROBLEMAS

PROBLEMA	POSSÍVEL CAUSA	SOLUÇÃO
Sem recepção no monitor.	O monitor está desligado.	Pressione e segure o botão de ligar (1) por 3 segundos.
	Monitor: O adaptador de energia não está conectado.	Verifique se o cabo está corretamente conectado à fonte de energia. Certifique-se de usar um adaptador de energia adequado. Conecte o adaptador de energia.
	Câmera: O adaptador de energia não está conectado.	Verifique se o cabo está corretamente conectado à fonte de energia. Certifique-se de usar um adaptador de energia adequado. Conecte o adaptador de energia.

PROBLEMA	POSSÍVEL CAUSA	SOLUÇÃO
Sem recepção no monitor.	O monitor está fora do alcance.	Estenda a antena do monitor (14), e se o problema persistir, aproxime o monitor da câmera.
	A conexão entre o monitor e uma câmera já emparelhada foi perdida.	Estenda a antena (14), e se a conexão continuar perdida, aproxime o monitor da câmera e emparelhe novamente a câmera com o monitor. Consulte a seção 5.2.11.1.1.
	Foi selecionada a câmera errada.	Altere o número da câmera que você está visualizando. Consulte a seção 5.2.11.1.3.
Não é possível carregar a bateria do monitor.	Adaptador AC/DC não está conectado.	Conecte o adaptador de energia.
São exibidas apenas imagens em preto e branco.	Verifique se a câmera está no modo de visão noturna/ infravermelho.	Para ver imagens coloridas, aumente a intensidade da luz no local onde a câmera está e verifique se nada está bloqueando o sensor de luz da câmera (II).
A câmera não liga.	Câmera: Adaptador de energia não está conectado.	Verifique se o cabo está corretamente conectado à fonte de energia. Certifique-se de usar um adaptador de energia adequado. Conecte o adaptador de energia.
A câmera não transmite.	Câmera: Adaptador de energia não está conectado.	Verifique se o cabo está corretamente conectado à fonte de energia. Certifique-se de usar um adaptador de energia adequado. Conecte o adaptador de energia.
	O modo VOX ou o modo de economia de energia está ativado.	Para visualizar continuamente a área monitorada, desative o modo VOX (seção 5.2.11.2) ou o modo de economia de energia no monitor (seção 5.2.9).

PROBLEMA	POSSÍVEL CAUSA	SOLUÇÃO
Não é possível ouvir o bebê no monitor.	O volume da unidade dos pais está configurado muito baixo.	Ajuste o volume para o nível máximo. Consulte a seção 5.2.2.
Não é possível ouvir as melodias.	Algo pode estar bloqueando o alto-falante (VIII) da câmera.	Verifique se nada está bloqueando o alto-falante (VIII) da câmera.
Interferência ou recepção insuficiente.	Outros dispositivos eletrônicos podem estar interferindo no sinal.	Afaste esses dispositivos do equipamento.
	A câmera e o monitor podem estar muito distantes um do outro.	Estenda a antena do monitor (14), e se o problema persistir, aproxime o monitor da câmera.
	O nível de carga da bateria do monitor pode estar muito baixo.	Conecte o adaptador de energia a uma fonte de energia.
	A câmera ou o monitor podem estar muito próximos de muitos objetos metálicos.	Afaste esses objetos do equipamento.
Se a unidade do bebê perdeu a conexão com o monitor.	A câmera e o monitor podem estar muito distantes um do outro.	Estenda a antena (14) do monitor, e se o problema persistir, aproxime o monitor da câmera.
	Perda temporária de conexão entre as duas unidades.	Redefina as unidades desconectando-as da fonte de energia. Aguarde cerca de 15 segundos antes de reconectá-las. Aguarde um minuto para que a unidade do bebê e a unidade dos pais se sincronizem.
	Conexão entre as duas unidades perdida.	Emparelhe novamente a câmera e o monitor. Consulte a seção 5.2.11.1.1.

## 9. ESPECIFICAÇÕES TÉCNICAS

- **Frequência:** 2,4 GHz FHSS
- **Alcance operacional:** até 300 m em condições ideais e em espaço aberto
- **Nº de canais configuráveis:** 2
- **Alimentação (unidade parental) Entrada:** 100-240 V CA - 50/60 Hz
- **Alimentação (unidade parental) Saída:** 5 V / 1500 mA
- **Bateria recarregável do monitor:** 1xLi-Ion 3,7V 3000mAh

## ■ PORTUGUÊS

- **Alimentação (unidade do bebê) Entrada:** 100-240 V CA - 50/60 Hz
- **Alimentação (unidade do bebê) Saída:** 5 V / 1500 mA
- **Potência de transmissão:**
  - Média: 19,5 dB
  - Máxima: 21 dB
- **Tempo de funcionamento com a bateria totalmente carregada (unidade parental):** Aproximadamente 8 horas
- **Tamanho da tela LCD:** 5"
- **Resolução do monitor:** 480x854
- **Resolução da câmera:** 1280x720P
- **Faixa de temperatura de operação:** 0-40°
- **Faixa de umidade relativa de operação:** 30%-70%

A potência fornecida pelo carregador deve estar entre um mínimo de 7.5 watts exigidos pelo equipamento de radiofrequência e um máximo de 25 watts para alcançar a máxima velocidade de carga.



## 10. INFORMAÇÕES SOBRE A ELIMINAÇÃO DE BATERIAS E PRODUTO

- É necessário descartar o produto de maneira responsável.
- Não descarte os produtos que apresentem o símbolo do recipiente de lixo riscado junto com o restante dos resíduos domésticos.
- Após o fim de sua vida útil, esses produtos devem ser descartados levando-os a um centro de coleta e tratamento designado pelas autoridades locais. Você também pode entrar em contato com o estabelecimento onde adquiriu o produto.

Por meio deste documento, a Miniland S. A. declara que o "89627 digimonitor 5" HD está em conformidade com os requisitos essenciais e quaisquer outras disposições aplicáveis ou exigidas pela Diretiva 2022/2380.



## TABLE DES MATIÈRES

1. INTRODUCTION
2. CONTENU
3. INSTRUCTIONS DE SÉCURITÉ
4. CARACTÉRISTIQUES ET FONCTIONS DU PRODUIT
5. INSTRUCTIONS D'UTILISATION
6. MONTAGE MURAL
7. MAINTENANCE
8. IDENTIFICATION ET RÉOLUTION DES PROBLÈMES
9. SPÉCIFICATIONS TECHNIQUES
10. INFORMATIONS SUR L'ÉLIMINATION DES PILES ET DU PRODUIT

### 1. INTRODUCTION

Nous vous félicitons d'avoir acquis ce babyphone sans fil couleur haute définition, qui intègre la technologie la plus avancée. Nous sommes convaincus que vous serez entièrement satisfait de la qualité et des caractéristiques de ce produit, bien que nous vous recommandions de lire attentivement ces instructions pour obtenir les meilleurs résultats de votre achat.

Ce babyphone vous permet de transmettre des signaux audio/vidéo sans fil à réception sur le moniteur couleur. Pendant la transmission en mode vision nocturne, la réception sera en noir et blanc, ce qui est parfait pour de nombreuses situations telles que la surveillance de bébés, de jeunes enfants ou de personnes âgées.

**Note 1 : Les caractéristiques décrites dans ce manuel utilisateur sont susceptibles de modifications sans préavis.**

### 2. CONTENU

1 caméra (unité bébé)  
 1 moniteur (unité parent)  
 2 câbles USB / USB Type C pour la charge  
 2 vis et deux chevilles pour le support mural  
 1 manuel d'utilisation et garantie  
 Si l'un des éléments ci-dessus est manquant, veuillez contacter votre revendeur.

### 3. INSTRUCTIONS DE SÉCURITÉ

Veuillez lire attentivement ce manuel d'instructions avant d'utiliser votre babyphone pour la première fois et conservez-le pour une utilisation future.

### 3.1. INSTRUCTIONS DE SÉCURITÉ GÉNÉRALES

Lors de l'utilisation d'appareils électriques, il est nécessaire de respecter certaines précautions de sécurité de base en tout temps :

1. Il est essentiel de prendre des précautions lorsque des enfants ou des personnes âgées utilisent tout produit ou lorsque celui-ci est utilisé à proximité d'eux. Gardez l'appareil hors de portée des enfants lorsqu'il n'est pas utilisé.
2. Ce produit ne doit pas être utilisé comme le seul moyen de surveillance, il ne remplace en aucun cas la supervision responsable des enfants, des adultes ou des biens par des adultes.
3. Utilisez le babyphone uniquement avec des adaptateurs CA ayant une puissance minimale de 7,5 watts requise par l'équipement radioélectrique et un maximum de 25 watts pour atteindre la vitesse de charge maximale.
4. Ce produit contient des pièces de petite taille. Soyez prudent lors du déballage et du montage du produit.
5. NE laissez pas les enfants jouer avec les matériaux d'emballage, tels que les sacs en plastique. Soyez prudent lors du déballage et du montage du produit.
6. NE utilisez pas l'appareil si le câble ou la prise sont endommagés. Si le fonctionnement de votre babyphone n'est pas correct ou s'il présente des dommages, contactez le centre de service agréé Miniland pour inspection et réparation afin d'éviter tout risque potentiel.
7. NE tentez pas de réparer ou d'ajuster les fonctions électriques ou mécaniques de l'unité, car cela annulerait la garantie.
8. Vérifiez la tension de votre maison pour vous assurer qu'elle correspond à celle indiquée dans les spécifications de l'appareil.
9. Si vous ne prévoyez pas d'utiliser le babyphone pendant une période prolongée, débranchez toujours l'adaptateur secteur. Pour déconnecter l'appareil du réseau électrique, tenez le transformateur et retirez la prise de la prise murale. Ne tirez jamais directement sur le câble.

10. Ce produit est conçu exclusivement pour une utilisation en intérieur. L'unité ne doit pas être exposée à la pluie, à l'humidité ou à des éclaboussures de liquides. Ne placez jamais d'objet contenant du liquide, comme un verre ou un vase, au-dessus ou à côté de votre babyphone. Le babyphone ne doit pas être utilisé à proximité de l'eau.
11. Avant d'utiliser votre babyphone pour la première fois, retirez tous les plastiques protecteurs, tant du moniteur que de la caméra.

### PRÉCAUTION

- Ce babyphone est conçu pour offrir une tranquillité d'esprit aux parents lorsqu'ils ne peuvent pas être dans la même pièce que le bébé. Ce produit ne doit pas remplacer la supervision responsable d'un adulte. Il est nécessaire qu'un des parents reste proche du moniteur pendant son utilisation. Le babyphone n'est pas un dispositif médical et ne doit pas être considéré comme garantissant le bien-être du bébé. Il est important de visiter régulièrement la chambre du bébé pour s'assurer que tout va bien.
- N'utilisez jamais ce babyphone dans des situations où la vie ou la santé du bébé ou d'autres personnes, ou l'intégrité d'un bien immobilier, dépendent de son fonctionnement. Le fabricant n'acceptera aucune responsabilité ni réclamation pour décès, blessures personnelles ou dommages matériels résultant d'un dysfonctionnement ou d'une utilisation inappropriée du produit.
- Une utilisation incorrecte de ce babyphone sans fil pourrait entraîner des actions légales.
- Utilisez ce produit de manière responsable.

**IMPORTANT : Veuillez noter que tout changement ou modification de l'équipement non effectué par le service technique Miniland ne sera pas couvert par la garantie du produit.**

### 3.2. CONSEILS POUR LES INTERFÉRENCES RADIO

Cet équipement a été testé et est conforme aux exigences de la directive RED 2014/53/

EU et de l'amendement 2022/2380 concernant l'harmonisation des législations des États membres concernant la mise sur le marché des équipements radioélectriques. Ces exigences sont conçues pour offrir une protection raisonnable contre les interférences nuisibles dans une installation résidentielle. Si l'unité n'est pas installée et utilisée conformément aux instructions, elle pourrait provoquer des interférences nuisibles aux communications radio.

Cependant, il est important de noter qu'il est impossible de garantir qu'aucune interférence ne se produira dans une installation spécifique. Si le babyphone cause des interférences avec la réception de la radio ou la télévision, il est recommandé à l'utilisateur d'essayer de résoudre l'interférence comme suit :

- Réorientez ou déplacez le récepteur.
- Augmentez la distance entre l'équipement en question et le babyphone.
- Branchez l'équipement sur une prise différente de celle utilisée pour le récepteur.
- Synchronisez à nouveau le moniteur et la caméra.
- Contactez le service client de Miniland S.A.

Afin de garantir le respect de la directive RED 2014/53/EU et de l'amendement 2022/2380 concernant l'harmonisation des législations des États membres concernant la mise sur le marché des équipements radioélectriques, cet équipement est équipé de câbles blindés spéciaux. L'utilisation d'un équipement non approuvé ou de câbles non blindés risque de provoquer des interférences dans la réception radio ou télévisuelle.

Tout changement ou modification de l'équipement effectué par du personnel autre que le service technique de MINILAND ne sera pas couvert par la garantie du produit.

### 3.3. CHOIX D'UN LIEU ADÉQUAT

- Placez l'appareil électronique dans un endroit éloigné des enfants pour éviter tout accident possible.
- Placez l'unité bébé loin des appareils de télévision, des répéteurs et des radios. Les signaux radio intenses générés par ces



éléments pourraient provoquer des bruits ou même des sons et des images sur le moniteur. Si cela se produit, déplacez la caméra à un autre endroit.

- Les enfants pourraient s'emmêler dans les câbles. L'unité bébé doit être placée à une distance d'environ 1 à 1,5 mètre du berceau du bébé.  
Ne placez jamais l'unité bébé à l'intérieur du berceau, du lit ou du parc. Assurez-vous que l'unité, les câbles et l'adaptateur sont hors de portée du bébé et des jeunes enfants.
- Placez le babyphone dans un endroit où l'air peut circuler librement. Ne le placez pas sur des édredons ou des couvertures molles ni dans les coins de placards, étagères, etc.
- Placez le babyphone loin des sources de chaleur telles que les radiateurs, les cheminées, les cuisinières et la lumière solaire directe.
- Ce moniteur peut être placé sur une table à l'aide du support (15) pour table rétractable situé à l'arrière du moniteur. Lorsque vous ne l'utilisez pas, pliez-le simplement complètement.

## 4. CARACTÉRISTIQUES ET FONCTIONS DU PRODUIT

### 4.1. FONCTIONS ET COMMANDES DU MONITEUR

#### MONITEUR (Figure 1)

1. Bouton d'alimentation
2. Bouton de menu
3. Bouton d'accès rapide aux mélodies
4. Bouton pour parler au bébé
5. Bouton de navigation gauche/réduction du volume
6. Bouton de navigation droite/augmentation du volume
7. Bouton de navigation haut/augmentation de la luminosité
8. Bouton de navigation bas/réduction de la luminosité
9. Bouton de confirmation
10. Microphone
11. Écran LCD
12. LED de volume
13. Haut-parleur
14. Antenne

15. Support pliable
16. Bouton de réinitialisation
17. Connecteur d'alimentation USB C
18. LED de chargement

### ÉCRAN (Figure 3)

- A. Niveau de signal
- B. Caméra sélectionnée
- C. Mode de balayage/Nombre de caméras affichées
- D. Alerte de captures
- E. Zoom
- F. Mélodies
- G. Volume du moniteur
- H. Indicateur de communication avec le bébé activé
- I. Vision nocturne
- J. Mode VOX
- K. Température
- L. Lumière de compagnie
- M. Heure
- N. Indicateur de niveau de batterie/charge du moniteur

### FONCTIONS DU MONITEUR

- O. Alerte de captures
- P. Mélodies
- Q. Heure
- R. Alerte de température
- S. Appairage/ sélection et suppression de caméras
- S1. Visualisation alternative des caméras
- S2. Supprimer la caméra
- S3. Ajouter une caméra
- T. Mode VOX
- U. Zoom
- V. Luminosité du moniteur
- W. Volume du moniteur

### 4.2. FONCTIONS ET COMMANDES DE LA CAMÉRA (Figure 2)

- I. Objectif de la caméra
- II. Capteur de lumière
- III. LEDs de vision nocturne infrarouge
- IV. Indicateur LED
- V. Microphone
- VI. Lumière de compagnie
- VII. Antenne
- VIII. Haut-parleur
- IX. Connecteur d'alimentation USB C
- X. Capteur de température

- XI. Support mural
- XII. Bouton de couplage

### 5. INSTRUCTIONS D'UTILISATION

#### 5.1. AVANT L'UTILISATION

##### 5.1.1. ALIMENTATION ET UTILISATION DE LA BATTERIE DE L'UNITÉ PARENTALE

Le moniteur, ou unité parentale, est conçu pour être utilisé avec la batterie ou le câble d'alimentation USB-C fourni. Votre babyphone est livré avec une batterie lithium-ion rechargeable de 3,7 V – 3 000 mAh pour le moniteur.

Par défaut, lorsque le niveau de la batterie est trop faible, l'icône de batterie faible s'affiche en rouge (N) et le moniteur émet une alerte sonore cinq fois consécutives. De plus, l'icône de batterie faible du moniteur (N) s'affiche en rouge sur l'écran LCD (11) et le message "LOW BATTERY" s'affiche au centre de l'écran LCD (11) jusqu'à ce que le moniteur s'éteigne.

##### Pour charger le moniteur :

1. Connectez le câble d'alimentation à la prise USB type C (17). Pour des raisons de sécurité, utilisez uniquement des adaptateurs avec un minimum de 7,5 watts requis par l'équipement radio et un maximum de 25 watts pour atteindre la vitesse de charge maximale.
2. Branchez l'adaptateur sur le réseau électrique. La charge complète de la batterie s'effectue en moins de cinq heures.

##### Pendant la charge :

3. Pendant le processus de charge, la LED de charge (18) du moniteur s'allume en rouge. Si l'unité est allumée, l'indicateur de batterie (N) sur l'écran LCD (11) indique que la batterie est en cours de chargement.
4. Lorsque la batterie est complètement chargée, la LED de charge (18) s'éteint.

##### 5.1.2. ALIMENTATION DE L'UNITÉ BÉBÉ

La caméra, ou unité bébé, de ce babyphone est conçue pour être utilisée avec le câble USB-C fourni. Pour des raisons de sécurité, utilisez uniquement des adaptateurs avec un minimum de 7,5 watts requis par l'équipement

radio et un maximum de 25 watts pour atteindre la vitesse de charge maximale.

**Avertissement : Risque d'étranglement – Gardez le câble hors de portée du bébé. Ne placez JAMAIS une caméra avec des câbles à moins d'un mètre du lit de bébé. N'utilisez jamais de rallonges avec les adaptateurs CA. Utilisez uniquement des adaptateurs avec les spécifications techniques indiquées dans le manuel de l'utilisateur.**

#### 5.2. FONCTIONNEMENT

##### 5.2.1. ALLUMER/ÉTEINDRE L'UNITÉ

###### 5.2.1.1. MONITEUR

Appuyez et maintenez le bouton d'alimentation (1) enfoncé pendant au moins trois secondes pour allumer le moniteur. Lorsque le moniteur est allumé, l'écran LCD (11) affiche l'image de bienvenue. Pour éteindre le moniteur, appuyez de nouveau sur le bouton d'alimentation (1) et maintenez-le enfoncé pendant au moins trois secondes. Si le moniteur se bloque pour une raison quelconque, appuyez et maintenez le bouton d'alimentation (1) enfoncé jusqu'à ce que l'unité s'éteigne pour la réinitialiser.

**Note 1 : Si le moniteur n'a pas suffisamment de batterie, connectez le câble d'alimentation USB type C à l'adaptateur et à la prise USB C (17) et à une source d'énergie pour allumer le moniteur.**

###### 5.2.1.2. CAMÉRA

Pour allumer ou éteindre la caméra, connectez le câble d'alimentation USB type C à la prise USB C (IX) et à l'adaptateur et à une source d'énergie. Lorsque la caméra est connectée au courant, le voyant LED (IV) s'allume automatiquement en rouge (en mode nuit, ce voyant LED (IV) est éteint), vous permettant de voir les images et d'entendre les sons captés dans la chambre de votre bébé via le moniteur.

##### 5.2.2. VOLUME DU MONITEUR

Appuyez sur le bouton de navigation droite (6) ou gauche (5) pour faire apparaître la barre de volume (W). Ensuite, appuyez sur la touche de navigation droite (6) ou gauche (5) pour sélectionner le niveau de volume souhaité.

de 0 (silence) à 6 (volume très élevé). Pour quitter la fonction, procédez de la manière suivante :

1. Appuyez sur le bouton de menu (2) ou sur le bouton de confirmation (9).
2. Ne touchez pas le moniteur pendant 10 secondes.

**Note 1 : L'icône de volume (G) apparaît en haut de l'écran LCD (11).**

**Note 2 : Veillez à ne pas obstruer le haut-parleur (13) du moniteur pour pouvoir écouter correctement.**

**Note 3 : Ce babyphone dispose de voyants lumineux LED (12) en haut du moniteur qui vous informent du niveau de bruit dans la chambre de bébé. Les couleurs des voyants sont les suivantes :**

- Vert : Bruit faible
- Orange : Bruit moyen
- Rouge : Bruit fort

Ces voyants s'allument en fonction du niveau de bruit détecté dans la chambre de bébé.

### 5.2.3. LUMINOSITÉ DU MONITEUR

Appuyez sur le bouton de navigation haut (7) ou bas (8) pour faire apparaître la barre de luminosité (V). Ensuite, appuyez sur la touche de navigation haut (7) ou bas (8) pour sélectionner le niveau de luminosité souhaité, de 0 (luminosité faible) à 6 (luminosité élevée).

Pour quitter la fonction, procédez de la manière suivante :

1. Appuyez sur le bouton de menu (2) ou sur le bouton de confirmation (9).
2. Ne touchez pas le moniteur pendant 10 secondes.

### 5.2.4. ORIENTATION DE LA CAMÉRA

Cette caméra peut être orientée depuis le moniteur. Pour ce faire, appuyez sur le bouton de confirmation (9), puis sur la touche de navigation gauche (5), droite (6), haut (7) ou bas (8) jusqu'à ce que vous trouviez le point de vue désiré. Ne tentez pas de déplacer la caméra ou l'objectif manuellement.

La caméra a une vision de 336° latéralement et de 65° verticalement. Il est important de ne pas forcer le moteur lorsque vous atteignez le maximum de vision dans un sens.

### 5.2.5. PARLER AU BÉBÉ

Vous pouvez parler à votre bébé depuis l'unité parentale (par exemple, pour le rassurer et lui faire savoir que vous allez venir) ou à votre partenaire (s'il ou elle est dans la chambre du bébé). Appuyez sur le bouton pour parler au bébé (4), maintenez-le enfoncé et parlez devant le moniteur. Pendant que cette fonction est utilisée, une icône de microphone (H) apparaît en haut de l'écran LCD (11). Relâchez le bouton lorsque vous avez terminé de parler pour écouter de nouveau le son de la chambre de bébé.

**Note 1 : Notez que vous ne pouvez pas entendre votre bébé pendant que vous lui parlez ; pour l'écouter, vous devez relâcher le bouton pour parler au bébé (4).**

**Note 2 : Pour que le bébé ou la personne dans la chambre du bébé vous entende clairement, assurez-vous de ne pas couvrir le microphone (10) du moniteur.**

### 5.2.6. ZOOM NUMÉRIQUE

Si vous le souhaitez, vous pouvez agrandir l'image visionnée en utilisant la fonction de zoom.

1. Appuyez sur le bouton menu (2) pour accéder au menu principal.
2. Appuyez sur la touche de navigation gauche (5) ou droite (6) jusqu'à ce que l'icône de zoom (U) soit surlignée.
3. Appuyez sur la touche de navigation haut (7) ou bas (8) pour sélectionner le niveau de zoom souhaité. Les options sont x1 (vision normale), x2 (double agrandissement) et x4 (quadruple agrandissement).

L'icône de zoom (E) apparaîtra en haut de l'écran LCD (11).

Pour quitter la fonction de zoom, appuyez sur le bouton menu (2) ou attendez 10 secondes jusqu'à ce que le menu principal disparaisse.

### 5.2.7. VISION NOCTURNE INFRAROUGE (AUTOMATIQUE)

La fonction de vision nocturne infrarouge permet à la caméra de capturer des images dans des conditions de faible luminosité ou d'obscurité. En mode infrarouge, seules des images en noir et blanc seront affichées sur le moniteur et uniquement les objets situés à moins de 2 mètres seront visibles. La caméra passe automatiquement en mode infrarouge lorsque la lumière est insuffisante pour la vision normale. Lorsque la caméra est en mode infrarouge, l'icône de vision nocturne (I) apparaîtra sur l'écran LCD (11).

**Note 1 :** Le capteur de lumière (II) se trouve sur le dessus de la caméra. Veillez à ne pas couvrir le capteur avec un objet pour éviter que la caméra passe en mode nocturne s'il y a de la lumière dans la pièce.

**Note 2 :** En mode vision nocturne, un indicateur lumineux (III) sur le devant de la caméra indique que le mode vision nocturne est activé.

### 5.2.8. AVERTISSEMENT HORS DE PORTÉE

Par défaut, lorsque le moniteur est à une distance de la caméra supérieure à la limite admissible (voir les caractéristiques techniques), l'image se figera et une alerte sonore sera activée, consistant en des avertissements sonores toutes les 10 secondes. L'icône de hors de portée (A) apparaîtra en haut de l'écran LCD (11) et le message suivant  apparaîtra au centre de l'écran LCD (11), indiquant que la caméra est hors de portée.

**Note 1 :** Si le moniteur est en mode silencieux, l'alerte sonore hors de portée ne se déclenchera pas.

**Note 2 :** Rapprochez le moniteur de la caméra pour rétablir la connexion.

**Note 3 :** Pour améliorer la qualité du signal entre le moniteur et la caméra, déployez l'antenne (14) du moniteur en la levant simplement. Lorsque vous n'utilisez pas le babyphone, nous vous recommandons de rabattre l'antenne pour éviter qu'elle ne s'accroche ou ne se casse.

### 5.2.9. MODE ÉCONOMIE D'ÉNERGIE (VEILLE)

Avec le mode économie d'énergie, vous pouvez appuyer directement sur le bouton d'alimentation (1) pour éteindre l'écran LCD (11) afin d'économiser de l'énergie, tout en continuant à écouter le son. Pour réactiver l'image, appuyez simplement à nouveau sur le bouton d'alimentation (1).

**Note 1 :** Si vous appuyez sur le bouton d'extinction de l'écran (1) alors que le mode VOX est activé, l'écran LCD (11) s'éteindra et l'émetteur continuera à transmettre l'audio jusqu'à ce que 30 secondes se soient écoulées sans bruit autour de la caméra. Cependant, si des bruits sont détectés autour de la caméra pendant les 30 premières secondes, l'écran LCD (11) recommencera à transmettre.

### 5.2.10. AVERTISSEMENT DE BATTERIE FAIBLE DU MONITEUR

Par défaut, lorsque le niveau de la batterie de votre moniteur est faible, une alerte sonore se déclenche. L'icône de batterie faible du moniteur (N) s'affiche en rouge et le message LOW BATTERY apparaît au centre de l'écran LCD (11). De l'alerte jusqu'à l'extinction complète du moniteur, s'il n'est pas rechargé, environ 10 minutes peuvent s'écouler. L'alerte retentit 5 fois consécutives, mais l'icône de batterie faible du moniteur (N) en rouge et le message LOW BATTERY restent affichés au centre de l'écran LCD (11) jusqu'à ce que le moniteur s'éteigne.

**Note 1 :** Si le moniteur est en mode silencieux, l'alerte sonore de batterie faible ne se déclenchera pas.

### 5.2.11. MENU PRINCIPAL

Appuyez sur la touche menu (2) sur le moniteur pour accéder au menu principal.

#### 5.2.11.1. MENU DE LA CAMÉRA

##### 5.2.11.1.1. AJOUT D'UNE CAMÉRA ET APPARIEMENT

L'appariement entre le moniteur et la caméra se fera dans les deux cas suivants :

- Si vous souhaitez ajouter une caméra supplémentaire.
- Si le moniteur et la caméra ne sont pas appariés.

Le moniteur et la caméra d'origine sortent de l'usine avec le canal 1 programmé ; cependant, si pour une raison quelconque ce n'est pas le cas, vous pouvez les appairer manuellement en suivant les étapes ci-dessous :

1. Appuyez sur le bouton de menu (2) pour faire apparaître le menu, et appuyez sur le bouton de navigation droite (6) / gauche (5) jusqu'à ce que l'icône d'appariement/sélection et suppression de caméras (S) soit en surbrillance.
2. Appuyez sur le bouton de navigation haut (7) / bas (8) jusqu'à ce que l'icône ajouter une caméra (S3) soit en surbrillance, appuyez sur le bouton de confirmation (9) et appuyez sur les touches de navigation haut (7) / bas (8) pour sélectionner la caméra que vous souhaitez ajouter.
3. Appuyez sur le bouton de confirmation (9) pour rechercher une unité de caméra.
4. Si aucune caméra n'est appariée dans les 30 secondes, le mode d'appariement se fermera automatiquement. Si vous souhaitez quitter le mode d'appariement avant ces 30 secondes, appuyez sur le bouton de menu (2) pendant 3 secondes.
5. Appuyez sur le bouton d'appariement de la caméra (XII) pendant 5 secondes.
6. Une fois appariée, les images de la caméra seront immédiatement affichées sur l'écran LCD (11) de l'unité de moniteur. La connexion entre le moniteur et une caméra déjà connectée pourrait être perdue pour diverses raisons.

Si tel est le cas, répétez le processus ci-dessus pour reconnecter la caméra au moniteur.

**Remarque 1 : Avant de commencer la procédure d'appariement, assurez-vous que la caméra et le moniteur sont proches l'un de l'autre, et que la caméra est correctement branchée.**

**Remarque 2 : Chaque caméra ne peut être appariée qu'à un moniteur à la fois.**

**Remarque 3 : Si, pour une raison quelconque, la caméra et le moniteur**

**sont sortis de l'usine sans être appariés, vous devrez effectuer l'appariement manuellement en ajoutant la caméra au canal 2. Vous ne pourrez pas réappairer la caméra avec le canal 1 avant de l'avoir appariée à un autre canal et supprimé la caméra du canal 1.**

#### 5.2.11.1.2. SUPPRIMER UNE CAMÉRA

Pour supprimer l'une des caméras connectées, suivez les étapes ci-dessous :

1. Appuyez sur le bouton de menu (2) pour faire apparaître le menu, et appuyez sur le bouton de navigation droite (6) / gauche (5) jusqu'à ce que l'icône d'appariement/sélection et suppression de caméras (S) soit en surbrillance.
2. Appuyez sur le bouton de navigation haut (7) / bas (8) jusqu'à ce que l'icône supprimer une caméra (S2) soit en surbrillance, appuyez sur le bouton de confirmation (9) et appuyez sur les touches de navigation haut (7) / bas (8) pour sélectionner la caméra que vous souhaitez supprimer.
3. Appuyez à nouveau sur le bouton de confirmation (9) et appuyez sur le bouton de navigation haut (7) / bas (8) pour annuler ou confirmer l'opération.

**Remarque 1 : Il est nécessaire de supprimer un canal avant de l'appairer à une nouvelle unité de caméra.**

#### 5.2.11.1.3. SÉLECTION DE LA CAMÉRA

L'appareil est conçu pour permettre l'observation de différentes zones avec jusqu'à deux caméras. Pour sélectionner la caméra que vous souhaitez voir, suivez les étapes ci-dessous :

1. Appuyez sur le bouton de menu (2) pour faire apparaître le menu, et appuyez sur le bouton de navigation droite (6) / gauche (5) jusqu'à ce que l'icône d'appariement/sélection et suppression de caméras (S) soit en surbrillance.
2. Appuyez sur le bouton de navigation haut (7) ou bas (8) jusqu'à ce que l'icône vision alternative des caméras (S1) soit en surbrillance, appuyez sur le bouton de confirmation (9).

- Appuyez sur la touche de navigation haut (7) ou bas (8) pour sélectionner la caméra que vous souhaitez voir (caméra 1, caméra 2).
- Appuyez sur le bouton de confirmation (9) pour accéder à la caméra sélectionnée.

**Remarque 1 : La référence de caméra supplémentaire compatible avec ce babyphone est la caméra numérique 89631 5» HD.**

### 5.2.11.1.4. MODE SCAN/VISION ALTERNATIVE DES CAMÉRAS

Cette fonction vous permet de voir consécutivement et cycliquement les canaux de caméra appariés, affichant les images de chaque caméra pendant 15 secondes. Cette fonction ne peut être utilisée que lorsqu'il y a plus d'une unité de caméra appariée. Pour entrer dans ce mode :

- Appuyez sur le bouton de menu (2) pour faire apparaître le menu, et appuyez sur le bouton de navigation droite (6) / gauche (5) jusqu'à ce que l'icône d'appariement/sélection et suppression de caméras (S) soit en surbrillance.
- Appuyez sur le bouton de navigation haut (7) ou bas (8) jusqu'à ce que l'icône vision alternative des caméras (S1) soit en surbrillance, appuyez sur le bouton de confirmation (9).
- Appuyez sur la touche de navigation haut (7) ou bas (8) pour sélectionner le mode de vision alternative des caméras (C).

**Remarque 1 : Si une des caméras est hors de portée, le moniteur vous avertira que la caméra est hors de portée comme indiqué dans la section 5.2.8 de ce manuel.**

**Remarque 2 : S'il n'y a qu'une seule caméra appariée, le moniteur n'affichera que la caméra appariée.**

**Remarque 3 : Pour désactiver le mode scan, suivez les mêmes étapes mentionnées ci-dessus et sélectionnez une des options disponibles : voir caméra 1, ou voir caméra 2.**

**Remarque 4 : Pour savoir quelle caméra vous visionnez, vérifiez l'icône (C) dans la barre supérieure de l'écran LCD (11). Cette icône vous indiquera si vous visionnez la caméra 1 ou 2.**

### 5.2.11.5. ORIENTATION DE L'IMAGE DE LA CAMÉRA

Ce babyphone dispose de l'option de faire pivoter l'image de la caméra. De cette façon, vous pouvez placer la caméra n'importe où grâce au support mural et à la base, et ainsi visualiser l'image dans l'orientation souhaitée. Pour cela, suivez les étapes ci-dessous :

- Appuyez sur le bouton de menu (2) pour faire apparaître le menu, et appuyez sur le bouton de navigation droite (6) / gauche (5) jusqu'à ce que l'icône d'appariement/sélection et suppression de caméras (S) soit en surbrillance.
- Appuyez sur le bouton de navigation haut (7) ou bas (8) jusqu'à ce que l'icône vision alternative des caméras (S1) soit en surbrillance, appuyez sur le bouton de confirmation (9).
- Appuyez sur le bouton de navigation haut (7) ou bas (8) jusqu'à ce que l'icône orientation de la caméra (↕) soit en surbrillance pour faire pivoter l'orientation de la caméra dans le sens souhaité.

**Remarque 1 : Notez que si vous êtes en mode scan, l'orientation de l'image ne changera que sur la caméra sélectionnée au moment de confirmer le changement d'orientation..**

### 5.2.11.2. MODE VOX

Ce mode vous permet de contrôler l'activation par son de votre babyphone.

Si vous activez le mode VOX sur le moniteur et qu'aucun son n'est détecté autour de la caméra pendant 30 secondes, celle-ci cessera de transmettre. L'écran LCD (11) du moniteur s'éteint lorsque la caméra ne transmet pas.

Lorsque la caméra détecte un son avec une intensité supérieure au niveau de sensibilité réglé, elle recommencera à transmettre le signal au moniteur.

Pour désactiver cette fonction et voir l'aire surveillée en continu, désactivez le mode VOX sur le moniteur.

- Mode VOX DÉACTIVÉ :** La caméra transmet en continu, vous permettant de surveiller en continu votre bébé ou la zone que vous souhaitez protéger.

- **Mode VOX ACTIVÉ** : La caméra ne transmet que lorsqu'elle détecte un son d'intensité suffisante, selon le niveau sélectionné, autour de la caméra.

**Pour activer le mode VOX, suivez les étapes suivantes :**

1. Appuyez sur le bouton menu (2) pour faire apparaître le menu.
2. Appuyez sur la touche de navigation droite (6) ou gauche (5) jusqu'à ce que l'icône VOX (T) soit mise en surbrillance.
3. Appuyez sur la touche de navigation haut (7) ou bas (8) pour sélectionner le niveau de sensibilité LOW, MID, HIGH ou OFF pour le désactiver.
4. Réglez la sensibilité sur le niveau "LOW" si votre bébé dort généralement paisiblement et ne pleure pas fortement, sur le niveau "HIGH" si votre bébé tend à faire des bruits pendant son sommeil ou à faire des bruits assez forts avant de pleurer, ou sur le niveau "MID" si vous estimez que le comportement de votre bébé ne correspond à aucun des deux modèles précédents.
5. Appuyez sur la touche de navigation confirmation (9) pour activer ou désactiver la fonction VOX.
6. En haut de l'écran LCD (11), l'icône VOX (J) sera affichée.

**Pour quitter la fonction, procédez comme suit :**

1. Appuyez sur le bouton menu (2).
2. Ne touchez pas le moniteur pendant 10 secondes.

**Remarque 1 :** Si vous appuyez sur le bouton d'arrêt de l'écran (1) alors que le mode VOX est activé, l'écran LCD (11) s'éteindra et l'émetteur continuera à transmettre le son jusqu'à ce que 30 secondes se soient écoulées sans bruit autour de la caméra. En revanche, si la caméra détecte des bruits autour d'elle pendant les 30 premières secondes, l'écran LCD (11) recommencera à transmettre.

**Remarque 2 :** Pour garantir que le MODE VOX fonctionne correctement, assurez-vous de ne pas couvrir le haut-parleur (VIII) de la caméra.

### 5.2.11.3. RÉGLAGE DES ALERTES

#### 5.2.11.3.1. ALERTE DE BOUTEILLE

Ce babyphone dispose de deux alertes sonores pour les repas de votre bébé.

Pour les régler, suivez les étapes suivantes :

1. Appuyez sur le bouton menu (2) pour faire apparaître le menu.
2. Appuyez sur la touche de navigation droite (6) ou gauche (5) jusqu'à ce que l'icône des alertes (O) soit mise en surbrillance.
3. Appuyez sur la touche de navigation haut (7) ou bas (8) pour régler le minuteur ou désactiver l'alerte (OFF).
4. Appuyez sur le bouton de confirmation (9) pour activer le minuteur.
5. En haut de l'écran LCD (11), l'icône d'alerte de repas activée (D) sera affichée.

Pour quitter la fonction, procédez comme suit :

1. Appuyez sur le bouton menu (2).
2. Ne touchez pas le moniteur pendant 10 secondes.

**Remarque 1 :** Lorsque le minuteur d'alerte de repas est activé, l'icône d'alerte (D) apparaîtra sur l'écran LCD (11).

**Remarque 2 :** Lorsque l'alerte sonne, l'icône d'alerte de repas (D) clignotera au centre de l'écran LCD (11). Appuyez sur n'importe quelle touche pour éteindre l'alerte sonore. Si aucune réponse n'est donnée, l'alerte sonnera pendant une minute avant de s'arrêter.

**Remarque 3 :** Si le moniteur est en mode silencieux, l'alerte sonore ne sera pas entendue et seule l'icône d'alerte de repas (D) clignotera au centre de l'écran LCD (11). **Remarque 4 :** Pour désactiver l'alerte, répétez le processus ci-dessus et sélectionnez OFF, ce qui fera disparaître l'icône d'alerte (D) de l'écran LCD (11). Sinon, l'alerte sonnera à intervalles sélectionnés (0.5h, 1h, 2h, 3h, 4h).

#### 5.2.11.3.2. ALERTE DE TEMPÉRATURE

La caméra de ce babyphone est équipée d'un capteur de température (X). Pour activer l'alerte sonore de température sur le moniteur, suivez les étapes ci-dessous :

1. Appuyez sur le bouton menu (2) pour faire apparaître le menu.

- Appuyez sur la touche de navigation droite (6) ou gauche (5) jusqu'à ce que l'icône d'alerte de température (R) soit mise en surbrillance.

Vous pourrez maintenant sélectionner l'une des trois options suivantes :

- Changement d'unité de mesure de la température :
  - Par défaut, l'unité de mesure de la température est en °C. Si vous souhaitez la changer, appuyez sur la touche haut (7) ou bas (8) pour sélectionner °C ou °F, selon votre préférence.
- Sélection de la température à laquelle vous souhaitez que l'alerte sonore se déclenche :
  - Appuyez sur la touche de navigation haut (7) ou bas (8) jusqu'à ce que vous soyez sur cette option .
  - Appuyez sur le bouton de confirmation (9).
  - À l'aide des boutons de navigation latérale, vous pourrez sélectionner la plage de température supérieure et inférieure.
- Vous pouvez régler la température minimale entre 0°C et 26°C (32°F et 78°F) et la température maximale entre 28°C et 37°C (82°F et 98°F).
- Activation et désactivation de l'alerte sonore de température :
  - Une fois la plage souhaitée sélectionnée, appuyez sur les touches de navigation droite (6) ou gauche (5) pour activer ou désactiver l'alerte sonore de température.

**Remarque 1 : Si le moniteur est en mode sonore, l'alerte se déclenche lorsque la température sera hors de la plage souhaitée. De plus, l'écran LCD (11) affichera le symbole d'alerte de température (K) en rouge ou en bleu, indiquant que la température dans la pièce est supérieure ou inférieure aux limites établies.**

Lorsque l'alerte sonne, appuyez sur n'importe quelle touche pour l'éteindre ; elle se déclenche à nouveau après 30 secondes.

**Remarque 2 : Si le moniteur est en mode silencieux, l'alerte sonore sera désactivée et vous pourrez voir dans le coin supérieur droit de l'écran LCD (11) que la température (K) clignote en rouge si elle est au-dessus**

**des limites ou en bleu si elle est en dessous, et un icône d'alerte avec un thermomètre fixe apparaîtra au centre de l'écran LCD (11). Remarque 3 : Il peut y avoir une déviation de la température indiquée sur le moniteur par rapport à celle de la pièce où se trouve la caméra, pouvant aller jusqu'à ±2°C.**

### 5.2.11.4. LUMIÈRE DE COMPAGNIE

Ce babyphone dispose d'une lumière de compagnie douce et chaude pour accompagner le bébé pendant la nuit. Pour l'allumer et l'éteindre, maintenez enfoncé le bouton menu (2) pendant 2 secondes jusqu'à ce que la lumière s'allume. L'icône (L) apparaîtra sur l'écran LCD (11) indiquant que la lumière de compagnie est allumée.

### 5.2.11.5. MÉLODIES ET BRUIT BLANC

L'unité bébé peut diffuser une douce berceuse ou du bruit blanc pour aider votre bébé à s'endormir. Pour activer cette fonction :

- Appuyez sur le bouton menu (2) pour faire apparaître le menu.
- Appuyez sur la touche de navigation droite (6) ou gauche (5) jusqu'à ce que l'icône des mélodies (P) soit mise en surbrillance.
- Appuyez sur la touche de navigation haut (7) ou bas (8) pour sélectionner l'une des 2 options de bruit blanc, l'une des 6 mélodies disponibles, ou la lecture en boucle ;
- Une fois la mélodie sélectionnée, appuyez sur le bouton de confirmation (9). Si vous souhaitez arrêter la lecture, suivez les étapes mentionnées ci-dessus et appuyez sur le bouton de confirmation (9) sur le mot OFF.
- Appuyez sur le bouton menu (5) pour revenir à l'écran principal.
- Sur l'écran LCD (11), l'icône des mélodies (F) sera affichée. Notez que les réglages des mélodies ne seront effectués que pour la caméra actuellement visualisée.

**Remarque 1 : La fonction de lecture en boucle des mélodies lit toutes les mélodies et bruits blancs de manière cyclique.**

**Remarque 2 : Si vous avez deux caméras connectées, vous pouvez choisir une mélodie différente pour chaque caméra, si vous le souhaitez. Il vous suffit de sélectionner une caméra et de suivre**



les étapes ci-dessus, puis de répéter le processus pour l' autre caméra.

**Remarque 3 :** Si vous souhaitez activer ou désactiver directement la mélodie ou le bruit blanc sans passer par le menu principal, vous pouvez appuyer sur le bouton d'accès direct aux mélodies (3). La mélodie ou le bruit blanc suivant sera diffusé. Si vous souhaitez écouter en boucle toutes les mélodies et bruits blancs, appuyez sur le bouton d'accès direct aux mélodies (3) pendant 2 secondes.

**Remarque 4 :** Pendant que les mélodies ou le bruit blanc sont diffusés, l'icône des mélodies ainsi que le numéro de la mélodie en cours (F) apparaîtra en haut de l'écran du moniteur (11).

## 5.2.11.6. MENU DES RÉGLAGES

### 5.2.11.6.1. RÉGLAGE DE L'HEURE

Pour régler l'heure, suivez les étapes ci-dessous :

1. Appuyez sur le bouton menu (2) pour faire apparaître le menu.
2. Appuyez sur la touche de navigation droite (6) ou gauche (5) jusqu'à ce que l'icône de l'heure (Q) soit mise en surbrillance.
3. Appuyez sur le bouton de confirmation (9) pour sélectionner l'élément à régler : l'heure, les minutes ou les secondes.
4. Appuyez sur la touche de navigation haut (7) pour augmenter la valeur ou sur la touche bas (8) pour la diminuer ;
5. Une fois les valeurs ajustées, appuyez sur le bouton menu (2) pour confirmer.

**Pour quitter la fonction, procédez comme suit :**

1. Appuyez sur le bouton menu (2) deux fois.
2. Ne touchez pas le moniteur pendant 10 secondes.

**Remarque 1 :** En haut de l'écran LCD (11), vous pourrez consulter l'heure (M).

### 5.2.11.6.2. RÉGLAGES D'USINE

Si le moniteur se bloque complètement, vous pouvez appuyer sur le bouton de réinitialisation (16) situé à l'arrière du moniteur. Cela réinitialisera tous les réglages d'usine, mais les caméras liées ne seront pas supprimées.

## 6. MONTAGE MURAL

Vous pouvez installer le babyphone sur un mur ou une surface similaire en utilisant le support mural (XI) avec les deux vis et chevilles fournis. Tout d'abord, déterminez l'emplacement souhaité et percez deux trous dans le mur. Introduisez les chevilles dans les trous et vissez les vis en place. Ensuite, placez le support de la caméra (XI) sur les vis et fixez-le fermement. Assurez-vous que la caméra est bien fixée et correctement orientée pour une couverture optimale.

## 7. MAINTENANCE

- Nettoyez les surfaces de la caméra et du moniteur avec un chiffon doux ne laissant pas de peluches.
- Si les unités sont sales, utilisez un chiffon légèrement humide pour nettoyer les surfaces, en veillant à éviter l'entrée d'eau par les ouvertures.
- Ne jamais utiliser de produits de nettoyage ou de solvants.
- Ne pas exposer le produit à des températures élevées, à l'humidité ou à une lumière solaire intense, et ne pas le mouiller.

## 8. IDENTIFICATION ET RÉOLUTION DES PROBLÈMES

PROBLÈME	CAUSE POSSIBLE	SOLUTION
Pas de réception sur le moniteur.	Le moniteur est éteint.	Appuyez et maintenez le bouton d'alimentation (1) pendant 3 secondes.
	Moniteur : L'adaptateur secteur n'est pas branché.	Vérifiez que le câble est correctement connecté à la source d'alimentation. Assurez-vous d'utiliser un adaptateur secteur approprié. Branchez l'adaptateur secteur.

PROBLÈME	CAUSE POSSIBLE	SOLUTION
Pas de réception sur le moniteur.	Caméra : L'adaptateur secteur n'est pas branché.	Vérifiez que le câble est correctement connecté à la source d'alimentation. Assurez-vous d'utiliser un adaptateur secteur approprié. Branchez l'adaptateur secteur.
	Le moniteur est hors de portée.	Déployez l'antenne du moniteur (14), et si cela ne fonctionne pas, rapprochez le moniteur de la caméra.
	La connexion entre le moniteur et une caméra déjà appairée est perdue.	Déployez l'antenne (14), et si la connexion est toujours perdue, rapprochez le moniteur de la caméra et appairez de nouveau la caméra avec le moniteur. Consultez la section 5.2.11.1.1.
	Une caméra incorrecte a été sélectionnée.	Changez le numéro de la caméra que vous visualisez. Consultez la section 5.2.11.1.3.
Impossible de charger la batterie du moniteur.	L'adaptateur AC/DC n'est pas branché.	Branchez l'adaptateur secteur.
Les images sont uniquement en noir et blanc.	Vérifiez si la caméra est en mode vision nocturne/infrarouge.	Pour voir des images en couleur, augmentez le niveau de lumière dans la zone où se trouve la caméra et assurez-vous que rien ne bloque le capteur de lumière de la caméra (II).
La caméra ne s'allume pas.	Caméra : L'adaptateur secteur n'est pas branché.	Vérifiez que le câble est correctement connecté à la source d'alimentation. Assurez-vous d'utiliser un adaptateur secteur approprié. Branchez l'adaptateur secteur.
La caméra ne transmet pas.	Caméra : L'adaptateur secteur n'est pas branché.	Vérifiez que le câble est correctement connecté à la source d'alimentation. Assurez-vous d'utiliser un adaptateur secteur approprié. Branchez l'adaptateur secteur.
	Le mode VOX ou le mode économie d'énergie est activé.	Pour voir la zone surveillée en continu, désactivez le mode VOX (section 5.2.11.2) ou le mode économie d'énergie sur le moniteur (section 5.2.9).
Impossible d'entendre le bébé sur le moniteur.	Le volume de l'unité parentale est trop bas.	Réglez le volume au niveau le plus élevé. Consultez la section 5.2.2.

PROBLÈME	CAUSE POSSIBLE	SOLUTION
Impossible d'entendre les mélodies.	Il est possible que quelque chose bloque le haut-parleur (VIII) de la caméra.	Vérifiez que rien ne bloque le haut-parleur (VIII) de la caméra.
Interférences ou réception insatisfaisante.	D'autres appareils électroniques pourraient interférer avec le signal.	Éloignez ces appareils de l'équipement.
	La caméra et le moniteur pourraient être trop éloignés l'un de l'autre.	Déployez l'antenne du moniteur (14), et si cela ne fonctionne pas, rapprochez le moniteur de la caméra.
	Le niveau de charge de la batterie du moniteur pourrait être trop bas.	Branchez l'adaptateur secteur à une source d'alimentation.
	La caméra ou le moniteur pourraient être trop proches de nombreux objets métalliques.	Éloignez ces objets de l'équipement.
Si l'unité bébé a perdu la connexion avec le moniteur.	La caméra et le moniteur pourraient être trop éloignés l'un de l'autre.	Déployez l'antenne (14) du moniteur, et si cela ne fonctionne pas, rapprochez le moniteur de la caméra.
	Perte temporaire de connexion entre les deux unités.	Réinitialisez les unités en les déconnectant de l'alimentation électrique. Attendez environ 15 secondes avant de les reconnecter. Attendez une minute pour que l'unité bébé et l'unité parentale se synchronisent.
	Connexion entre les deux unités perdue.	Apparez à nouveau la caméra et le moniteur. Consultez la section 5.2.11.1.1.

## 9. SPÉCIFICATIONS TECHNIQUES

- **Fréquence** : 2.4 GHz FHSS
- **Portée opérationnelle** : jusqu'à 300 m en conditions optimales et en espace ouvert.
- **Nombre de canaux configurables** : 2
- **Alimentation (unité parentale) Entrée** : 100-240 V CA - 50/60 Hz
- **Alimentation (unité parentale) Sortie** : 5 V / 1500 mA
- **Batterie rechargeable du moniteur** : 1xLi-Ion 3,7V 3000mAh
- **Alimentation (unité bébé) Entrée** : 100-240 V CA - 50/60 Hz

- **Alimentation (unité bébé) Sortie :** 5 V / 1500 mA
- **Puissance de transmission :**
  - Moyenne : 19,5 dB
  - Maximale : 21 dB
- **Autonomie avec la batterie complètement chargée (unité parentale) :** Environ 8 heures
- **Taille de l'écran LCD :** 5"
- **Résolution du moniteur :** 480x854
- **Résolution de la caméra :** 1280x720P
- **Plage de température de fonctionnement :** 0~40°
- **Plage d'humidité relative de fonctionnement :** 30%~70%

La puissance fournie par le chargeur doit être comprise entre un minimum de 7,5 watts requis par l'équipement radioélectrique et un maximum de 25 watts afin d'atteindre la vitesse de charge maximale.



### 10. INFORMATIONS SUR L'ÉLIMINATION DES PILES ET DU PRODUIT

- Il est nécessaire d'éliminer le produit de manière responsable.
- Ne jetez pas les produits portant le symbole du conteneur de poubelle barré avec les autres déchets ménagers.
- Une fois la fin de vie du produit atteinte, celui-ci doit être éliminé en le déposant dans un centre de collecte et de traitement désigné par les autorités locales. Vous pouvez également contacter le point de vente où vous avez acquis le produit.

**Par la présente, Miniland S. A. déclare que le "89627 digimonitor 5" HD est conforme aux exigences essentielles et à toutes autres dispositions applicables ou exigées de la Directive 2002/2380.**



**INHALT**

1. EINLEITUNG
2. INHALT
3. SICHERHEITSANWEISUNGEN
4. PRODUKTFEATURES UND -FUNKTIONEN
5. ANWENDUNGSANWEISUNGEN
6. WANDMONTAGE
7. WARTUNG
8. IDENTIFIKATION UND BEHEBUNG VON PROBLEMEN
9. TECHNISCHE SPEZIFIKATIONEN
10. INFORMATIONEN ZUR ENTSORGUNG VON BATTERIEN UND PRODUKT

**1. EINLEITUNG**

Wir gratulieren Ihnen zum Kauf dieses kabellosen Farb-Babyphones mit hoher Auflösung, das die fortschrittlichste Technologie integriert. Wir sind sicher, dass Sie mit der Qualität und den Eigenschaften dieses Produkts vollständig zufrieden sein werden, auch wenn wir Ihnen empfehlen, diese Anleitung sorgfältig zu lesen, um die besten Ergebnisse aus Ihrem Kauf zu erzielen.

Dieses Babyphone ermöglicht die drahtlose Übertragung von Audio-/Video-Signalen zum Empfang auf dem Farbmonitor. Während der Übertragung im Nachtsichtmodus erfolgt die Empfang auf Schwarz-Weiß, was für viele Situationen, wie z. B. die Überwachung von Babys, Kleinkindern oder älteren Menschen, perfekt ist.

**Hinweis 1: Die in diesem Benutzerhandbuch beschriebenen Funktionen können ohne vorherige Ankündigung geändert werden.**

**2. INHALT**

- 1 Kamera (Baby-Einheit)
- 1 Monitor (Elterneinheit)
- 2 USB-Kabel / USB Typ C zum Laden
- 2 Schrauben und zwei Dübel zur Wandmontage
- 1 Benutzerhandbuch und Garantie

**Falls eines der oben genannten Elemente fehlt, wenden Sie sich bitte an Ihren Händler**

**3. SICHERHEITSANWEISUNGEN**

Bitte lesen Sie dieses Handbuch sorgfältig durch, bevor Sie Ihr Babyphone zum ersten

Mal verwenden, und bewahren Sie es für zukünftige Referenz auf.

**3.1. ALLGEMEINE SICHERHEITSANWEISUNGEN**

Beim Umgang mit elektrischen Geräten sind immer einige grundlegende Sicherheitsvorkehrungen zu beachten:

1. Es ist erforderlich, besondere Vorsicht walten zu lassen, wenn Kinder oder ältere Menschen ein Produkt verwenden oder sich in der Nähe des Produkts aufhalten. Halten Sie das Gerät außerhalb der Reichweite von Kindern, wenn es nicht verwendet wird.
2. Dieses Produkt darf nicht als einziges Überwachungsgerät verwendet werden und ersetzt keinesfalls die verantwortungsvolle Aufsicht von Kindern, Erwachsenen oder Eigentum durch Erwachsene.
3. Verwenden Sie das Babyphone nur mit Netzteilen, die mindestens 7,5 Watt für das Funkgerät erfordern und maximal 25 Watt, um die maximale Ladegeschwindigkeit zu erreichen.
4. Dieses Produkt enthält kleine Teile. Seien Sie beim Auspacken und Zusammenbauen des Produkts vorsichtig.
5. Lassen Sie Kinder nicht mit Verpackungsmaterialien wie Plastiktüten spielen. Seien Sie beim Auspacken und Zusammenbauen des Produkts vorsichtig.
6. Verwenden Sie das Gerät nicht, wenn das Kabel oder der Stecker beschädigt sind. Wenn Ihr Babyphone nicht richtig funktioniert oder Schäden aufweist, wenden Sie sich an das autorisierte Miniland-Servicezentrum zur Inspektion und Reparatur, um mögliche Risiken zu vermeiden.
7. Versuchen Sie nicht, elektrische oder mechanische Funktionen des Geräts zu reparieren oder anzupassen, da dies die Garantie ungültig machen würde.
8. Überprüfen Sie die Spannung in Ihrem Haushalt, um sicherzustellen, dass sie der in den Spezifikationen angegebenen Gerätespannung entspricht.
9. Wenn Sie das Babyphone über einen längeren Zeitraum nicht verwenden, ziehen Sie immer den Netzadapter aus der

Steckdose. Um das Gerät vom Stromnetz zu trennen, halten Sie den Transformator fest und ziehen Sie den Stecker aus der Steckdose. Ziehen Sie niemals direkt am Kabel.

10. Dieses Produkt ist ausschließlich für den Innenbereich vorgesehen. Das Gerät darf nicht Regen, Feuchtigkeit oder Spritzern von Flüssigkeiten ausgesetzt werden. Stellen Sie niemals ein Flüssigkeitsbehältnis, wie ein Glas oder eine Vase, auf oder neben Ihr Babyphone. Das Babyphone darf nicht in der Nähe von Wasser verwendet werden.
11. Entfernen Sie vor der ersten Verwendung des Babyphones alle Schutzfolien von Monitor und Kamera.

### VORSICHT

- Dieses Babyphone ist darauf ausgelegt, den Eltern Ruhe zu verschaffen, wenn sie sich nicht im gleichen Raum wie das Baby aufhalten können. Dieses Produkt darf nicht die verantwortungsvolle Aufsicht eines Erwachsenen ersetzen. Es ist notwendig, dass einer der Elternteile in der Nähe des Monitors bleibt, während er verwendet wird. Das Babyphone ist kein medizinisches Gerät und sollte nicht für das Wohl des Babys verantwortlich gemacht werden. Es ist wichtig, regelmäßig das Zimmer des Babys aufzusuchen, um sicherzustellen, dass alles in Ordnung ist.
- Verwenden Sie dieses Babyphone niemals in Situationen, in denen das Leben oder die Gesundheit des Babys oder anderer Personen oder die Integrität eines Gebäudes von seiner Funktion abhängen. Der Hersteller übernimmt keine Verantwortung oder Ansprüche für Tod, Personenschäden oder Sachschäden, die durch Fehlfunktionen oder unsachgemäßen Gebrauch des Produkts entstehen.
- Unsachgemäße Nutzung dieses drahtlosen Babyphones kann zu rechtlichen Schritten führen.
- Verwenden Sie dieses Produkt verantwortungsbewusst.

**WICHTIG: Bitte beachten Sie, dass jegliche Änderungen oder Modifikationen des**

**Geräts, die nicht durch den Miniland-Service durchgeführt werden, nicht durch die Produktgarantie abgedeckt sind.**

### 3.2. HINWEISE ZU FUNKSTÖRUNGEN

Dieses Gerät wurde getestet und erfüllt die Anforderungen der RED-Richtlinie 2014/53/EU sowie der Änderungsverordnung 2022/2380 zur Harmonisierung der Gesetzgebungen der Mitgliedstaaten über die Vermarktung von Funkgeräten. Diese Anforderungen sollen einen angemessenen Schutz gegen schädliche Interferenzen in einer Wohnumgebung bieten. Wenn die Einheit nicht gemäß den Anweisungen installiert und verwendet wird, kann sie schädliche Interferenzen in der Funkkommunikation verursachen.

Es ist jedoch wichtig zu beachten, dass es nicht möglich ist, Interferenzen in einer bestimmten Installation vollständig auszuschließen. Wenn das Babyphone Interferenzen bei der Radio- oder Fernsehempfang verursacht, wird dem Benutzer empfohlen, die Störungen wie folgt zu beheben: · Ändern Sie die Ausrichtung oder Position des Empfängers. · Vergrößern Sie den Abstand zwischen dem betreffenden Gerät und dem Babyphone. · Stecken Sie das Gerät in eine andere Steckdose als die für den Empfänger verwendete. · Synchronisieren Sie den Monitor und die Kamera erneut. · Wenden Sie sich an den Kundenservice von Miniland S.A.

Um die Einhaltung der RED-Richtlinie 2014/53/EU und der Änderungsverordnung 2022/2380 zur Harmonisierung der Gesetzgebungen der Mitgliedstaaten über die Vermarktung von Funkgeräten sicherzustellen, ist dieses Gerät mit speziellen abgeschirmten Kabeln ausgestattet. Der Betrieb mit nicht genehmigten Geräten oder nicht abgeschirmten Kabeln kann Interferenzen bei der Radio- oder Fernsehempfang verursachen.

Änderungen oder Modifikationen am Gerät, die durch nicht autorisiertes Personal außerhalb des Miniland-Service durchgeführt werden, sind nicht durch die Produktgarantie abgedeckt.

### 3.3. AUSWAHL EINES PASSENDEN ORTES

- Stellen Sie das elektronische Gerät an einem Ort auf, der für Kinder unerreichbar ist, um mögliche Unfälle zu vermeiden.
- Platzieren Sie die Baby-Einheit weit entfernt von Fernsehern, Repeatern und Radios. Intensive Funksignale von diesen Geräten können Rauschen oder sogar Geräusche und Bilder auf dem Monitor verursachen. Wenn dies geschieht, verlagern Sie die Kamera an einen anderen Ort.
- Kinder könnten sich in den Kabeln verheddern. Die Baby-Einheit sollte in einem Abstand von etwa 1 bis 1,5 Metern vom Kinderbett des Babys aufgestellt werden. Stellen Sie die Baby-Einheit niemals im Inneren des Kinderbettes, Bettes oder Laufstalls auf. Stellen Sie sicher, dass die Einheit, die Kabel und das Netzteil außerhalb der Reichweite des Babys und anderer Kleinkinder sind.
- Platzieren Sie das Babyphone an einem Ort, an dem die Luft frei zirkulieren kann. Stellen Sie es nicht auf weiche Bettdecken oder Decken oder in die Ecken von Schränken, Regalen usw.
- Stellen Sie das Babyphone von Wärmequellen wie Heizkörpern, Kaminen, Herden und direkter Sonneneinstrahlung fern.
- Dieser Monitor kann mit der an der Rückseite des Monitors befindlichen Tischhalterung (15) auf einem Tisch platziert werden. Wenn Sie ihn nicht verwenden, klappen Sie ihn einfach vollständig zusammen.

## 4. PRODUKTFEATURES UND -FUNKTIONEN

### 4.1. FUNKTIONEN UND STEUERUNG DES MONITORS

#### MONITOR (Abbildung 1)

1. Ein-/Ausschalter
2. Menütaste
3. Direktzugriffstaste auf Melodien
4. Taste zum Sprechen mit dem Baby
5. Navigationstaste nach links/ Lautstärke reduzieren
6. Navigationstaste nach rechts/ Lautstärke erhöhen
7. Navigationstaste nach oben/ Helligkeit erhöhen

8. Navigationstaste nach unten/ Helligkeit reduzieren
9. Bestätigungstaste
10. Mikrofon
11. LCD-Display
12. Lautstärke-LEDs
13. Lautsprecher
14. Antenne
15. Klappbarer Ständer
16. Reset-Knopf
17. USB-C-Stromanschluss
18. Lade-LED

#### DISPLAY (Abbildung 3)

- A. Signalstärke
- B. Ausgewählte Kamera
- C. Scan-Modus/ Anzahl der angezeigten Kameras
- D. Aufnahmealarm
- E. Zoom
- F. Melodien
- G. Monitorlautstärke
- H. Anzeige für aktives Sprechen mit dem Baby
- I. Nachtsicht
- J. VOX-Modus
- K. Temperatur
- L. Begleitlicht
- M. Uhrzeit
- N. Batteriestatus-/ Ladeanzeige des Monitors

#### FUNKTIONEN DES MONITORS

- O. Aufnahmealarm
- P. Melodien
- Q. Uhrzeit
- R. Temperaturwarnung
- S. Kopplung/ Auswahl und Löschung von Kameras
- S1. Alternative Kameradarstellung
- S2. Kamera löschen
- S3. Kamera hinzufügen
- T. VOX-Modus
- U. Zoom
- V. Monitorhelligkeit
- W. Monitorlautstärke

### 4.2. FUNKTIONEN UND STEUERUNG DER KAMERA (Abbildung 2)

- I. Kameralinse
- II. Lichtsensor
- III. Infrarot-LEDs für Nachtsicht

- IV. LED-Anzeige
- V. Mikrofon
- VI. Begleitleicht
- VII. Antenne
- VIII. Lautsprecher
- IX. USB-C-Stromanschluss
- X. Temperatursensor
- XI. Wandhalterung
- XII. Kopplungstaste

## 5. ANWENDUNGSANWEISUNGEN

### 5.1. VOR GEBRAUCH

#### 5.1.1. STROMVERSORGUNG UND BATTERIENUTZUNG DER ELTERNEINHEIT

Der Monitor oder die Elterneinheit ist für die Nutzung mit der Batterie oder dem mitgelieferten USB-C-Netzkabel ausgelegt.

Ihr Babyphone wird mit einem wiederaufladbaren 3,7 V – 3.000 mAh Lithium-Ionen-Akku für den Monitor geliefert.

Standardmäßig wird das Symbol für niedrigen Batteriestand rot (N) angezeigt und der Monitor gibt fünfmal hintereinander einen Warnton aus, wenn der Batteriestand zu niedrig ist. Außerdem wird das Symbol für niedrigen Batteriestand des Monitors (N) in Rot auf dem LCD-Bildschirm (11) und die Meldung "LOW BATTERY" in der Mitte des LCD-Bildschirms (11) angezeigt, bis sich der Monitor ausschaltet.

#### Um den Monitor aufzuladen:

1. Schließen Sie das Netzkabel an den USB-C-Anschluss (17) an. Verwenden Sie aus Sicherheitsgründen nur Adapter mit mindestens 7,5 Watt, die für Funkgeräte erforderlich sind, und maximal 25 Watt, um die maximale Ladegeschwindigkeit zu erreichen.
2. Stecken Sie den Adapter in das Stromnetz. Das vollständige Aufladen des Akkus dauert weniger als fünf Stunden.

#### Während des Ladevorgangs:

3. Während des Ladevorgangs leuchtet die Lade-LED (18) am Monitor rot. Und wenn die Einheit eingeschaltet ist, zeigt das Batteriesymbol (N) auf dem LCD-Bildschirm (11) an, dass der Akku geladen wird.

4. Wenn der Akku vollständig geladen ist, erlischt die Lade-LED (18).

### 5.1.2. STROMVERSORGUNG DER BABYEINHEIT

Die Kamera oder die Babyeinheit dieses Babyphones ist für die Nutzung mit dem mitgelieferten USB-C-Kabel ausgelegt. Verwenden Sie aus Sicherheitsgründen nur Adapter mit mindestens 7,5 Watt, die für Funkgeräte erforderlich sind, und maximal 25 Watt, um die maximale Ladegeschwindigkeit zu erreichen.

**Warnung: Erstickungsgefahr – Halten Sie das Kabel außerhalb der Reichweite des Babys. Platzieren Sie NIEMALS eine Kamera mit Kabeln weniger als einen Meter von der Krippe entfernt. Verwenden Sie niemals Verlängerungskabel mit den Netzadaptern. Verwenden Sie nur Adapter mit den im Benutzerhandbuch angegebenen technischen Spezifikationen.**

### 5.2. BETRIEB

#### 5.2.1. EIN- /AUSSCHALTEN DER EINHEIT

##### 5.2.1.1. MONITOR

Drücken und halten Sie die Einschalttaste (1) mindestens drei Sekunden lang gedrückt, um den Monitor einzuschalten. Wenn der Monitor eingeschaltet ist, wird das Begrüßungsbild auf dem LCD-Bildschirm (11) angezeigt.

Um den Monitor auszuschalten, drücken und halten Sie die Einschalttaste (1) erneut mindestens drei Sekunden lang.

Wenn der Monitor aus irgendeinem Grund blockiert ist, drücken und halten Sie die Einschalttaste (1), bis sich die Einheit ausschaltet, um sie zurückzusetzen.

**Hinweis 1: Wenn der Monitor nicht genügend Akku hat, schließen Sie das USB-C-Netzkabel an den Adapter und die USB-C-Buchse (17) und eine Stromquelle an, um den Monitor einzuschalten.**

##### 5.2.1.2. KAMERA

Um die Kamera ein- oder auszuschalten, schließen Sie das USB-C-Netzkabel an die



USB-C-Buchse (IX) und den Adapter sowie eine Stromquelle an.

Wenn Sie die Kamera an das Stromnetz anschließen, leuchtet die LED-Anzeige (IV) automatisch rot (im Nachtmodus ist diese LED-Anzeige (IV) ausgeschaltet), sodass Sie die Bilder und Geräusche, die im Zimmer Ihres Babys aufgenommen wurden, über den Monitor sehen und hören können.

### 5.2.2. LAUTSTÄRKE DES MONITORS

Drücken Sie die Navigationstaste rechts (6) oder links (5), um die Lautstärkebalken (W) anzuzeigen. Drücken Sie dann die Navigationstaste rechts (6) oder links (5), um den gewünschten Lautstärkepegel von 0 (stumm) bis 6 (sehr laut) auszuwählen.

Wenn Sie die Funktion beenden möchten, können Sie dies folgendermaßen tun:

1. Drücken Sie die Menütaste (2) oder die Bestätigungstaste (9).
2. Berühren Sie den Monitor 10 Sekunden lang nicht.

**Hinweis 1: Das Lautstärkesymbol (G) wird oben auf dem LCD-Bildschirm (11) angezeigt.**

**Hinweis 2: Achten Sie darauf, den Lautsprecher (13) des Monitors nicht zu verdecken, damit Sie richtig hören können.**

**Hinweis 3: Dieses Babyphone verfügt über LED-Leuchten (12) an der Oberseite des Monitors, die Sie über den Geräuschpegel im Kinderzimmer informieren. Die Farben der Anzeigen sind wie folgt:**

- Grün: Wenig Lärm
- Orange: Mittlerer Lärm
- Rot: Viel Lärm

**Diese Anzeigen leuchten je nach erkanntem Geräuschpegel im Kinderzimmer auf.**

### 5.2.3. HELLIGKEIT DES MONITORS

Drücken Sie die Navigationstaste nach oben (7) oder nach unten (8), um die Helligkeitsbalken (V) anzuzeigen. Drücken Sie dann die Navigationstaste nach oben (7) oder nach unten (8), um den gewünschten

Helligkeitspegel von 0 (niedrig) bis 6 (hoch) auszuwählen.

Wenn Sie die Funktion beenden möchten, können Sie dies folgendermaßen tun:

1. Drücken Sie die Menütaste (2) oder die Bestätigungstaste (9).
1. Berühren Sie den Monitor 10 Sekunden lang nicht.

### 5.2.4. AUSRICHTUNG DER KAMERA

Diese Kamera kann vom Monitor aus ausgerichtet werden. Drücken Sie dazu die Bestätigungstaste (9) und dann die Navigationstaste nach links (5), rechts (6), oben (7) oder unten (8), bis Sie den gewünschten Blickwinkel gefunden haben. Versuchen Sie nicht, die Kamera oder das Objektiv manuell zu bewegen.

Die Kamera hat eine seitliche Sicht von 336° und eine vertikale Sicht von 65°. Es ist wichtig, den Motor nicht zu erzwingen, wenn Sie das Maximum an Sicht in eine Richtung erreichen.

### 5.2.5. MIT DEM BABY SPRECHEN

Sie können mit Ihrem Baby von der Elterneinheit aus sprechen (z. B. um es zu beruhigen und ihm zu zeigen, dass Sie kommen) oder mit Ihrem Partner (wenn er oder sie sich im Kinderzimmer befindet).

Drücken Sie die Taste, um mit dem Baby zu sprechen (4), halten Sie sie gedrückt und sprechen Sie vor dem Monitor. Während diese Funktion genutzt wird, erscheint ein Mikrofonsymbol (H) oben auf dem LCD-Bildschirm (11). Lassen Sie die Taste los, wenn Sie mit dem Sprechen fertig sind, um den Ton aus dem Kinderzimmer wieder zu hören.

Beachten Sie, dass Sie Ihr Baby nicht hören können, während Sie mit ihm sprechen; um es zu hören, müssen Sie die Taste loslassen, um mit dem Baby zu sprechen (4).

**Hinweis 1: Damit das Baby oder die Person im Kinderzimmer Sie klar und deutlich hören kann, achten Sie darauf, das Mikrofon (10) des Monitors nicht zu verdecken.**

### 5.2.6. DIGITALER ZOOM

Wenn Sie möchten, können Sie das angezeigte Bild mithilfe der Zoom-Funktion vergrößern.

1. Drücken Sie die Menütaste (2), um das Hauptmenü aufzurufen.
2. Drücken Sie die Navigationstaste links (5) oder rechts (6), bis das Zoom-Symbol (U) hervorgehoben wird.
3. Drücken Sie die Navigationstaste oben (7) oder unten (8), um den gewünschten Zoomfaktor auszuwählen. Die Optionen sind x1 (normale Ansicht), x2 (zweifache Vergrößerung) und x4 (vierfache Vergrößerung). Das Zoom-Symbol (E) wird oben auf dem LCD-Bildschirm (11) angezeigt. Um die Zoom-Funktion zu verlassen, drücken Sie die Menütaste (2) oder warten Sie 10 Sekunden, bis das Hauptmenü verschwindet.

### 5.2.7. INFRAROT-NACHTSICHT (AUTOMATISCH)

Die Infrarot-Nachtsichtfunktion ermöglicht es der Kamera, Bilder bei Dunkelheit oder schwachem Licht aufzunehmen. Im Infrarotmodus werden auf dem Monitor nur Schwarz-Weiß-Bilder angezeigt, und es sind nur Objekte zu sehen, die weniger als 2 Meter entfernt sind. Die Kamera wechselt automatisch in den Infrarotmodus, wenn das Licht für die normale Sicht nicht ausreicht. Wenn die Kamera im Infrarotmodus ist, wird das Nachtsicht-Symbol (I) auf dem LCD-Bildschirm (11) angezeigt.

**Hinweis 1: Der Lichtsensor (II) befindet sich oben auf der Kamera. Achten Sie darauf, den Sensor nicht mit einem Gegenstand zu verdecken, damit Ihre Kamera nicht in den Nachtmodus wechselt, wenn Licht im Raum vorhanden ist.**

**Hinweis 2: Im Nachtsichtmodus erscheint eine Leuchtanzeige (III) an der Vorderseite der Kamera, die anzeigt, dass der Nachtsichtmodus aktiviert ist.**

### 5.2.8. AUSSER REICHWEITE WARNUNG

Standardmäßig wird das Bild eingefroren und ein akustisches Signal aktiviert, wenn sich der Monitor in einem Abstand von der Kamera befindet, der die zulässige

Distanz überschreitet (siehe technische Spezifikationen). Die akustische Warnung besteht aus Signaltonmeldungen alle 10 Sekunden. Das Symbol für außer Reichweite (A) wird oben auf dem LCD-Bildschirm (11) angezeigt und die folgende Meldung erscheint in der Mitte des LCD-Bildschirms (11) , die anzeigt, dass die Kamera außer Reichweite ist.

**Hinweis 1: Wenn der Monitor stummgeschaltet ist, ertönt der akustische Alarm für außer Reichweite nicht.**

**Hinweis 2: Nähern Sie den Monitor der Kamera, um die Verbindung wiederherzustellen.**

**Hinweis 3: Um die Signalqualität zwischen Monitor und Kamera zu verbessern, ziehen Sie die Antenne (14) des Monitors heraus, indem Sie sie einfach anheben. Wenn Sie das Babyfon nicht verwenden, empfehlen wir, die Antenne zu senken, um zu vermeiden, dass sie hängen bleibt oder bricht.**

### 5.2.9. ENERGIESPARMODUS (STANDBY)

Mit dem Energiesparmodus können Sie die Einschalttaste (1) direkt drücken, um das LCD-Display (11) auszuschalten, um Energie zu sparen, während Sie weiterhin den Ton hören. Um das Bild wieder zu aktivieren, drücken Sie einfach erneut die Einschalttaste (1). **Hinweis 1: Wenn Sie die Bildschirm-Aus-Taste (1) drücken, während der VOX-Modus aktiviert ist, wird das LCD-Display (11) ausgeschaltet und der Sender wird weiterhin Audio übertragen, bis 30 Sekunden ohne Geräusche um die Kamera vergangen sind. Wenn jedoch innerhalb der ersten 30 Sekunden Geräusche um die Kamera erkannt werden, wird das LCD-Display (11) wieder übertragen.**

### 5.2.10. AKKUWARNUNG DES MONITORS

Standardmäßig, wenn der Akkustand Ihres Monitors niedrig ist, wird ein akustischer Alarm ausgelöst. Das Symbol für niedrigen Akkustand des Monitors (N) wird rot angezeigt und die Meldung LOW BATTERY erscheint in der Mitte des LCD-Bildschirms (11). Vom Alarm bis zum vollständigen Ausschalten des Monitors, wenn er nicht geladen wird, können

etwa 10 Minuten vergehen. Der Alarm ertönt 5 Mal hintereinander, aber das Symbol für niedrigen Akkustand des Monitors (N) in Rot und die Meldung LOW BATTERY bleiben in der Mitte des LCD-Bildschirms (11) angezeigt, bis sich der Monitor ausschaltet.

**Hinweis 1: Wenn der Monitor stummgeschaltet ist, ertönt der akustische Alarm für niedrigen Akkustand nicht.**

## 5.2.11. HAUPTMENÜ

Drücken Sie die Menütaste (2) am Monitor, um das Hauptmenü aufzurufen.

### 5.2.11.1. KAMERAMENÜ

**5.2.11.1.1. HINZUFÜGEN EINER KAMERA UND PAARUNG** Die Paarung zwischen Monitor und Kamera erfolgt in den folgenden Fällen:

- Wenn Sie eine zusätzliche Kamera hinzufügen möchten.
- Wenn der Monitor und die Kamera nicht gepaart sind.

Monitor und ursprüngliche Kamera verlassen das Werk mit auf Kanal 1 programmiert; sollte dies aus irgendeinem Grund nicht der Fall sein, können Sie die Geräte manuell wie folgt paaren:

1. Drücken Sie die Menütaste (2), um das Menü aufzurufen, und drücken Sie die Navigationstaste nach rechts (6) / nach links (5), bis das Symbol für Paarung/Auswahl und Löschen von Kameras (S) hervorgehoben ist.
2. Drücken Sie die Navigationstaste nach oben (7) / nach unten (8), bis das Symbol Kamera hinzufügen (S3) hervorgehoben ist, drücken Sie die Bestätigungstaste (9) und verwenden Sie die Navigationstasten nach oben (7) / nach unten (8), um die Kamera auszuwählen, die Sie hinzufügen möchten.
3. Drücken Sie die Bestätigungstaste (9), um nach einer Kameraeinheit zu suchen.
4. Wenn innerhalb von 30 Sekunden keine Kamera gepaart wird, wird der Pairing-Modus automatisch beendet. Um den Pairing-Modus vor Ablauf der 30 Sekunden zu verlassen, drücken Sie die Menütaste (2) für 3 Sekunden.

5. Drücken Sie die Pairing-Taste der Kamera (XII) für 5 Sekunden.
6. Nach der Paarung werden die Bilder der Kamera sofort auf dem LCD-Bildschirm (11) des Monitors angezeigt. Die Verbindung zwischen Monitor und einer bereits verbundenen Kamera kann aus verschiedenen Gründen verloren gehen. Wenn dies der Fall ist, wiederholen Sie den oben beschriebenen Prozess, um die Kamera erneut mit dem Monitor zu verbinden.

**Hinweis 1: Stellen Sie vor Beginn des Pairing-Vorgangs sicher, dass Kamera und Monitor nah beieinander stehen und dass die Kamera korrekt angeschlossen ist.**

**Hinweis 2: Jede Kamera kann nur mit einem Monitor gleichzeitig gepaart werden.**

**Hinweis 3: Falls aus irgendeinem Grund Kamera und Monitor die Fabrik ohne Paarung verlassen haben, müssen Sie die Paarung manuell vornehmen, indem Sie die Kamera auf Kanal 2 hinzufügen. Sie können die Kamera nicht erneut mit Kanal 1 paaren, bis Sie sie in einem anderen Kanal gepaart und die Kamera von Kanal 1 entfernt haben.**

### 5.2.11.1.2. ENTFERNEN EINER KAMERA

Um eine der verbundenen Kameras zu entfernen, führen Sie die folgenden Schritte aus:

1. Drücken Sie die Menütaste (2), um das Menü aufzurufen, und drücken Sie die Navigationstaste nach rechts (6) / nach links (5), bis das Symbol für Paarung/Auswahl und Löschen von Kameras (S) hervorgehoben ist.
2. Drücken Sie die Navigationstaste nach oben (7) / nach unten (8), bis das Symbol Kamera löschen (S2) hervorgehoben ist, drücken Sie die Bestätigungstaste (9) und verwenden Sie die Navigationstasten nach oben (7) / nach unten (8), um die Kamera auszuwählen, die Sie löschen möchten.
3. Drücken Sie erneut die Bestätigungstaste (9) und verwenden Sie die Navigationstasten nach oben (7) / nach unten (8), um die Operation abzubrechen oder zu bestätigen.

**Hinweis 1: Sie müssen einen Kanal löschen, bevor Sie ihn mit einer neuen Kameraeinheit paaren.**

## 5.2.11.1.3. KAMERA AUSWÄHLEN

Das Gerät ist so konzipiert, dass es die Beobachtung verschiedener Bereiche mit bis zu zwei Kameras ermöglicht. Um die Kamera auszuwählen, die Sie sehen möchten, führen Sie die folgenden Schritte aus:

1. Drücken Sie die Menütaste (2), um das Menü aufzurufen, und drücken Sie die Navigationstaste nach rechts (6) / nach links (5), bis das Symbol für Paarung/ Auswahl und Löschen von Kameras (S) hervorgehoben ist.
2. Drücken Sie die Navigationstaste nach oben (7) / nach unten (8), bis das Symbol für alternative Kameransicht (S1) hervorgehoben ist, und drücken Sie dann die Bestätigungstaste (9).
3. Drücken Sie die Navigationstaste nach oben (7) / nach unten (8), um die Kamera auszuwählen, die Sie sehen möchten (Kamera 1, Kamera 2).
4. Drücken Sie die Bestätigungstaste (9), um zur ausgewählten Kamera zu wechseln.

**Hinweis 1: Die zusätzliche Kamera, die mit diesem Babyphone kompatibel ist, ist die 89631 digitale Kamera 5" HD.**

## 5.2.11.1.4. SCAN-MODUS/ALTERNATIVANSICHT DER KAMERAS

Diese Funktion ermöglicht es Ihnen, die Kanäle der gepaarten Kameras nacheinander und zyklisch anzuzeigen, wobei die Bilder jeder Kamera 15 Sekunden lang angezeigt werden. Diese Funktion kann nur verwendet werden, wenn mehr als eine Kameraeinheit gepaart ist. Um in diesen Modus zu gelangen:

1. Drücken Sie die Menütaste (2), um das Menü aufzurufen, und drücken Sie die Navigationstaste nach rechts (6) / nach links (5), bis das Symbol für Paarung/ Auswahl und Löschen von Kameras (S) hervorgehoben ist.
2. Drücken Sie die Navigationstaste nach oben (7) / nach unten (8), bis das Symbol für alternative Kameransicht (S1) hervorgehoben ist, und drücken Sie dann die Bestätigungstaste (9).
3. Drücken Sie die Navigationstaste nach oben (7) / nach unten (8), um den Modus der alternativen Kameransicht (C) auszuwählen.

**Hinweis 1: Wenn eine der Kameras außerhalb der Reichweite ist, wird der Monitor Sie darauf hinweisen, dass die Kamera außerhalb der Reichweite ist, wie in Abschnitt 5.2.8 dieses Handbuchs beschrieben.**

**Hinweis 2: Wenn nur eine Kamera gepaart ist, zeigt der Monitor nur die gepaarte Kamera an.**

**Hinweis 3: Um den Scan-Modus zu deaktivieren, führen Sie die gleichen Schritte aus und wählen Sie eine der verfügbaren Optionen: Kamera 1 anzeigen oder Kamera 2 anzeigen.**

**Hinweis 4: Um herauszufinden, welche Kamera Sie anzeigen, überprüfen Sie das Symbol (C) in der oberen Leiste des LCD-Bildschirms (11). Dieses Symbol zeigt an, ob Sie Kamera 1 oder 2 anzeigen.**

## 5.2.11.1.5. ORIENTIERUNG DES KAMERAOBJEKTIVS

Dieses Babyphone bietet die Möglichkeit, das Bild der Kamera zu drehen. So können Sie die Kamera an beliebiger Stelle mit der Wandhalterung und der Basis platzieren und das Bild in der gewünschten Ausrichtung anzeigen. Führen Sie dazu die folgenden Schritte aus:

1. Drücken Sie die Menütaste (2), um das Menü aufzurufen, und drücken Sie die Navigationstaste nach rechts (6) / nach links (5), bis das Symbol für Paarung/ Auswahl und Löschen von Kameras (S) hervorgehoben ist.
2. Drücken Sie die Navigationstaste nach oben (7) / nach unten (8), bis das Symbol für alternative Kameransicht (S1) hervorgehoben ist, und drücken Sie dann die Bestätigungstaste (9).
3. Drücken Sie die Navigationstaste nach oben (7) / nach unten (8), bis das Symbol für Kameradrehung (↕) hervorgehoben ist, um die Ausrichtung der Kamera in die gewünschte Richtung zu drehen.

**Hinweis 1: Beachten Sie, dass im Scan-Modus die Ausrichtung des Bildes nur bei der Kamera geändert wird, die Sie im Moment der Bestätigung der Änderung der Ausrichtung ausgewählt haben.**

### 5.2.11.2. VOX-MODUS

Dieser Modus ermöglicht es Ihnen, die Geräuscherkennung Ihres Babyphones zu steuern.

Wenn Sie den VOX-Modus am Monitor aktivieren und es um die Kamera herum 30 Sekunden lang keinen Ton gibt, wird die Kamera die Übertragung einstellen. Der LCD-Bildschirm (11) des Monitors schaltet sich aus, wenn die Kamera nicht überträgt.

Sobald die Kamera ein Geräusch mit einer Intensität über dem eingestellten Sensibilitätslevel erkennt, beginnt sie erneut, ein Signal an den Monitor zu übertragen.

Um diese Funktion zu deaktivieren und das überwachte Gebiet kontinuierlich zu sehen, schalten Sie den VOX-Modus am Monitor aus.

- **VOX-Modus DEAKTIVIERT:** Die Kamera überträgt kontinuierlich, was Ihnen ermöglicht, Ihr Baby oder den Bereich, den Sie schützen möchten, kontinuierlich zu überwachen.
- **VOX-Modus AKTIVIERT:** Die Kamera überträgt nur, wenn ein Geräusch mit ausreichender Intensität, abhängig vom ausgewählten Niveau, um die Kamera herum erkannt wird.

So aktivieren Sie den VOX-Modus:

1. Drücken Sie die Menütaste (2), um das Menü aufzurufen.
2. Drücken Sie die Navigationstaste nach rechts (6) oder nach links (5), bis das VOX-Symbol (T) hervorgehoben ist.
3. Drücken Sie die Navigationstaste nach oben (7) oder nach unten (8), um die Empfindlichkeitseinstellung LOW, MID, HIGH oder OFF auszuwählen, um den Modus zu deaktivieren.
4. Stellen Sie die Sensibilität auf "LOW" ein, wenn Ihr Baby normalerweise ruhig schläft und nicht laut weint, auf "HIGH", wenn Ihr Baby Geräusche macht, während es schläft, oder auf "MID", wenn das Verhalten Ihres Babys keinem der beiden vorherigen Muster entspricht.
5. Drücken Sie die Bestätigungstaste (9), um den VOX-Modus zu aktivieren oder zu deaktivieren.

6. In der oberen Ecke des LCD-Bildschirms (11) wird das VOX-Symbol (J) angezeigt.

Um die Funktion zu beenden, gehen Sie wie folgt vor:

1. Drücken Sie die Menütaste (2).
2. Berühren Sie den Monitor 10 Sekunden lang nicht.

**Hinweis 1: Wenn Sie die Bildschirmausschaltungstaste (1) drücken, während der VOX-Modus aktiviert ist, wird der LCD-Bildschirm (11) ausgeschaltet und der Sender überträgt weiterhin Audio, bis 30 Sekunden ohne Geräusche um die Kamera vergangen sind. Wenn jedoch in den ersten 30 Sekunden Geräusche erkannt werden, wird der LCD-Bildschirm (11) die Übertragung wieder aufnehmen.**

**Hinweis 2: Um sicherzustellen, dass der VOX-MODUS ordnungsgemäß funktioniert, stellen Sie sicher, dass der Lautsprecher (VIII) der Kamera nicht abgedeckt ist.**

### 5.2.11.3. WARNUNGEN EINSTELLEN

#### 5.2.11.3.1. FÜTTERUNGSWARNUNG

Dieses Babyphone verfügt über zwei akustische Warnungen für die Fütterungen Ihres Babys.

So stellen Sie diese ein:

1. Drücken Sie die Menütaste (2), um das Menü aufzurufen.
2. Drücken Sie die Navigationstaste nach rechts (6) oder nach links (5), bis das Warnsymbol (O) hervorgehoben ist.
3. Drücken Sie die Navigationstaste nach oben (7) oder nach unten (8), um den Timer einzustellen oder die Warnung zu deaktivieren (OFF).
4. Drücken Sie die Bestätigungstaste (9), um den Timer zu aktivieren.
5. In der oberen Ecke des LCD-Bildschirms (11) wird das aktivierte Fütterungswarnsymbol (D) angezeigt.

Um die Funktion zu beenden, gehen Sie wie folgt vor:

1. Drücken Sie die Menütaste (2).
2. Berühren Sie den Monitor 10 Sekunden lang nicht.

**Hinweis 1:** Wenn der Timer für die Fütterungswarnung aktiv ist, wird das Warnsymbol (D) auf dem LCD-Bildschirm (11) angezeigt.

**Hinweis 2:** Wenn die Warnung ertönt, wird das Fütterungswarnsymbol (D) in der Mitte des LCD-Bildschirms (11) blinken. Drücken Sie eine beliebige Taste, um den akustischen Alarm auszuschalten. Wenn keine Reaktion erfolgt, ertönt der Alarm eine Minute lang und stoppt dann.

**Hinweis 3:** Wenn der Monitor auf lautlos steht, wird der akustische Alarm nicht hörbar sein und nur das Fütterungswarnsymbol (D) wird in der Mitte des LCD-Bildschirms (11) blinken.

**Hinweis 4:** Um die Warnung zu deaktivieren, wiederholen Sie den oben beschriebenen Prozess und wählen Sie OFF aus, damit das Warnsymbol (D) vom LCD-Bildschirm (11) verschwindet. Andernfalls wird die Warnung in den gewählten Intervallen (0,5h, 1h, 2h, 3h, 4h) ertönen.

### 5.2.11.3.2. TEMPERATURWARNUNG

Die Kamera dieses Babyphones ist mit einem Temperatursensor (X) ausgestattet. Um die akustische Temperaturwarnung am Monitor zu aktivieren, folgen Sie diesen Schritten:

1. Drücken Sie die Menütaste (2), um das Menü aufzurufen.
2. Drücken Sie die Navigationstaste nach rechts (6) oder nach links (5), bis das Temperaturwarnsymbol (R) hervorgehoben ist.

Jetzt können Sie eine der drei folgenden Optionen auswählen:

1. Änderung der Temperatureinheit:
  - a. Standardmäßig ist die Temperatureinheit in °C. Wenn Sie sie ändern möchten, drücken Sie die Taste nach oben (7) oder nach unten (8), um °C oder °F auszuwählen.
2. Wählen Sie die Temperatur, bei der die akustische Warnung ertönen soll:
  - a. Drücken Sie die Navigationstaste nach oben (7) oder nach unten (8), bis Sie diese Option erreicht haben .
  - b. Drücken Sie die Bestätigungstaste (9).
  - c. Mit den seitlichen Navigationstasten können Sie den oberen und unteren

Temperaturbereich auswählen. Sie können die untere Temperaturgrenze zwischen 0°C und 26°C (32°F und 78°F) und den oberen Bereich zwischen 28°C und 37°C (82°F und 98°F) einstellen.

3. Aktivierung und Deaktivierung der akustischen Temperaturwarnung:
  - a. Nachdem Sie den gewünschten Bereich ausgewählt haben, drücken Sie die Navigationstasten nach rechts (6) oder nach links (5), um die akustische Temperaturwarnung zu aktivieren oder zu deaktivieren.

**Hinweis 1:** Wenn der Monitor Ton hat, ertönt die Warnung, wenn die Temperatur außerhalb des gewünschten Bereichs liegt. Außerdem wird auf dem LCD-Bildschirm (11) das Temperatursymbol (K) rot oder blau angezeigt, um anzuzeigen, ob die Raumtemperatur über oder unter den festgelegten Grenzen liegt. Wenn die Warnung ertönt, drücken Sie eine beliebige Taste, um sie auszuschalten; sie ertönt erneut nach 30 Sekunden.

**Hinweis 2:** Wenn der Monitor auf lautlos steht, ist der akustische Alarm deaktiviert. Sie sehen jedoch in der oberen rechten Ecke des LCD-Bildschirms (11), dass die Temperatur (K) rot blinkt, wenn sie über den Grenzwerten liegt, oder blau, wenn sie darunter liegt. Außerdem wird ein Warnsymbol mit einem festen Thermometer in der Mitte des LCD-Bildschirms (11) angezeigt.

**Hinweis 3:** Es kann eine Abweichung von +2°C zwischen der auf dem Monitor angezeigten Temperatur und der tatsächlichen Raumtemperatur bestehen, in der sich die Kamera befindet.

### 5.2.11.4. NACHLEUCHE

Dieses Babyphone ist mit einer sanften, warmen Nachleuchte ausgestattet, um das Baby in der Nacht zu begleiten. Um sie ein- oder auszuschalten, halten Sie die Menütaste (2) 2 Sekunden lang gedrückt, bis das Licht angeht. Auf dem LCD-Bildschirm (11) wird das Symbol (L) angezeigt, das anzeigt, dass die Nachleuchte eingeschaltet ist.

### 5.2.11.5. MELODIEN UND WEISSRAUSCH

Die Babyeinheit kann eine sanfte Wiegenlied- oder Weißrauschfunktion wiedergeben, um Ihrem Baby beim Einschlafen zu helfen. Um diese Funktion zu aktivieren:

1. Drücken Sie die Menütaste (2), um das Menü aufzurufen.
2. Drücken Sie die Navigationstaste nach rechts (6) oder nach links (5), bis das Melodien-Symbol (P) hervorgehoben wird.
3. Drücken Sie die Navigationstaste nach oben (7) oder nach unten (8), um eines der 2 Weißrausche oder eine der 6 verfügbaren Melodien auszuwählen, oder um die Endlosschleifenwiedergabe auszuwählen.
4. Nachdem die Melodie ausgewählt wurde, drücken Sie die Bestätigungstaste (9). Um die Wiedergabe zu stoppen, wiederholen Sie die oben genannten Schritte und drücken Sie die Bestätigungstaste (9) auf das Wort OFF.
5. Drücken Sie die Menütaste (5), um zum Hauptbildschirm zurückzukehren.
6. Auf dem LCD-Bildschirm (11) wird das Melodien-Symbol (F) angezeigt. Beachten Sie, dass die Melodie-Einstellungen nur für die Kamera gelten, die gerade angezeigt wird.

**Hinweis 1:** Die Endlosschleifenwiedergabe von Melodien spielt alle Melodien und Weißrausche zyklisch ab.

**Hinweis 2:** Wenn Sie zwei Kameras verbunden haben, können Sie, falls gewünscht, in jeder Kamera eine andere Melodie auswählen. Wählen Sie einfach eine Kamera aus, folgen Sie den oben angegebenen Schritten und wiederholen Sie den Vorgang für die andere Kamera.

**Hinweis 3:** Wenn Sie direkt eine Melodie oder Weißrausch aktivieren oder deaktivieren möchten, ohne das Hauptmenü aufzurufen, drücken Sie die Direktzugriffstaste für Melodien (3). Die nächste Melodie oder Weißrausch wird abgespielt. Wenn Sie alle Melodien und Weißrausche in Schleife hören möchten, halten Sie die Direktzugriffstaste für Melodien (3) 2 Sekunden lang gedrückt.

**Hinweis 4:** Während die Melodien oder

Weißrausch wiedergegeben werden, wird oben auf dem Bildschirm des Monitors (11) das Melodien-Symbol zusammen mit der Nummer der gerade abgespielten Melodie (F) angezeigt.

### 5.2.11.6. EINSTELLUNGS-MENÜ

#### 5.2.11.6.1. ZEITEINSTELLUNG

Um die Uhrzeit einzustellen, folgen Sie bitte den folgenden Schritten:

1. Drücken Sie die Menütaste (2), um das Menü aufzurufen.
2. Drücken Sie die Navigationstaste nach rechts (6) oder nach links (5), bis das Uhr-Symbol (Q) hervorgehoben wird.
3. Drücken Sie die Bestätigungstaste (9), um das Element auszuwählen, das Sie anpassen möchten: die Stunden, Minuten oder Sekunden.
4. Drücken Sie die Navigationstaste nach oben (7), um den Wert zu erhöhen, oder die Taste nach unten (8), um ihn zu verringern.
5. Nachdem Sie die Werte angepasst haben, drücken Sie die Menütaste (2), um zu bestätigen. Um die Funktion zu verlassen, können Sie folgendes tun:
6. Drücken Sie die Menütaste (2) zweimal.
7. Berühren Sie das Display des Monitors 10 Sekunden lang nicht.

**Hinweis 1:** Oben auf dem LCD-Bildschirm (11) können Sie die Uhrzeit (M) einsehen.

#### 5.2.11.6.2. WERKSEINSTELLUNGEN

Falls der Monitor vollständig blockiert ist, können Sie die Reset-Taste (16) auf der Rückseite des Monitors drücken. Dies stellt alle Werkseinstellungen wieder her, löscht jedoch nicht die verbundenen Kameras.

### 6. WANDMONTAGE

Sie können das Babyphone an einer Wand oder ähnlichen Oberfläche mit der Wandhalterung (XI) zusammen mit den beiden mitgelieferten Schrauben und Dübel installieren. Bestimmen Sie zunächst den gewünschten Standort und bohren Sie zwei Löcher in die Wand. Setzen Sie die Dübel in die Löcher ein und schrauben Sie die Schrauben fest. Befestigen Sie anschließend die Kamerahalterung (XI) an den

Schrauben und sichern Sie sie fest. Stellen Sie sicher, dass die Kamera gut befestigt und richtig ausgerichtet ist, um eine optimale Abdeckung zu gewährleisten.

## 7. WARTUNG

- Reinigen Sie die Oberflächen der Kamera und des Monitors mit einem weichen, fusselfreien Tuch.
- Falls die Geräte verschmutzt sind, verwenden Sie ein leicht feuchtes Tuch zur

Reinigung der Oberflächen und achten Sie darauf, dass kein Wasser in die Öffnungen eindringt.

- Verwenden Sie niemals Reinigungsmittel oder Lösungsmittel.
- Setzen Sie das Produkt nicht hohen Temperaturen, Feuchtigkeit oder direkter Sonneneinstrahlung aus und lassen Sie es nicht nass werden.

## 8. IDENTIFIKATION UND BEHEBUNG VON PROBLEMEN

PROBLEM	MÖGLICHE URSACHE	LÖSUNG
Kein Empfang auf dem Monitor.	Der Monitor ist ausgeschaltet.	Drücken und halten Sie die Ein/Aus-Taste (1) 3 Sekunden lang.
	Monitor: Das Netzteil ist nicht angeschlossen.	Überprüfen Sie, ob das Kabel richtig mit der Stromquelle verbunden ist. Stellen Sie sicher, dass Sie ein geeignetes Netzteil verwenden. Schließen Sie das Netzteil an.
	Kamera: Das Netzteil ist nicht angeschlossen.	Überprüfen Sie, ob das Kabel richtig mit der Stromquelle verbunden ist. Stellen Sie sicher, dass Sie ein geeignetes Netzteil verwenden. Schließen Sie das Netzteil an.
	Der Monitor ist außerhalb der Reichweite.	Verlängern Sie die Antenne des Monitors (14), und wenn es weiterhin keine Verbindung gibt, bringen Sie den Monitor näher zur Kamera.
	Die Verbindung zwischen dem Monitor und einer bereits gepaarten Kamera ist verloren gegangen.	Verlängern Sie die Antenne (14), und wenn es weiterhin keine Verbindung gibt, bringen Sie den Monitor näher zur Kamera und koppeln Sie die Kamera erneut mit dem Monitor. Siehe Abschnitt 5.2.11.1.1.
	Eine falsche Kamera wurde ausgewählt.	Ändern Sie die Nummer der Kamera, die Sie ansehen. Siehe Abschnitt 5.2.11.1.3.
Der Monitor-Akku kann nicht aufgeladen werden.	Das AC/DC-Netzteil ist nicht angeschlossen.	Schließen Sie das Netzteil an.



PROBLEM	MÖGLICHE URSACHE	LÖSUNG
Es werden nur Schwarzweißbilder angezeigt.	Überprüfen Sie, ob die Kamera im Nachtsicht-/Infrarotmodus ist.	Um Farbbilder zu sehen, erhöhen Sie die Lichtstärke an dem Ort, an dem sich die Kamera befindet, und stellen Sie sicher, dass nichts den Lichtsensor der Kamera (II) blockiert.
Die Kamera schaltet sich nicht ein.	Kamera: Das Netzteil ist nicht angeschlossen.	Überprüfen Sie, ob das Kabel richtig mit der Stromquelle verbunden ist. Stellen Sie sicher, dass Sie ein geeignetes Netzteil verwenden. Schließen Sie das Netzteil an.
Die Kamera überträgt nicht.	Kamera: Das Netzteil ist nicht angeschlossen.	Überprüfen Sie, ob das Kabel richtig mit der Stromquelle verbunden ist. Stellen Sie sicher, dass Sie ein geeignetes Netzteil verwenden. Schließen Sie das Netzteil an.
	Der VOX-Modus oder der Energiesparmodus ist aktiviert.	Um den überwachten Bereich kontinuierlich zu sehen, deaktivieren Sie den VOX-Modus (Abschnitt 5.2.11.2) oder den Energiesparmodus am Monitor (Abschnitt 5.2.9).
Es ist nicht möglich, das Baby am Monitor zu hören.	Die Lautstärke der Eltern-Einheit ist zu niedrig eingestellt.	Stellen Sie die Lautstärke auf die höchste Stufe ein. Siehe Abschnitt 5.2.2.
Es ist nicht möglich, die Melodien zu hören.	Möglicherweise blockiert etwas den Lautsprecher (VIII) der Kamera.	Überprüfen Sie, ob nichts den Lautsprecher (VIII) der Kamera blockiert.
Störungen oder unzureichender Empfang.	Andere elektronische Geräte könnten das Signal stören.	Entfernen Sie diese Geräte vom Gerät.
	Die Kamera und der Monitor könnten zu weit voneinander entfernt sein.	Verlängern Sie die Antenne des Monitors (14), und wenn das Problem weiterhin besteht, bringen Sie den Monitor näher zur Kamera.
	Der Batterieladezustand des Monitors könnte zu niedrig sein.	Schließen Sie das Netzteil an eine Stromquelle an.

PROBLEM	MÖGLICHE URSACHE	LÖSUNG
Störungen oder unzureichender Empfang.	Die Kamera oder der Monitor könnten zu nah an vielen Metallobjekten sein.	Entfernen Sie diese Objekte vom Gerät.
Wenn die Baby-Einheit die Verbindung zum Monitor verloren hat.	Die Kamera und der Monitor könnten zu weit voneinander entfernt sein.	Verlängern Sie die Antenne (14) des Monitors, und wenn das Problem weiterhin besteht, bringen Sie den Monitor näher zur Kamera.
	Vorübergehender Verlust der Verbindung zwischen den beiden Einheiten.	Setzen Sie die Einheiten zurück, indem Sie sie von der Stromversorgung trennen. Warten Sie etwa 15 Sekunden, bevor Sie sie wieder anschließen. Warten Sie eine Minute, damit sich die Baby-Einheit und die Elterneinheit synchronisieren.
	Die Verbindung zwischen den beiden Einheiten ist verloren gegangen.	Koppeln Sie die Kamera und den Monitor erneut. Siehe Abschnitt 5.2.11.1.1.

## 9. TECHNISCHE SPEZIFIKATIONEN

- **Frequenz:** 2.4GHz FHSS
- **Betriebsreichweite:** bis zu 300 m unter optimalen Bedingungen und im Freien
- **Anzahl der konfigurierbaren Kanäle:** 2
- **Stromversorgung (Elterneinheit)**  
Eingang: 100-240 V AC - 50/60 Hz
- **Stromversorgung (Elterneinheit)**  
Ausgang: 5 V / 1500 mA
- **Wiederaufladbarer Monitor-Akku:** 1xLi-Ion 3,7V 3000mAh
- **Stromversorgung (Baby-Einheit)**  
Eingang: 100-240 V AC - 50/60 Hz
- **Stromversorgung (Baby-Einheit)**  
Ausgang: 5 V / 1500 mA
- **Übertragungsleistung:**
  - Mittel: 19,5 dB
  - Maximal: 21 dB

- **Betriebsdauer bei vollständig aufgeladenem Akku (Elterneinheit):** Ungefähr 8 Stunden
- **LCD-Bildschirmgröße:** 5"
- **Monitorauflösung:** 480x854
- **Kameraauflösung:** 1280x720P
- **Betriebstemperaturbereich:** 0-40°
- **Relativer Feuchtigkeitsbereich:** 30%-70%

Die vom Ladegerät bereitgestellte Leistung sollte zwischen mindestens 7.5 Watt, die vom Funkgerät benötigt werden, und maximal 25 Watt liegen, um die maximale Ladegeschwindigkeit zu erreichen.



## 10. INFORMATIONEN ZUR ENTSORGUNG VON BATTERIEN UND PRODUKT

- Es ist erforderlich, das Produkt verantwortungsvoll zu entsorgen.
- Entsorgen Sie Produkte nicht zusammen mit dem normalen Hausmüll, wenn sie das Symbol des durchgestrichenen Müllbehälters tragen.
- Nach dem Ende ihrer Lebensdauer müssen diese Produkte zur Entsorgung und Behandlung an eine von den lokalen Behörden benannte Sammelstelle gebracht werden. Sie können sich auch an den Händler wenden, bei dem Sie das Produkt gekauft haben.

Hiermit erklärt Miniland S. A., dass der „89627 digimonitor 5“ HD die wesentlichen Anforderungen und alle anderen anwendbaren oder erforderlichen Bestimmungen der Richtlinie 2022/2380 erfüllt.



## INDICE

1. INTRODUZIONE
2. CONTENUTO
3. ISTRUZIONI PER LA SICUREZZA
4. CARATTERISTICHE E FUNZIONI DEL PRODOTTO
5. ISTRUZIONI PER L'USO
6. INSTALLAZIONE A MURO
7. MANUTENZIONE
8. IDENTIFICAZIONE E RISOLUZIONE DEI PROBLEMI
9. SPECIFICHE TECNICHE
10. INFORMAZIONI SULLA RIMOZIONE DELLE BATTERIE E DEL PRODOTTO

### 1. INTRODUZIONE

Le facciamo i nostri complimenti per aver acquistato questo baby monitor wireless a colori con alta definizione, che incorpora la tecnologia più avanzata. Siamo sicuri che rimarrà completamente soddisfatto della qualità e delle caratteristiche di questo prodotto, sebbene le consigliamo di leggere attentamente queste istruzioni per ottenere i migliori risultati dal suo acquisto.

Questo baby monitor le consente di trasmettere segnali audio/video in modalità wireless per la ricezione sul monitor a colori. Durante la trasmissione in modalità visione notturna, la ricezione sarà in bianco e nero, il che è perfetto per molte situazioni, come ad esempio la sorveglianza di neonati, bambini piccoli o anziani.

**Nota 1: Le caratteristiche descritte in questo manuale utente sono soggette a modifiche senza preavviso.**

### 2. CONTENUTO

- 1 telecamera (unità del bambino)
- 1 monitor (unità parentale)
- 2 cavi USB / USB Tipo C per la ricarica
- 2 viti e due tasselli per il supporto a muro
- 1 manuale dell'utente e garanzia

**Se manca uno qualsiasi degli elementi sopra indicati, contatti il suo rivenditore.**

### 3. ISTRUZIONI PER LA SICUREZZA

Leggere attentamente questo manuale di istruzioni prima di utilizzare il baby monitor

per la prima volta e conservarlo per future consultazioni.

#### 3.1. ISTRUZIONI DI SICUREZZA GENERALI

Quando si utilizzano apparecchi elettrici, è necessario seguire alcune precauzioni di sicurezza fondamentali in ogni momento:

1. È necessario prestare particolare attenzione quando bambini o anziani utilizzano qualsiasi prodotto o quando il prodotto viene utilizzato nelle loro vicinanze. Tenere l'apparecchio fuori dalla portata dei bambini quando non è in uso.
2. Questo prodotto non deve essere utilizzato come unico mezzo di sorveglianza e non deve mai sostituire la supervisione responsabile di bambini, adulti o proprietà da parte di adulti.
3. Utilizzare il baby monitor solo con adattatori CA che richiedano una potenza minima di 7,5 watt per l'apparecchio radioelettrico e un massimo di 25 watt per raggiungere la massima velocità di ricarica.
4. Questo prodotto contiene parti di piccole dimensioni. Maneggiare con attenzione durante lo scarto e il montaggio del prodotto.
5. NON consentire ai bambini di giocare con i materiali di imballaggio, come sacchetti di plastica. Maneggiare con attenzione durante lo scarto e il montaggio del prodotto.
6. NON utilizzare l'apparecchio se il cavo o la spina sono danneggiati. Se il funzionamento del baby monitor non è corretto o se presenta danni, contattare il centro di assistenza autorizzato Miniland per ispezione e riparazione al fine di evitare possibili rischi.
7. NON tentare di riparare o regolare nessuna delle funzioni elettriche o meccaniche dell'unità, poiché in tal caso la garanzia verrebbe annullata.
8. Verificare la tensione della propria abitazione per assicurarsi che corrisponda al regime dell'apparecchio indicato nelle specifiche.
9. Non si utilizza il baby monitor per un lungo periodo, scollegare sempre l'adattatore di corrente. Per scollegare l'apparecchio dalla rete elettrica, tenere

il trasformatore e staccare la spina dalla presa. Non tirare mai direttamente il cavo.

10. Questo prodotto è progettato esclusivamente per uso interno. L'unità non deve essere esposta alla pioggia, umidità o schizzi di liquidi.

Non posizionare mai oggetti contenenti liquidi, come bicchieri o vasi, sopra o accanto al baby monitor. Il baby monitor non deve essere utilizzato vicino all'acqua.

11. Prima di utilizzare il baby monitor per la prima volta, rimuovere tutte le pellicole protettive sia dal monitor che dalla telecamera.

### ATTENZIONE

- Questo baby monitor è progettato per offrire tranquillità ai genitori quando non possono essere nella stessa stanza del bambino. Questo prodotto non deve sostituire la supervisione responsabile di un adulto. È necessario che uno dei genitori rimanga vicino al monitor mentre è in uso. Il baby monitor non è un dispositivo medico e non deve essere considerato come responsabile del benessere del bambino. È importante visitare periodicamente la stanza del bambino per assicurarsi che tutto sia in ordine.
- Non utilizzare mai questo baby monitor in situazioni in cui la vita o la salute del bambino o di altre persone, o l'integrità di una proprietà, dipendano dal suo funzionamento. Il produttore non accetterà alcuna responsabilità o reclamo per decessi, lesioni personali o danni materiali risultanti da malfunzionamenti o uso improprio del prodotto.
- L'uso improprio di questo baby monitor senza fili potrebbe comportare azioni legali.
- Utilizzare questo prodotto in modo responsabile.

**IMPORTANTE: Si prega di notare che qualsiasi modifica o cambiamento dell'attrezzatura non effettuato dal servizio tecnico Miniland non sarà coperto dalla garanzia del prodotto.**

### 3.2. CONSIGLI PER LE INTERFERENZE RADIO

Questo apparecchio è stato testato e soddisfa i requisiti della Direttiva RED 2014/53/

EU e della modifica 2022/2380 relativa all'armonizzazione delle legislazioni degli Stati membri per la commercializzazione di apparecchi radioelettrici. Questi requisiti sono progettati per offrire una protezione ragionevole contro le interferenze dannose in un ambiente domestico. Se l'unità non viene installata e utilizzata secondo le istruzioni, potrebbe causare interferenze dannose nelle comunicazioni radio.

Tuttavia, è importante notare che non è possibile garantire che non si verifichino interferenze in un'installazione specifica. Se il baby monitor provoca interferenze nella ricezione della radio o della televisione, si consiglia all'utente di cercare di risolvere l'interferenza come segue:

- Ri-orientare o spostare il ricevitore.
- Aumentare la distanza tra l'apparecchio e il baby monitor.
- Collegare l'apparecchio a una presa diversa da quella utilizzata per il ricevitore.
- Sincronizzare nuovamente il monitor e la telecamera.
- Contattare il servizio clienti di Miniland S.A.

Per garantire la conformità alla Direttiva RED 2014/53/EU e alla modifica 2022/2380 relativa all'armonizzazione delle legislazioni degli Stati membri per la commercializzazione di apparecchi radioelettrici, questo apparecchio è dotato di cavi schermati speciali. L'uso di apparecchi non approvati o di cavi non schermati potrebbe causare interferenze nella ricezione radio o televisiva.

Qualsiasi modifica o cambiamento effettuato all'attrezzatura da personale non autorizzato dal servizio tecnico Miniland non sarà coperto dalla garanzia del prodotto.

### 3.3. SCELTA DI UNA POSIZIONE ADEGUATA

- Posizionare il dispositivo elettronico in un luogo lontano dai bambini per evitare possibili incidenti.
- Collocare l'unità del bambino lontana da televisori, ripetitori e radio. I segnali radio intensi generati da questi elementi potrebbero causare rumori o addirittura

suoni e immagini sul monitor. Se ciò accade, spostare la telecamera in un'altra posizione.

- I bambini potrebbero impigliarsi nei cavi. L'unità del bambino dovrebbe essere collocata a una distanza di circa 1-1,5 metri dalla culla del bambino. Non posizionare mai l'unità del bambino all'interno della culla, del letto o del parco. Assicurarsi che l'unità, i cavi e l'adattatore siano fuori dalla portata del bambino e di altri bambini piccoli.
- Posizionare il baby monitor in un luogo dove l'aria possa circolare liberamente. Non posizionarlo su coperte morbide o in angoli di armadi, scaffali, ecc.
- Posizionare il baby monitor lontano da fonti di calore come radiatori, caminetti, cucine e luce solare diretta.
- Questo monitor può essere posizionato su un tavolo utilizzando il supporto (15) per tavolo retrattile situato nella parte posteriore del monitor. Quando non lo si utilizza, piegarlo completamente.

#### 4. CARATTERISTICHE E FUNZIONI DEL PRODOTTO

##### 4.1. FUNZIONI E CONTROLLI DEL MONITOR MONITOR (Figura 1)

1. Pulsante di accensione/spegnimento
2. Pulsante del menu
3. Pulsante di accesso rapido alle melodie
4. Pulsante per parlare al bambino
5. Pulsante di navigazione sinistra/diminuzione del volume
6. Pulsante di navigazione destra/aumento del volume
7. Pulsante di navigazione verso l'alto/aumento della luminosità
8. Pulsante di navigazione verso il basso/diminuzione della luminosità
9. Pulsante di conferma
10. Microfono
11. Schermo LCD
12. LED di volume
13. Altoparlante
14. Antenna
15. Supporto pieghevole
16. Pulsante di ripristino
17. Connettore di alimentazione USB C
18. LED di carica

##### SCHERMO (Figura 3)

- A. Livello del segnale
- B. Telecamera selezionata
- C. Modalità di scansione/Numero di telecamere visualizzate
- D. Avviso di scatti
- E. Zoom
- F. Melodie
- G. Volume del monitor
- H. Indicatore di attivazione della comunicazione con il bambino
- I. Visione notturna
- J. Modalità VOX
- K. Temperatura
- L. Luce di compagnia
- M. Ora
- N. Indicatore del livello della batteria/carica del monitor

##### FUNZIONI DEL MONITOR

- O. Avviso di scatti
- P. Melodie
- Q. Ora
- R. Avviso di temperatura
- S. Associazione/selezione e eliminazione delle telecamere
- S1. Visualizzazione alternativa delle telecamere
- S2. Rimuovere telecamera
- S3. Aggiungere telecamera
- T. Modalità VOX
- U. Zoom
- V. Luminosità del monitor
- W. Volume del monitor

##### 4.2. FUNZIONI E CONTROLLI DELLA TELECAMERA (Figura 2)

- I. Obiettivo della telecamera
- II. Sensore di luce
- III. LED di visione notturna a infrarossi
- IV. Indicatore LED
- V. Microfono
- VI. Luce di compagnia
- VII. Antenna
- VIII. Altoparlante
- IX. Connettore di alimentazione USB C
- X. Sensore di temperatura
- XI. Supporto a muro
- XII. Pulsante di accoppiamento

## 5. ISTRUZIONI PER L'USO

### 5.1. PRIMA DELL'USO

#### 5.1.1. ALIMENTAZIONE E UTILIZZO DELLA BATTERIA DELL'UNITÀ PARENTALE

Il monitor, o unità parentale, è progettato per essere utilizzato con la batteria o con il cavo di alimentazione USB-C fornito.

Il tuo baby monitor è dotato di una batteria ricaricabile agli ioni di litio da 3,7 V – 3.000 mAh per il monitor.

Per impostazione predefinita, quando il livello della batteria si riduce eccessivamente, l'icona della batteria scarica verrà visualizzata in rosso (N) e il monitor emetterà un avviso sonoro 5 volte consecutive. Inoltre, sullo schermo LCD (11) verrà visualizzata in rosso l'icona della batteria scarica del monitor (N) e il messaggio LOW BATTERY al centro dello schermo LCD (11), fino a quando il monitor non si spegne.

#### Per caricare il monitor:

1. Collega il cavo di alimentazione alla presa USB-C (17). Per motivi di sicurezza, utilizza solo adattatori con una potenza minima di 7,5 watt richiesta dall'apparecchiatura e una potenza massima di 25 watt per ottenere la massima velocità di ricarica.
2. Collega l'adattatore alla rete elettrica. La ricarica completa della batteria avviene in meno di cinque ore.

#### Durante la ricarica:

3. Durante il processo di ricarica, il LED di ricarica (18) sul monitor sarà illuminato di rosso. Se l'unità è accesa, l'indicatore della batteria (N) sullo schermo LCD (11) indicherà che la batteria è in fase di ricarica.
4. Quando la batteria è completamente carica, il LED di ricarica (18) si spegnerà.

#### 5.1.2. ALIMENTAZIONE DELL'UNITÀ DEL BAMBINO

La telecamera, o unità del bambino, di questo baby monitor è progettata per essere utilizzata con il cavo USB-C fornito. Per motivi di sicurezza, utilizza solo adattatori con una potenza minima di 7,5 watt richiesta dall'apparecchiatura e una potenza massima di 25 watt per ottenere la massima velocità di ricarica.

Avvertenza: Pericolo di strangolamento – Mantieni il cavo lontano dalla portata del bambino. NON posizionare MAI una telecamera con cavi a meno di un metro dalla culla. Non utilizzare mai cavi di prolunga con gli adattatori di corrente. Utilizza solo adattatori con le specifiche tecniche indicate nel manuale dell'utente.

## 5.2. FUNZIONAMENTO

### 5.2.1. ACCENSIONE/SPEGNIMENTO DELL'UNITÀ

#### 5.2.1.1. MONITOR

Premi e tieni premuto il pulsante di accensione (1) per accendere il monitor per almeno 3 secondi. Quando il monitor è acceso, sullo schermo LCD (11) verrà visualizzata l'immagine di benvenuto. Per spegnere il monitor, premi e tieni premuto di nuovo il pulsante di accensione (1) per almeno 3 secondi. Se per qualche motivo il monitor si blocca, premi e tieni premuto il pulsante di accensione (1) fino a quando l'unità si spegne per ripristinarla.

**Nota 1: Se il monitor non ha una batteria sufficiente, collega il cavo di alimentazione USB-C all'adattatore e alla presa di corrente USB-C (17) e a una fonte di alimentazione per accendere il monitor.**

#### 5.2.1.2. TELECAMERA

Per accendere o spegnere la telecamera, collega il cavo di alimentazione USB-C alla presa di corrente USB-C (IX), all'adattatore e a una fonte di alimentazione. Quando la telecamera è collegata alla corrente, l'indicatore LED (IV) si accenderà automaticamente di rosso (in modalità notturna, questo indicatore LED (IV) sarà spento), permettendoti di vedere le immagini e ascoltare i suoni captati nella stanza del tuo bambino tramite il monitor.

#### 5.2.2. VOLUME DEL MONITOR

Premi il pulsante di navigazione verso destra (6) o verso sinistra (5) per far apparire la barra del volume (W). Successivamente, premi la tecla di navigazione verso destra (6) o verso sinistra (5) per selezionare il livello di volume desiderato, da 0 (silenzio) a 6 (volume molto alto). Per uscire dalla funzione, puoi fare così:

1. Premo il pulsante di menu (2) o il pulsante di conferma (9).
2. Non toccare il monitor per 10 secondi.

**Nota 1:** In cima allo schermo LCD (11) apparirà l'icona del volume (G).

**Nota 2:** Fai attenzione a non coprire l'altoparlante (13) del monitor per poter ascoltare correttamente.

**Nota 3:** Questo baby monitor dispone di indicatori luminosi LED (12) nella parte superiore del monitor che ti informano sul livello di rumore nella stanza del bambino. I colori degli indicatori sono i seguenti:

- Verde: Rumore basso
- Arancione: Rumore medio
- Rosso: Rumore alto

Questi indicatori si accenderanno in base al livello di rumore rilevato nella stanza del bambino.

### 5.2.3. BRILLO DEL MONITOR

Premi il pulsante di navigazione verso l'alto (7) o verso il basso (8) per far apparire la barra della luminosità (V). Successivamente, premi la tecla di navigazione verso l'alto (7) o verso il basso (8) per selezionare il livello di luminosità desiderato, da 0 (luminosità bassa) a 6 (luminosità alta). Per uscire dalla funzione, puoi fare così:

1. Premere il pulsante di menu (2) o il pulsante di conferma (9).
2. Non toccare il monitor per 10 secondi.

### 5.2.4 ORIENTAMENTO DELLA TELECAMERA

Questa telecamera può essere orientata dal monitor; per farlo, premi il pulsante di conferma (9) e poi la tecla di navigazione verso sinistra (5), verso destra (6), verso l'alto (7) o verso il basso (8) fino a trovare l'angolo di visione desiderato. Non tentare di spostare manualmente la telecamera o l'obiettivo. La telecamera ha un angolo di visione laterale di 336° e un angolo di visione verticale di 65°. È importante non forzare il motore quando si raggiunge il massimo angolo di visione in una direzione.

### 5.2.5. PARLARE AL BAMBINO

Puoi parlare al tuo bambino dall'unità parentale (ad esempio, per calmarlo e farlo sentire che stai per avvicinarci) o al tuo partner (se lui o lei si trova nella stanza del bambino).

Premi il pulsante per parlare al bambino (4), tienilo premuto e parla davanti al monitor. Mentre utilizzi questa funzione, nella parte superiore dello schermo LCD (11) sarà visibile un'icona di microfono (H). Rilascia il pulsante quando hai finito di parlare per tornare ad ascoltare i suoni della stanza del bambino.

**Nota 1:** Tieni presente che non potrai sentire il tuo bambino mentre gli stai parlando; per ascoltarlo, dovrai smettere di premere il pulsante per parlare al bambino (4).

**Nota 2:** Per far sì che il bambino o la persona nella stanza del bambino ti ascolti chiaramente, assicurati di non coprire il microfono (10) del monitor.

### 5.2.6. ZOOM DIGITALE

Se lo desideri, puoi ingrandire l'immagine visualizzata utilizzando la funzione di zoom.

1. Premere il pulsante del menu (2) per accedere al menu principale.
2. Premere il tasto di navigazione sinistra (5) o destra (6) finché l'icona dello zoom (U) non viene evidenziata.
3. Premere il tasto di navigazione su (7) o giù (8) per selezionare il livello di zoom desiderato. Le opzioni sono x1 (visione normale), x2 (doppio ingrandimento) e x4 (quadruplo ingrandimento).

L'icona dello zoom (E) apparirà nella parte superiore dello schermo LCD (11).

Per uscire dalla funzione di zoom, premere il pulsante del menu (2) o attendere 10 secondi fino a quando il menu principale scompare.

### 5.2.7. VISIONE NOTTURNA INFRAROSSA (AUTOMATICA)

La funzione di visione notturna a infrarossi consente alla telecamera di catturare immagini in condizioni di oscurità o scarsa luminosità. In modalità infrarossi, sul monitor verranno visualizzate solo immagini in bianco e nero e potranno essere visti solo oggetti a meno di 2 metri di distanza.

La telecamera passa automaticamente alla modalità infrarossi quando la luce è insufficiente per la visione normale.



Quando la telecamera è in modalità infrarossi, l'icona della visione notturna (I) apparirà sullo schermo LCD (11).

**Nota 1:** Il sensore di luce (II) si trova sulla parte superiore della telecamera. Assicurarsi di non coprire il sensore con oggetti per evitare che la telecamera passi alla modalità notturna in presenza di luce nella stanza.

**Nota 2:** In modalità visione notturna, un indicatore luminoso (III) sulla parte anteriore della telecamera indica che la modalità visione notturna è attivata.

### 5.2.8. AVVISO DI FUORI PORTATA

Per impostazione predefinita, quando il monitor è a una distanza dalla telecamera superiore al limite ammissibile (vedere le specifiche tecniche), l'immagine verrà congelata e verrà attivato un avviso acustico, che consiste in segnalazioni sonore ogni 10 secondi. L'icona di fuori portata (A) apparirà nella parte superiore dello schermo LCD (11) e il seguente messaggio  apparirà al centro dello schermo LCD (11), indicando che la telecamera è fuori copertura.

**Nota 1:** Se il monitor è in modalità silenziosa, l'avviso sonoro di fuori portata non si attiverà.

**Nota 2:** Avvicinare il monitor alla telecamera per ristabilire la connessione.

**Nota 3:** Per migliorare la qualità del segnale tra il monitor e la telecamera, estendere l'antenna (14) del monitor sollevandola. Quando non si utilizza il baby monitor, si consiglia di abbassare l'antenna per evitare che si impigli o si rompa.

### 5.2.9. MODALITÀ RISPARMIO ENERGETICO (STANDBY)

Con la modalità di risparmio energetico, è possibile premere direttamente il pulsante di accensione (1) per spegnere lo schermo LCD (11) e risparmiare energia, continuando a sentire l'audio. Per riattivare l'immagine, premere nuovamente il pulsante di accensione (1).

**Nota 1:** Se si preme il pulsante di spegnimento dello schermo (1) mentre la modalità VOX è attivata, lo schermo LCD

(11) si spegnerà e il trasmettitore continuerà a trasmettere l'audio fino a quando non passano 30 secondi senza rumori attorno alla telecamera. Tuttavia, se entro i primi 30 secondi la telecamera rileva rumori attorno, lo schermo LCD (11) riprenderà a trasmettere.

### 5.2.10. AVVISO DI BATTERIA SCARICA DEL MONITOR

Di default, quando il livello della batteria del monitor è basso, viene attivato un avviso sonoro. L'icona della batteria scarica del monitor (N) verrà visualizzata in rosso e il messaggio LOW BATTERY apparirà al centro dello schermo LCD (11). Dall'avviso fino allo spegnimento completo del monitor, se non viene caricato, possono passare circa 10 minuti.

L'avviso suonerà 5 volte consecutive, ma l'icona della batteria scarica del monitor (N) in rosso e il messaggio LOW BATTERY resteranno visualizzati al centro dello schermo LCD (11) fino allo spegnimento del monitor.

**Nota 1:** Se il monitor è in modalità silenziosa, l'avviso sonoro di batteria scarica non si attiverà.

### 5.2.11. MENU PRINCIPALE

Premere il tasto menu (2) sul monitor per accedere al menu principale.

#### 5.2.11.1. MENU DELLA TELECAMERA

##### 5.2.11.1.1. AGGIUNTA DI UNA TELECAMERA E ACCOPPIAMENTO

L'accoppiamento tra il monitor e la telecamera sarà necessario nei seguenti casi:

- Se desideri aggiungere una telecamera aggiuntiva.
- Se il monitor e la telecamera non sono accoppiati.

Il monitor e la telecamera originale escono dalla fabbrica con il canale 1 programmato; tuttavia, se per qualche motivo non fosse così, puoi accoppiarli manualmente seguendo i passaggi sottostanti:

1. Premi il tasto menu (2) per visualizzare il menu e premi il tasto di navigazione verso destra (6) / sinistra (5) fino a quando

- l'icona di accoppiamento / selezione e cancellazione delle telecamere (S) è evidenziata.
2. Premi il tasto di navigazione verso l'alto (7) / verso il basso (8) fino a quando l'icona aggiungi telecamera (S3) è evidenziata, premi il tasto di conferma (9) e premi i tasti di navigazione verso l'alto (7) / verso il basso (8) per selezionare la telecamera che desideri aggiungere.
  3. Premi il tasto di conferma (9) per cercare un'unità di telecamera.
  4. Se nessuna telecamera viene accoppiata entro 30 secondi, uscirà automaticamente dalla modalità di accoppiamento. Se desideri uscire dalla modalità di accoppiamento prima di questi 30 secondi, premi il tasto menu (2) per 3 secondi.
  5. Premi il tasto di accoppiamento della telecamera (XII) per 5 secondi.
  6. Una volta accoppiata, le immagini della telecamera verranno visualizzate immediatamente sullo schermo LCD (11) dell'unità di monitor. La connessione tra il monitor e una telecamera già connessa potrebbe essere persa per vari motivi.

In tal caso, ripeti il processo sopra indicato per riconnettere la telecamera al monitor.

**Nota 1: Prima di iniziare la procedura di accoppiamento, assicurati che la telecamera e il monitor siano vicini l'uno all'altro e che la telecamera sia correttamente collegata.**

**Nota 2: Ogni telecamera può essere accoppiata con un monitor alla volta.**

**Nota 3: Se, per qualche motivo, la telecamera e il monitor sono usciti dalla fabbrica senza essere accoppiati, sarà necessario effettuare l'accoppiamento manualmente aggiungendo la telecamera al canale 2. Non sarà possibile accoppiare nuovamente la telecamera con il canale 1 fino a quando non sarà stata accoppiata a un altro canale e la telecamera sarà stata rimossa dal canale 1.**

#### 5.2.11.1.2. ELIMINARE UNA TELECAMERA

Per eliminare una delle telecamere connesse, segui i passaggi sottostanti:

1. Premi il tasto menu (2) per visualizzare il menu e premi il tasto di navigazione verso destra (6) / sinistra (5) fino a quando l'icona di accoppiamento / selezione e cancellazione delle telecamere (S) è evidenziata.
2. Premi il tasto di navigazione verso l'alto (7) / verso il basso (8) fino a quando l'icona elimina telecamera (S2) è evidenziata, premi il tasto di conferma (9) e premi i tasti di navigazione verso l'alto (7) / verso il basso (8) per selezionare la telecamera che desideri eliminare.
3. Premi nuovamente il tasto di conferma (9) e premi il tasto di navigazione verso l'alto (7) / verso il basso (8) per annullare o confermare l'operazione.

**Nota 1: È necessario eliminare un canale prima di accoppiarlo a una nuova unità di telecamera.**

#### 5.2.11.1.3. SELEZIONE DELLA TELECAMERA

Il dispositivo è progettato per consentire la visualizzazione di diverse aree con fino a due telecamere. Per selezionare la telecamera che desideri visualizzare, segui i passaggi sottostanti:

1. Premi il tasto menu (2) per visualizzare il menu e premi il tasto di navigazione verso destra (6) / sinistra (5) fino a quando l'icona di accoppiamento / selezione e cancellazione delle telecamere (S) è evidenziata.
2. Premi il tasto di navigazione verso l'alto (7) o verso il basso (8) fino a quando l'icona di visione alternativa delle telecamere (S1) è evidenziata e premi il tasto di conferma (9).
3. Premi il tasto di navigazione verso l'alto (7) o verso il basso (8) per selezionare la telecamera che desideri visualizzare (telecamera 1, telecamera 2).
4. Premi il tasto di conferma (9) per visualizzare la telecamera selezionata.

**Nota 1: Il riferimento della telecamera aggiuntiva compatibile con questo baby monitor è la telecamera digitale 89631 5" HD.**

#### 5.2.11.1.4. MODALITÀ SCAN / VISUALIZZAZIONE ALTERNATIVA DELLE TELECAMERE

Questa funzione ti consente di visualizzare consecutivamente e ciclicamente i canali delle telecamere accoppiate, mostrando le immagini di ogni telecamera per 15 secondi. Questa funzione può essere utilizzata solo quando ci sono più di un'unità di telecamera accoppiata. Per entrare in questa modalità:

1. Premi il tasto menu (2) per visualizzare il menu e premi il tasto di navigazione verso destra (6) / sinistra (5) fino a quando l'icona di accoppiamento / selezione e cancellazione delle telecamere (S) è evidenziata.
2. Premi il tasto di navigazione verso l'alto (7) o verso il basso (8) fino a quando l'icona di visione alternativa delle telecamere (S1) è evidenziata e premi il tasto di conferma (9).
3. Premi il tasto di navigazione verso l'alto (7) o verso il basso (8) per selezionare la modalità di visione alternativa delle telecamere (C).

**Nota 1:** Se una delle telecamere è fuori portata, il monitor avviserà che la telecamera è fuori portata come indicato nella sezione 5.2.8 di questo manuale.

**Nota 2:** Se è accoppiata solo una telecamera, il monitor visualizzerà solo la telecamera accoppiata.

**Nota 3:** Per disattivare la modalità scan, segui gli stessi passaggi sopra indicati e seleziona una delle opzioni disponibili: visualizza telecamera 1 o visualizza telecamera 2.

**Nota 4:** Per sapere quale telecamera stai visualizzando, controlla l'icona (C) nella barra superiore dello schermo LCD (11). Questa icona indicherà se stai visualizzando la telecamera 1 o 2.

#### 5.2.11.1.5. ORIENTAMENTO DELL'IMMAGINE DELLA TELECAMERA

Questo baby monitor offre l'opzione di ruotare l'immagine della telecamera. In questo modo puoi posizionare la telecamera ovunque utilizzando il supporto a muro e la base, e visualizzare l'immagine nell'orientamento desiderato. Per farlo, segui i passaggi sottostanti:

1. Premi il tasto menu (2) per visualizzare il menu e premi il tasto di navigazione verso destra (6) / sinistra (5) fino a quando l'icona di accoppiamento / selezione e cancellazione delle telecamere (S) è evidenziata.
2. Premi il pulsante di navigazione su (7) o giù (8) fino a quando l'icona di visione alternativa delle fotocamere (S1) viene evidenziata, premi il pulsante di conferma (9)
3. Premi il tasto di navigazione verso l'alto (7) o verso il basso (8) fino a quando l'icona di orientamento della telecamera (↕) è evidenziata per ruotare l'orientamento della telecamera nella direzione desiderata.

**Nota 1:** Tieni presente che se sei in modalità scan, l'orientamento dell'immagine cambierà solo nella telecamera che è selezionata al momento della conferma del cambiamento di orientamento.

#### 5.2.11.2. MODO VOX

Questo modo consente di controllare l'attivazione del monitor del baby monitor tramite il suono.

Se il modo VOX è attivato e non viene rilevato alcun suono intorno alla telecamera per 30 secondi, la trasmissione si interromperà e lo schermo LCD (11) del monitor si spegnerà.

Quando la telecamera rileva un suono superiore al livello di sensibilità impostato, ricomincerà a trasmettere al monitor.

Per disattivare questa funzione e visualizzare continuamente l'area monitorata, disattiva il modo VOX sul monitor.

- **Modo VOX DISATTIVATO:** La telecamera trasmette continuamente, permettendo di monitorare continuamente il tuo bambino o l'area che desideri proteggere.
- **Modo VOX ATTIVATO:** La telecamera trasmette solo quando rileva un suono di intensità sufficiente, a seconda del livello selezionato, intorno alla telecamera.

Per attivare il modo VOX segui i passaggi sottostanti:

1. Premi il pulsante menu (2) per visualizzare il menu.

2. Premi il tasto di navigazione verso destra (6) o verso sinistra (5) fino a evidenziare l'icona VOX (T).
3. Premi il tasto di navigazione verso l'alto (7) o verso il basso (8) per selezionare il livello di sensibilità LOW, MID, HIGH o OFF per disattivarlo.
4. Imposta la sensibilità su "LOW" se il tuo bambino di solito dorme tranquillamente e non piange con forza, su "HIGH" se il tuo bambino tende a fare rumori mentre dorme o piange molto forte, o su "MID" se il comportamento del tuo bambino non rientra in nessuno dei due schemi precedenti.
5. Premi il tasto di conferma (9) per attivare o disattivare la funzione VOX.
6. In cima allo schermo LCD (11) verrà mostrata l'icona VOX (J).

Per uscire dalla funzione, puoi fare come segue:

1. Premi il pulsante menu (2).
2. Non toccare il monitor per 10 secondi.

**Nota 1:** Se premi il pulsante di spegnimento dello schermo (1) mentre il modo VOX è attivato, lo schermo LCD (11) si spegnerà e l'emittente continuerà a trasmettere audio fino a quando non saranno trascorsi 30 secondi senza rumori intorno alla telecamera. Tuttavia, se durante i primi 30 secondi la telecamera rileva rumori intorno a sé, lo schermo LCD (11) riprenderà a trasmettere.

**Nota 2:** Per garantire che il MODO VOX funzioni correttamente, assicurati di non coprire l'altoparlante (VIII) della telecamera.

### 5.2.11.3. REGOLAZIONE DEGLI ALLERTAMENTI

#### 5.2.11.3.1. ALLERTA PER LE POPPATE

Questo baby monitor dispone di due avvisi sonori per le poppate del tuo bambino.

Per regolarli segui i passaggi seguenti:

1. Premi il pulsante menu (2) per visualizzare il menu.
2. Premi il tasto di navigazione verso destra (6) o verso sinistra (5) fino a evidenziare l'icona degli avvisi (O).
3. Premi il tasto di navigazione verso l'alto (7) o verso il basso (8) per regolare il timer o disattivare l'allerta (OFF).

4. Premi il pulsante di conferma (9) per attivare il timer.
5. In cima allo schermo LCD (11) verrà mostrata l'icona dell'allerta poppate attivata (D).

Per uscire dalla funzione, puoi fare come segue:

1. Premi il pulsante menu (2).
2. Non toccare il monitor per 10 secondi.

**Nota 1:** Quando il timer dell'allerta poppate è attivo, l'icona dell'allerta (D) apparirà sullo schermo LCD (11).

**Nota 2:** Quando l'allerta è attiva, l'icona dell'allerta poppate (D) lampeggerà al centro dello schermo LCD (11). Premi qualsiasi tasto per spegnere l'allerta sonora. Se non viene premuto alcun tasto, l'allerta suonerà per un minuto e poi si fermerà.

**Nota 3:** Se il monitor è in modalità silenziosa, non si sentirà l'allerta sonora e l'icona dell'allerta poppate (D) lampeggerà al centro dello schermo LCD (11).

**Nota 4:** Per disattivare l'allerta, ripeti il processo sopra e seleziona OFF; in questo modo l'icona dell'allerta (D) scomparirà dallo schermo LCD (11). Altrimenti, l'allerta suonerà secondo l'intervallo di tempo selezionato (0,5h, 1h, 2h, 3h, 4h).

#### 5.2.11.3.2. ALLERTA TEMPERATURA

La telecamera di questo baby monitor è dotata di un sensore di temperatura (X). Per attivare l'allerta sonora della temperatura sul monitor, segui i passaggi seguenti:

1. Premi il pulsante menu (2) per visualizzare il menu.
2. Premi il tasto di navigazione verso destra (6) o verso sinistra (5) fino a evidenziare l'icona dell'allerta temperatura (R).

Ora potrai selezionare una delle tre opzioni seguenti:

1. Cambio dell'unità di misura della temperatura:
  - a. Per impostazione predefinita, l'unità di misura della temperatura è in °C. Se desideri cambiarla, premi il tasto verso l'alto (7) o verso il basso (8) per selezionare °C o °F, a seconda delle tue preferenze.

2. Selezione della temperatura alla quale desideri che scatti l'allerta sonora:
  - a. Premi il tasto di navigazione verso l'alto (7) o verso il basso (8) fino a selezionare questa opzione .
  - b. Premi il pulsante di conferma (9).
  - c. Utilizzando i tasti di navigazione laterali, puoi selezionare l'intervallo di temperatura superiore e inferiore. Puoi impostare il limite inferiore tra 0°C e 26°C (32°F e 78°F) e il limite superiore tra 28°C e 37°C (82°F e 98°F).
4. Attivazione e disattivazione dell'allerta sonora della temperatura:
  - a. Una volta selezionato l'intervallo desiderato, premi i tasti di navigazione verso destra (6) o verso sinistra (5) per attivare o disattivare l'allerta sonora della temperatura.

**Nota 1:** Se il monitor è in modalità audio, l'allerta suonerà quando la temperatura è al di fuori dell'intervallo desiderato. Inoltre, sullo schermo LCD (11) verrà mostrato il simbolo dell'allerta temperatura (K) in rosso o blu, indicando se la temperatura nella stanza è superiore o inferiore ai limiti stabiliti. Quando l'allerta è attiva, premi qualsiasi tasto per spegnerla; riprenderà a suonare dopo 30 secondi.

**Nota 2:** Se il monitor è in modalità silenziosa, l'allerta sonora sarà disattivata e potrai vedere nell'angolo in alto a destra dello schermo LCD (11) che la temperatura (K) lampeggerà in rosso se è sopra i limiti o in blu se è sotto i limiti, con un'icona di allerta con un termometro fissato al centro dello schermo LCD (11).

**Nota 3:** Potrebbe esserci una deviazione della temperatura indicata sul monitor rispetto a quella reale nella stanza di  $\pm 2^\circ\text{C}$ .

#### 5.2.11.4. LUCE DI COMPAGNIA

Questo baby monitor è dotato di una morbida luce di compagnia calda per accompagnare il bambino durante la notte. Per accenderla e spegnerla, tieni premuto il pulsante menu (2) per 2 secondi fino a quando la luce si accende. Sullo schermo LCD (11) verrà mostrata l'icona (L) che indica che la luce di compagnia è accesa.

#### 5.2.11.5. MELODIE E RUMORE BIANCO

L'unità del bambino può riprodurre una dolce ninna nanna o rumore bianco per aiutare il tuo bambino a dormire. Per attivare questa funzione:

1. Premi il pulsante menu (2) per visualizzare il menu.
2. Premi il tasto di navigazione verso destra (6) o verso sinistra (5) fino a evidenziare l'icona delle melodie (P).
3. Premi il tasto di navigazione verso l'alto (7) o verso il basso (8) per selezionare uno dei 2 rumori bianchi, delle 6 melodie disponibili o la riproduzione in loop.
4. Una volta selezionata la melodia, premi il pulsante di conferma (9). Se desideri fermare la riproduzione, segui i passaggi sopra e premi il pulsante di conferma (9) su OFF.
5. Premi il pulsante menu (5) per tornare alla schermata principale.
6. Sullo schermo LCD (11) verrà mostrata l'icona delle melodie insieme al numero della melodia che sta suonando (F). Tieni presente che la configurazione delle melodie verrà applicata solo alla telecamera che stai visualizzando in quel momento.

**Nota 1:** La funzione di riproduzione in loop delle melodie riproduce ciclicamente tutte le melodie e i rumori bianchi.

**Nota 2:** Se hai due telecamere collegate, puoi scegliere una melodia diversa per ogni telecamera. Per farlo, seleziona una telecamera e segui i passaggi sopra, poi ripeti il processo per l'altra telecamera.

**Nota 3:** Se desideri attivare o disattivare direttamente la melodia o il rumore bianco senza passare per il menu principale, puoi premere il pulsante di accesso rapido alle melodie (3). Verrà riprodotta la melodia o il rumore bianco successivo. Se desideri ascoltare in loop tutte le melodie e i rumori bianchi, premi il pulsante di accesso rapido alle melodie (3) per 2 secondi.

**Nota 4:** Mentre le melodie o il rumore bianco sono in riproduzione, nella parte superiore dello schermo del monitor (11) verrà mostrata l'icona delle melodie insieme al numero della melodia in riproduzione (F).

## 5.2.11.6. MENU DI IMPOSTAZIONI

### 5.2.11.6.1. REGOLAZIONE DELL'ORARIO

Per regolare l'orario, segui questi passaggi:

1. Premi il pulsante menu (2) per visualizzare il menu.
2. Premi il tasto di navigazione verso destra (6) o verso sinistra (5) fino a evidenziare l'icona dell'orario (Q).
3. Premi il pulsante di conferma (9) per selezionare l'elemento da regolare: l'ora, i minuti o i secondi.
4. Premi il tasto di navigazione verso l'alto (7) per aumentare il valore o il tasto verso il basso (8) per diminuirlo.
5. Una volta regolati i valori, premi il pulsante menu (2) per confermare.

Per uscire dalla funzione, puoi fare come segue:

1. Premi il pulsante menu (2) due volte.
2. Non toccare il monitor per 10 secondi.

**Nota 1: In cima allo schermo LCD (11) puoi visualizzare l'orario (M).**

### 5.2.11.6.2. RIPRISTINO DELLE IMPOSTAZIONI DI FABBRICA

Se il monitor si blocca completamente, puoi premere il pulsante di ripristino (16) situato nella parte posteriore del monitor. Questo

ripristinerà tutte le impostazioni di fabbrica, ma non rimuoverà le telecamere collegate.

## 6. INSTALLAZIONE A MURO

Puoi montare il baby monitor su una parete o una superficie simile utilizzando il supporto a muro (XI) insieme ai due viti e tasselli forniti. Prima, determina la posizione desiderata e pratica due fori nella parete. Inserisci i tasselli nei fori e avvita le viti al loro posto. Poi, fissa il supporto della telecamera (XI) sui bulloni e assicurati che sia ben fissato e orientato correttamente per una copertura ottimale.

## 7. MANUTENZIONE

- Pulisci le superfici della telecamera e del monitor con un panno morbido che non lasci pelucchi.
- Se le unità si sporcano, utilizza un panno leggermente umido per pulire le superfici, facendo attenzione a evitare l'ingresso di acqua attraverso le aperture.
- Non usare mai prodotti di pulizia o solventi.
- Non esporre il prodotto a temperature elevate, umidità o luce solare intensa e non bagnarlo.

## 8. IDENTIFICAZIONE E RISOLUZIONE DEI PROBLEMI

PROBLEMA	POSSIBILE CAUSA	SOLUZIONE
Nessuna ricezione sul monitor.	Il monitor non è acceso.	Premi e tieni premuto il pulsante di accensione (1) per 3 secondi.
	Monitor: L'adattatore di corrente non è collegato.	Verifica che il cavo sia ben collegato alla fonte di alimentazione. Assicurati di utilizzare un adattatore di corrente adatto. Collega l'adattatore di corrente.
	Telecamera: L'adattatore di corrente non è collegato.	Verifica che il cavo sia ben collegato alla fonte di alimentazione. Assicurati di utilizzare un adattatore di corrente adatto. Collega l'adattatore di corrente.

PROBLEMA	POSSIBILE CAUSA	SOLUZIONE
Nessuna ricezione sul monitor.	Il monitor è fuori dal campo di portata.	Estendi l'antenna del monitor (14), e se continua a essere fuori portata, avvicina il monitor alla telecamera.
	La connessione tra il monitor e una telecamera già accoppiata è persa.	Estendi l'antenna (14) e, se non hai ancora connessione, avvicina il monitor alla telecamera e riaccoppia la telecamera con il monitor. Consulta la sezione 5.2.11.1.1.
	È stata selezionata una telecamera errata.	Cambia il numero della telecamera che stai visualizzando. Consulta la sezione 5.2.11.1.3.
Non è possibile caricare la batteria del monitor.	L'adattatore CA/CC non è collegato.	Collega l'adattatore di corrente.
Solo immagini in bianco e nero.	Verifica se la telecamera è in modalità visione notturna/infrarossa.	Per vedere le immagini a colori, aumenta il livello di luce nell'area in cui si trova la telecamera e assicurati che nulla stia coprendo il sensore di luce della telecamera (II).
La telecamera non si accende.	Telecamera: L'adattatore di corrente non è collegato.	Verifica che il cavo sia ben collegato alla fonte di alimentazione. Assicurati di utilizzare un adattatore di corrente adatto. Collega l'adattatore di corrente.
La telecamera non trasmette.	Telecamera: L'adattatore di corrente non è collegato.	Verifica che il cavo sia ben collegato alla fonte di alimentazione. Assicurati di utilizzare un adattatore di corrente adatto. Collega l'adattatore di corrente.
	La modalità VOX o la modalità risparmio energetico (standby) è attivata.	Per vedere continuamente l'area sorvegliata, disattiva la modalità VOX (sezione 5.2.11.2) o la modalità di risparmio energetico sul monitor (sezione 5.2.9).
Non è possibile ascoltare il bambino sul monitor.	Il volume dell'unità parentale è troppo basso.	Regola il volume al livello massimo. Consulta la sezione 5.2.2.
Non è possibile ascoltare le melodie.	È possibile che qualcosa stia coprendo l'altoparlante (VIII) della telecamera.	Verifica che nulla stia coprendo l'altoparlante (VIII) della telecamera.

PROBLEMA	POSSIBILE CAUSA	SOLUZIONE
Interferenze o ricezione insoddisfacente.	È possibile che altri dispositivi elettronici stiano interferendo con il segnale.	Allontana i dispositivi elettronici dal monitor.
	La telecamera e il monitor potrebbero essere troppo lontani.	Estendi l'antenna del monitor (14) e, se continua a essere fuori portata, avvicina il monitor alla telecamera.
	Il livello di carica della batteria del monitor potrebbe essere troppo basso.	Collega l'adattatore di corrente a una fonte di alimentazione.
	La telecamera o il monitor potrebbero essere troppo vicini a molti oggetti metallici.	Allontana la telecamera e il monitor da oggetti metallici.
Se l'unità del bambino ha perso la connessione con il monitor.	La telecamera e il monitor potrebbero essere troppo lontani.	Estendi l'antenna (14) del monitor e, se continua a essere fuori portata, avvicina il monitor alla telecamera.
	Si è persa momentaneamente la connessione tra le due unità.	Ripristina le unità scollegandole dall'alimentazione elettrica. Attendi circa 15 secondi prima di ricollegarle. Attendi un minuto affinché l'unità del bambino e l'unità parentale si sincronizzino.
	Si è persa la connessione tra le due unità.	Riaccoppia la telecamera e il monitor. Consulta la sezione 5.2.11.1.1.

## 9. SPECIFICHE TECNICHE

- **Frequenza:** 2,4 GHz FHSS
- **Portata operativa:** fino a 300 m in condizioni ottimali e in spazi aperti
- **Numero di canali configurabili:** 2
- **Alimentazione (unità genitoriale)**  
**Ingresso:** 100-240 V CA - 50/60 Hz
- **Alimentazione (unità genitoriale) Uscita:** 5 V / 1500 mA
- **Batteria ricaricabile del monitor:** 1xLi-Ion 3,7V 3000mAh
- **Alimentazione (unità del bambino)**  
**Ingresso:** 100-240 V CA - 50/60 Hz
- **Alimentazione (unità del bambino)**  
**Uscita:** 5 V / 1500 mA

- **Potenza di trasmissione:**
  - Media: 19,5 dB
  - Massima: 21 dB
- **Tempo di funzionamento con la batteria completamente carica (unità genitoriale):** Circa 8 ore
- **Dimensione dello schermo LCD:** 5"
- **Risoluzione del monitor:** 480x854
- **Risoluzione della telecamera:** 1280x720P
- **Intervallo di temperatura di funzionamento:** 0-40°
- **Intervallo di umidità relativa di funzionamento:** 30%-70%

La potenza fornita dal caricabatterie deve essere compresa tra un minimo di 7,5 watt



richiesti dal dispositivo radio e un massimo di 25 watt per raggiungere la massima velocità di carica.



#### 10. INFORMAZIONI SULLA RIMOZIONE DELLE BATTERIE E DEL PRODOTTO

- È necessario smaltire il prodotto in modo responsabile.
- Non gettare i prodotti che mostrano il simbolo del contenitore di rifiuti barrato insieme agli altri rifiuti domestici.

- Una volta terminata la loro vita utile, questi prodotti devono essere smaltiti portandoli a un centro di raccolta e trattamento designato dalle autorità locali. È possibile anche contattare il punto vendita dove è stato acquistato il prodotto.

**Con la presente, Miniland S. A. dichiara che il “89627 digimonitor 5” HD è conforme ai requisiti essenziali e a tutte le altre disposizioni applicabili o richieste dalla Direttiva 2022/2380.**



## SPIS TREŚCI

1. WPROWADZENIE
2. ZAWARTOŚĆ
3. INSTRUKCJE BEZPIECZEŃSTWA
4. CECHY I FUNKCJE PRODUKTU
5. INSTRUKCJE OBSŁUGI
6. MONTAŻ NA ŚCIANIE
7. UTRZYMANIE
8. IDENTYFIKACJA I ROZWIĄZANIE PROBLEMÓW
9. SPECYFIKACJE TECHNICZNE
10. INFORMACJE NA TEMAT USUWANIA BATERII I PRODUKTU

### 1. WPROWADZENIE

Gratulujemy zakupu tego bezprzewodowego monitoringu wideo w kolorze o wysokiej rozdzielczości, który wykorzystuje najnowocześniejszą technologię. Jesteśmy pewni, że będzie Pan/Pani całkowicie zadowolony/a z jakości i funkcji tego produktu, jednakże zalecamy dokładne przeczytanie tych instrukcji, aby uzyskać najlepsze wyniki z zakupu.

Ten monitoring wideo umożliwia bezprzewodowe przesyłanie sygnałów audio/wideo do odbioru na kolorowym monitorze. Podczas transmisji w trybie nocnym odbiór będzie w odcieniach szarości, co jest idealne w wielu sytuacjach, takich jak nadzorowanie niemowląt, małych dzieci lub osób starszych.

**Uwaga 1: Cechy opisane w tym podręczniku użytkownika mogą ulec zmianie bez wcześniejszego powiadomienia.**

### 2. ZAWARTOŚĆ

- 1 kamera (jednostka dziecka)
- 1 monitor (jednostka rodzicielska)
- 2 kable USB / USB Typ C do ładowania
- 2 śruby i dwa kołki do montażu ściennego
- 1 podręcznik użytkownika i gwarancja

**Jeśli któregośkolwiek z powyższych elementów brakuje, prosimy o kontakt z dealerm.**

### 3. INSTRUKCJE BEZPIECZEŃSTWA

Dokładnie przeczytaj ten podręcznik przed pierwszym użyciem monitora a dziecięcego i zachowaj go na przyszłość jako materiał referencyjny.

### 3.1. OGÓLNE ZASADY BEZPIECZEŃSTWA

Podczas korzystania z urządzeń elektrycznych należy przestrzegać podstawowych zasad bezpieczeństwa:

1. Należy zachować szczególną ostrożność, gdy dzieci lub osoby starsze używają produktu lub gdy produkt jest używany w ich pobliżu. Trzymaj urządzenie poza zasięgiem dzieci, gdy nie jest używane.
2. Produkt ten nie powinien być używany jako jedyne urządzenie do monitorowania i nie powinien nigdy zastępować odpowiedzialnego nadzoru dorosłych nad dziećmi, dorosłymi lub mieniem.
3. Używaj monitora dziecięcego tylko z zasilaczami, które wymagają co najmniej 7.5 wata dla urządzenia radiowego i maksymalnie 25 watów, aby uzyskać maksymalną szybkość ładowania.
4. Produkt ten zawiera małe elementy. Należy zachować ostrożność podczas rozpakowywania i montażu produktu.
5. NIE pozwól dzieciom bawić się materiałami opakowaniowymi, takimi jak torby plastikowe. Zachowaj ostrożność podczas rozpakowywania i montażu produktu.
6. NIE używaj urządzenia, jeśli kabel lub wtyczka są uszkodzone. Jeśli monitor dziecięcy nie działa prawidłowo lub jest uszkodzony, skontaktuj się z autoryzowanym centrum serwisowym Miniland w celu inspekcji i naprawy, aby uniknąć potencjalnych zagrożeń.
7. NIE próbuj naprawiać ani dostosowywać funkcji elektrycznych lub mechanicznych urządzenia, ponieważ może to unieważnić gwarancję.
8. Sprawdź napięcie w swoim gospodarstwie domowym, aby upewnić się, że odpowiada ono napięciu podanemu w specyfikacjach urządzenia.
9. Jeśli nie używasz monitora dziecięcego przez dłuższy czas, zawsze wyjmij zasilacz z gniazdka. Aby odłączyć urządzenie od sieci elektrycznej, trzymaj transformator i wyciągnij wtyczkę z gniazdka. Nigdy nie ciągnij bezpośrednio za kabel.
10. Produkt ten jest przeznaczony wyłącznie do użytku wewnętrznego. Urządzenie nie może być narażone na deszcz, wilgoć ani zachłapania cieczy. Nigdy nie stawiaj przedmiotów zawierających płyny, takich

jak szklanki czy wazon, na lub obok monitora dziecięcego. Monitor dziecięcy nie powinien być używany w pobliżu wody.

11. Przed pierwszym użyciem monitora dziecięcego usuń wszystkie folie ochronne z monitora i kamery.

## OSTRZEŻENIE

- Ten monitor dziecięcy został zaprojektowany, aby zapewnić rodzicom spokój, gdy nie mogą być w tym samym pomieszczeniu co dziecko. Produkt ten nie powinien zastępować odpowiedzialnego nadzoru dorosłego. Należy, aby jeden z rodziców pozostał w pobliżu monitora podczas jego używania. Monitor dziecięcy nie jest urządzeniem medycznym i nie powinien być uważany za odpowiedzialny za dobro dziecka. Ważne jest regularne odwiedzanie pokoju dziecka, aby upewnić się, że wszystko jest w porządku.
- Nigdy nie używaj tego monitora dziecięcego w sytuacjach, gdy życie lub zdrowie dziecka lub innych osób, lub integralność mienia, zależą od jego działania. Producent nie ponosi odpowiedzialności za śmierć, obrażenia ciała ani uszkodzenia mienia wynikające z awarii lub niewłaściwego użytkowania produktu.
- Niewłaściwe użycie tego bezprzewodowego monitora dziecięcego może prowadzić do działań prawnych.
- Korzystaj z produktu odpowiedzialnie.

**WAŻNE: Należy pamiętać, że wszelkie zmiany lub modyfikacje urządzenia, które nie zostały dokonane przez serwis techniczny Miniland, nie będą objęte gwarancją produktu.**

## 3.2. PORADY DOTYCZĄCE ZAKŁÓCEŃ RADIOWYCH

To urządzenie zostało przetestowane i spełnia wymagania Dyrektywy RED 2014/53/EU oraz zmiany 2022/2380 dotyczące harmonizacji ustawodawstw państw członkowskich dotyczących wprowadzania na rynek urządzeń radiowych. Wymogi te mają na celu zapewnienie rozsądnej ochrony przed szkodliwymi zakłóceniami w warunkach

domowych. Jeśli urządzenie nie jest instalowane i używane zgodnie z instrukcjami, może powodować szkodliwe zakłócenia w komunikacji radiowej.

Należy jednak pamiętać, że nie można zagwarantować, że zakłócenia nie wystąpią w określonym środowisku. Jeśli monitor dziecięcy powoduje zakłócenia w odbiorze radia lub telewizji, zaleca się, aby użytkownik spróbował rozwiązać problem zakłóceń w następujący sposób:

- Zmień orientację lub położenie odbiornika.
- Zwiększ odległość między urządzeniem a monitorem dziecięcym.
- Podłącz urządzenie do innego gniazdka niż to, które jest używane dla odbiornika.
- Ponownie zsynchronizuj monitor i kamerę.
- Skontaktuj się z działem obsługi klienta Miniland S.A.

Aby zapewnić zgodność z Dyrektywą RED 2014/53/EU i zmianą 2022/2380 dotyczącą harmonizacji ustawodawstw państw członkowskich dotyczących wprowadzania na rynek urządzeń radiowych, to urządzenie jest wyposażone w specjalne ekranowane kable. Użytkowanie z niezatwierdzonymi urządzeniami lub kablami bez ekranowania może powodować zakłócenia w odbiorze radia lub telewizji.

Wszelkie zmiany lub modyfikacje urządzenia dokonane przez nieautoryzowany personel poza serwisem Miniland nie będą objęte gwarancją produktu.

## 3.3. WYBÓR ODPOWIEDNIEGO MIEJSCA

- Umieść urządzenie elektroniczne w miejscu niedostępnym dla dzieci, aby uniknąć potencjalnych wypadków.
- Umieść jednostkę dla dziecka z dala od telewizorów, repeaterów i radioodbiorników. Intensywne sygnały radiowe generowane przez te urządzenia mogą powodować szumy lub nawet dźwięki i obrazy na monitorze. Jeśli tak się stanie, przenieś kamerę w inne miejsce.
- Dzieci mogą się zaplątać w kable. Jednostka dla dziecka powinna być umieszczona w odległości około 1-1,5

metra od łóżeczka dziecka. Nigdy nie umieszczaj jednostki dla dziecka w łóżeczku, łóżku ani kojcu. Upewnij się, że jednostka, kable i zasilacz są poza zasięgiem dziecka i innych małych dzieci.

- Umieść monitor dziecięcy w miejscu, gdzie powietrze może swobodnie krążyć. Nie umieszczaj go na miękkich kołdrach lub w rogach szafek, pótek itp.
- Umieść monitor dziecięcy z dala od źródeł ciepła, takich jak grzejniki, kominki, kuchenki i bezpośrednie światło słoneczne.
- Monitor ten można umieścić na stole za pomocą uchwyty (15) do stołu znajdującego się z tyłu monitora. Gdy nie jest używany, po prostu złóż go całkowicie.

## **4. CECHY I FUNKCJE PRODUKTU**

### **4.1. FUNKCJE I KONTROLA MONITORA**

MONITOR (Rysunek 1)

1. Przycisk włączania/wyłączania
1. Przycisk menu
2. Przycisk szybkiego dostępu do melodii
3. Przycisk do mówienia do dziecka
4. Przycisk nawigacji w lewo/zmniejszania głośności
5. Przycisk nawigacji w prawo/ zwiększania głośności
6. Przycisk nawigacji w górę/ zwiększania jasności
7. Przycisk nawigacji w dół/zmniejszania jasności
8. Przycisk potwierdzenia
9. Mikrofon
10. Wyświetlacz LCD
11. LED-y głośności
12. Głośnik
13. Antena
14. Składany uchwyt
15. Przycisk resetowania
16. Złącze zasilania USB C
17. LED ładowania

### **EKRAN (Rysunek 3)**

- A. Poziom sygnał
- B. Wybrana kamera
- C. Tryb skanowania/ Liczba kamer wyświetlanych
- D. Ostrzeżenie o zdjęciach
- E. Zoom
- F. Melodie
- G. Głośność monitora

- H. Wskaźnik aktywacji mówienia do dziecka
- I. Widok nocny
- J. Tryb VOX
- K. Temperatura
- L. Światło towarzyszące
- M. Czas
- N. Wskaźnik poziomu baterii/ładowania monitora

### **FUNKCJE MONITORA**

- O. Ostrzeżenie o zdjęciach
- P. Melodie
- Q. Czas
- R. Ostrzeżenie o temperaturze
- S. Parowanie/ wybór i usuwanie kamer
- S1. Alternatywne wyświetlanie kamer
- S2. Usuń kamerę
- S3. Dodaj kamerę
- T. Tryb VOX
- U. Zoom
- V. Jasność monitora
- W. Głośność monitora

### **4.2. FUNKCJE I KONTROLA KAMERY (Rysunek 2)**

- I. Obiektów kamery
- II. Czujnik światła
- III. LED-y nocnego widzenia na podczerwień
- IV. Wskaźnik LED
- V. Mikrofon
- VI. Światło towarzyszące
- VII. Antena
- VIII. Głośnik
- IX. Złącze zasilania USB C
- X. Czujnik temperatury
- XI. Uchwyt ścienny
- XII. Przycisk parowania

## **5. INSTRUKCJE OBSŁUGI**

### **5.1. PRZED UŻYCIEM**

#### **5.1.1. ZASILANIE I UŻYTKOWANIE BATERII JEDNOSTKI RODZICIELSKIEJ**

Monitor, czyli jednostka rodzicielska, jest zaprojektowany do użycia z baterią lub dostarczoną kablem zasilającym USB-C.

Twój monitor dla dzieci jest wyposażony w akumulator litowo-jonowy o napięciu 3,7 V i pojemności 3 000 mAh.

Domyślnie, gdy poziom baterii spadnie poniżej określonego poziomu, ikona niskiego poziomu baterii będzie wyświetlana na czerwono (N),

a monitor wyemituje dźwiękowy sygnał ostrzegawczy 5 razy z rzędu. Ponadto na ekranie LCD (11) zostanie wyświetlona ikona niskiego poziomu baterii (N) w kolorze czerwonym oraz komunikat LOW BATTERY na środku ekranu LCD (11), aż monitor się wyłączy.

#### **Aby naładować monitor:**

1. Podłącz kabel zasilający do gniazda USB-C (17). Dla bezpieczeństwa używaj tylko adapterów o minimalnej mocy 7.5 wata wymaganej przez urządzenie radiowe i maksymalnej mocy 25 watów, aby uzyskać maksymalną prędkość ładowania.
2. Podłącz adapter do sieci elektrycznej. Pełne naładowanie baterii zajmie mniej niż pięć godzin.

#### **Podczas ładowania:**

3. Podczas ładowania, dioda LED (18) na monitorze będzie świecić na czerwono. Jeśli jednostka jest włączona, wskaźnik baterii (N) na ekranie LCD (11) wskaże, że bateria jest w trakcie ładowania.
4. Gdy bateria będzie w pełni naładowana, dioda LED (18) zgaśnie.

### **5.1.2. ZASILANIE JEDNOSTKI DZIECIĘCEJ**

Kamera, czyli jednostka dziecięca, tego monitora jest zaprojektowana do użycia z dostarczonym kablem USB-C. Dla bezpieczeństwa używaj tylko adapterów o minimalnej mocy 7.5 wata wymaganej przez urządzenie radiowe i maksymalnej mocy 25 watów, aby uzyskać maksymalną prędkość ładowania. Ostrzeżenie: Niebezpieczeństwo uduszenia – Trzymaj kabel poza zasięgiem dziecka.

NIGDY nie umieszczaj kamery z kablami w odległości mniejszej niż metr od łóżeczka. Nigdy nie używaj przedłużaczy z adapterami AC. Używaj tylko adapterów o specyfikacjach technicznych podanych w instrukcji obsługi.

## **5.2. DZIAŁANIE**

### **5.2.1. WŁĄCZANIE/WYŁĄCZANIE JEDNOSTKI**

#### **5.2.1.1. MONITOR**

Naciśnij i przytrzymaj przycisk zasilania (1) przez co najmniej 3 sekundy, aby włączyć monitor. Po włączeniu monitora, na ekranie LCD (11) pojawi się obraz powitalny. Aby wyłączyć monitor, naciśnij i przytrzymaj

ponownie przycisk zasilania (1) przez co najmniej 3 sekundy. Jeśli monitor z jakiegoś powodu się zablokuje, naciśnij i przytrzymaj przycisk zasilania (1), aż jednostka się wyłączy, aby ją zresetować.

**Uwaga 1: Jeśli monitor nie ma wystarczającej baterii, podłącz kabel zasilający USB-C do adaptera i do gniazda USB-C (17) oraz do źródła zasilania, aby włączyć monitor.**

#### **5.2.1.2. KAMERA**

Aby włączyć lub wyłączyć kamerę, podłącz kabel zasilający USB-C do gniazda zasilania USB-C (IX), adaptera i do źródła zasilania. Po podłączeniu kamery do zasilania, wskaźnik LED (IV) automatycznie zaświeci się na czerwono (w trybie nocnym ten wskaźnik LED (IV) będzie wyłączony), co pozwoli Ci zobaczyć obrazy i usłyszeć dźwięki rejestrowane w pokoju dziecka za pośrednictwem monitora.

#### **5.2.2. GŁOŚNOŚĆ MONITORA**

Naciśnij przycisk nawigacji w prawo (6) lub w lewo (5), aby wyświetlić pasek głośności (W). Następnie naciśnij przycisk nawigacji w prawo (6) lub w lewo (5), aby wybrać pożądany poziom głośności, od 0 (cisza) do 6 (bardzo głośno). Aby wyjść z funkcji, możesz to zrobić w następujący sposób:

1. Naciśnij przycisk menu (2) lub przycisk potwierdzenia (9).
2. Nie dotykaj monitora przez 10 sekund.

**Uwaga 1: Na górze ekranu LCD (11) pojawi się ikona głośności (G).**

**Uwaga 2: Uwważaj, aby nie zakrywać głośnika (13) monitora, aby móc prawidłowo słyszeć. Uwaga 3: Ten monitor dla dzieci ma wskaźniki świetlne LED (12) w górnej części monitora, które informują o poziomie hałasu w pokoju dziecka. Kolory wskaźników są następujące:**

- Zielony: Niski poziom hałasu
- Pomarańczowy: Średni poziom hałasu
- Czerwony: Wysoki poziom hałasu

**Te wskaźniki zaświecą się w zależności od poziomu hałasu wykrywanego w pokoju dziecka.**

### 5.2.3. JASNOŚĆ MONITORA

Naciśnij przycisk nawigacji w górę (7) lub w dół (8), aby wyświetlić pasek jasności (V). Następnie naciśnij przycisk nawigacji w górę (7) lub w dół (8), aby wybrać pożądany poziom jasności, od 0 (niska jasność) do 6 (wysoka jasność). Aby wyjść z funkcji, możesz to zrobić w następujący sposób:

1. Naciśnij przycisk menu (2) lub przycisk potwierdzenia (9).
2. Nie dotykaj monitora przez 10 sekund.

### 5.2.4. KIERUNEK KAMERY

Kamerę można ustawić z poziomu monitora; w tym celu naciśnij przycisk potwierdzenia (9), a następnie przycisk nawigacji w lewo (5), w prawo (6), w górę (7) lub w dół (8), aż znajdziesz pożądany kąt widzenia. Nie próbuj ręcznie przemieszczać kamery lub obiektywu. Kamera ma kąt widzenia 336° w poziomie i 65° w pionie. Ważne jest, aby nie przeciążać silnika, gdy osiągnie maksymalny kąt widzenia w danym kierunku.

### 5.2.5. MÓWIENIE DO DZIECKA

Możesz mówić do swojego dziecka z jednostki rodzicielskiej (np. aby je uspokoić i sprawić, by poczuło, że zaraz będzie przy nim) lub do swojego partnera (jeśli on lub ona jest w pokoju dziecka). Naciśnij przycisk do mówienia do dziecka (4), przytrzymaj go i mów przed monitorem. Podczas korzystania z tej funkcji, na górze ekranu LCD (11) będzie widoczna ikona mikrofonu (H). Zwolnij przycisk, gdy skończysz mówić, aby wrócić do słuchania dźwięków z pokoju dziecka.

**Uwaga 1:** Pamiętaj, że nie będziesz słyszeć dziecka, gdy do niego mówisz; aby je usłyszeć, musisz przestać naciskać przycisk do mówienia do dziecka (4).

**Uwaga 2:** Aby dziecko lub osoba w pokoju dziecka mogła Cię wyraźnie usłyszeć, upewnij się, że nie zakrywasz mikrofonu (10) monitora.

### 5.2.6. ZOOM CYFROWY

Jeśli chcesz, możesz powiększyć wyświetlany obraz za pomocą funkcji zoomu.

1. Naciśnij przycisk menu (2), aby przejść do menu głównego.

2. Naciśnij przycisk nawigacji w lewo (5) lub w prawo (6), aż ikona zoomu (U) zostanie podświetlona.
3. Naciśnij przycisk nawigacji w górę (7) lub w dół (8), aby wybrać żądany poziom powiększenia. Opcje to x1 (normalny widok), x2 (podwójne powiększenie) i x4 (czterokrotne powiększenie).

Ikona zoomu (E) pojawi się na górze ekranu LCD (11). Aby wyjść z funkcji zoomu, naciśnij przycisk menu (2) lub poczekaj 10 sekund, aż menu główne zniknie.

### 5.2.7. PODCZERWIENIE NOCNE WIDZENIE (AUTOMATYCZNE)



Funkcja nocnego widzenia w podczerwieni umożliwia kamerze rejestrowanie obrazów w warunkach ciemności lub słabego oświetlenia. W trybie podczerwieni na monitorze wyświetlane będą tylko obrazy czarno-białe i widoczne będą tylko obiekty znajdujące się w odległości do 2 metrów. Kamera automatycznie przełącza się w tryb podczerwieni, gdy światło jest niewystarczające do normalnego widzenia. Gdy kamera jest w trybie podczerwieni, na ekranie LCD (11) pojawia się ikona nocnego widzenia (I).

**Uwaga 1:** Czujnik światła (II) znajduje się na górze kamery. Uważaj, aby nie zasłaniać czujnika żadnym przedmiotem, aby kamera nie przełączyła się w tryb nocny, gdy w pomieszczeniu jest światło.

**Uwaga 2:** W trybie nocnego widzenia na przedniej części kamery pojawia się wskaźnik świetlny (III), który informuje, że tryb nocnego widzenia jest aktywowany.

### 5.2.8. OSTRZEŻENIE O PRZEKROCZENIU ZASIĘGU

Domyślnie, gdy monitor znajduje się w odległości od kamery większej niż dopuszczalna (patrz specyfikacje techniczne), obraz zostanie zamrożony, a aktywowane zostanie powiadomienie dźwiękowe, składające się z sygnałów dźwiękowych co 10 sekund. Ikona poza zasięgiem (A) pojawi się w górnej części ekranu LCD (11) i na środku ekranu LCD (11) pojawi się następujący

komunikat    wskazujący, że kamera jest poza zasięgiem.

**Uwaga 1:** Jeśli monitor jest w trybie cichym, alarm dźwiękowy o przekroczeniu zasięgu nie włączy się.

**Uwaga 2:** Zbliź monitor do kamery, aby przywrócić połączenie.

**Uwaga 3:** Aby uzyskać lepszą jakość sygnału między monitorem a kamerą, rozłóż antenę (14) monitora, podnosząc ją. Gdy nie używasz niani, zalecamy opuszczenie anteny, aby uniknąć jej zaczepienia lub złamania.

### 5.2.9. TRYB OSZCZĘDZANIA ENERGII (STANDBY)

W trybie oszczędzania energii można bezpośrednio nacisnąć przycisk zasilania (1), aby wyłączyć ekran LCD (11) w celu oszczędzania energii, jednocześnie nadal słuchając dźwięku. Aby ponownie aktywować obraz, naciśnij ponownie przycisk zasilania (1).

**Uwaga 1:** Jeśli naciśniesz przycisk wyłączenia ekranu (1) przy aktywnym trybie VOX, ekran LCD (11) zostanie wyłączony, a nadajnik będzie nadal przesyłał dźwięk, dopóki nie minie 30 sekund bez hałasu wokół kamery. Jeśli jednak w ciągu pierwszych 30 sekund kamera wykryje hałas wokół, ekran LCD (11) zacznie ponownie transmitować.

### 5.2.10. OSTRZEŻENIE O NISKIM POZIOMIE BATERII MONITORA

Domyślnie, gdy poziom naładowania baterii monitora jest niski, uruchamia się alarm dźwiękowy. Ikona niskiego poziomu baterii monitora (N) będzie wyświetlana na czerwono, a na środku ekranu LCD (11) pojawi się komunikat LOW BATTERY. Od momentu ostrzeżenia do całkowitego wyłączenia monitora, jeśli nie zostanie ono naładowany, może minąć około 10 minut. Alarm dźwiękowy będzie odtwarzany 5 razy z rzędu, ale ikona niskiego poziomu baterii monitora (N) na czerwono oraz komunikat LOW BATTERY pozostaną wyświetlane na środku ekranu LCD (11) do momentu wyłączenia monitora.

**Uwaga 1:** Jeśli monitor jest w trybie cichym, alarm dźwiękowy o niskim poziomie baterii nie włączy się.

### 5.2.11. GŁÓWNE MENU

Naciśnij przycisk menu (2) na monitorze, aby przejść do głównego menu.

#### 5.2.11.1. MENU KAMERY

##### 5.2.11.1.1. DODAWANIE KAMERY I SPAROWANIE

Parowanie monitora z kamerą odbywa się w dwóch przypadkach:

- Jeśli chcesz dodać dodatkową kamerę.
- Jeśli monitor i kamera nie są sparowane.

Monitor i oryginalna kamera opuszczają fabrykę z ustawionym kanałem 1; jeśli z jakiegoś powodu tak nie jest, możesz je sparować ręcznie, postępując zgodnie z poniższymi krokami:

1. Naciśnij przycisk menu (2), aby wyświetlić menu, a następnie naciśnij przycisk nawigacji w prawo (6) / w lewo (5), aż ikona parowania/wyboru i usuwania kamer (S) zostanie podświetlona.
2. Naciśnij przycisk nawigacji w górę (7) / w dół (8), aż ikona dodawania kamery (S3) zostanie podświetlona, naciśnij przycisk potwierdzenia (9) i użyj przycisków nawigacji w górę (7) / w dół (8), aby wybrać kamerę, którą chcesz dodać.
3. Naciśnij przycisk potwierdzenia (9), aby rozpocząć wyszukiwanie jednostki kamery.
4. Jeśli kamera nie sparuje się w ciągu 30 sekund, tryb parowania zostanie automatycznie zakończony. Aby wyjść z trybu parowania przed upływem tych 30 sekund, naciśnij przycisk menu (2) przez 3 sekundy.
5. Naciśnij przycisk parowania kamery (XII) przez 5 sekundy.
6. Po sparowaniu obrazy z kamery zostaną natychmiast wyświetlone na ekranie LCD (11) jednostki monitorującej. Połączenie między monitorem a podłączoną kamerą może zostać przerwane z różnych powodów. Jeśli tak się stanie, powtórz powyższy proces, aby ponownie połączyć kamerę z monitorem.

**Uwaga 1:** Przed rozpoczęciem procedury parowania upewnij się, że kamera i monitor są blisko siebie oraz że kamera jest prawidłowo podłączona.

**Uwaga 2:** Każda kamera może być sparowana tylko z jednym monitorem jednocześnie.

**Uwaga 3:** Jeśli z jakiegoś powodu kamera i monitor opuściły fabrykę bez parowania, będziesz musiał przeprowadzić parowanie ręcznie, dodając kamerę do kanału 2. Nie będziesz mógł ponownie sparować kamery z kanałem 1, dopóki nie sparujesz jej w innym kanale i nie usuniesz kamery z kanału 1.

### 5.2.11.1.2. USUWANIE KAMERY

Aby usunąć jedną z podłączonych kamer, wykonaj poniższe kroki:

1. Naciśnij przycisk menu (2), aby wyświetlić menu, a następnie naciśnij przycisk nawigacji w prawo (6) / w lewo (5), aż ikona parowania/wyboru i usuwania kamer (S) zostanie podświetlona.
2. Naciśnij przycisk nawigacji w górę (7) / w dół (8), aż ikona usuwania kamery (S2) zostanie podświetlona, naciśnij przycisk potwierdzenia (9) i użyj przycisków nawigacji w górę (7) / w dół (8), aby wybrać kamerę, którą chcesz usunąć.
3. Naciśnij ponownie przycisk potwierdzenia (9) i użyj przycisków nawigacji w górę (7) / w dół (8), aby anulować lub potwierdzić operację.

**Uwaga 1:** Konieczne jest usunięcie kanału przed sparowaniem go z nową jednostką kamery.

### 5.2.11.1.3. WYBÓR KAMERY

Urządzenie jest zaprojektowane do umożliwienia obserwacji różnych obszarów przy użyciu maksymalnie dwóch kamer. Aby wybrać kamerę, którą chcesz oglądać, wykonaj poniższe kroki:

1. Naciśnij przycisk menu (2), aby wyświetlić menu, a następnie naciśnij przycisk nawigacji w prawo (6) / w lewo (5), aż ikona parowania/wyboru i usuwania kamer (S) zostanie podświetlona.
2. Naciśnij przycisk nawigacji w górę (7) / w dół (8), aż ikona widoku alternatywnego kamer (S1) zostanie podświetlona, a następnie naciśnij przycisk potwierdzenia (9).

3. Naciśnij przycisk nawigacji w górę (7) / w dół (8), aby wybrać kamerę, którą chcesz oglądać (kamera 1, kamera 2).

4. Naciśnij przycisk potwierdzenia (9), aby przejść do wybranej kamery.

**Uwaga 1:** Dodatkowa kamera kompatybilna z tym monitorem to 89631 cyfrowa kamera 5" HD.

### 5.2.11.1.4. TRYB SKANOWANIA / WIDOK ALTERNATYWNY KAMER

Ta funkcja pozwala na cykliczne wyświetlanie kanałów kamer sparowanych, pokazując obrazy z każdej kamery przez 15 sekund. Funkcja ta może być używana tylko wtedy, gdy jest więcej niż jedna sparowana jednostka kamery. Aby wejść w ten tryb:

1. Naciśnij przycisk menu (2), aby wyświetlić menu, a następnie naciśnij przycisk nawigacji w prawo (6) / w lewo (5), aż ikona parowania/wyboru i usuwania kamer (S) zostanie podświetlona.
2. Naciśnij przycisk nawigacji w górę (7) / w dół (8), aż ikona widoku alternatywnego kamer (S1) zostanie podświetlona, a następnie naciśnij przycisk potwierdzenia (9).
3. Naciśnij przycisk nawigacji w górę (7) / w dół (8), aby wybrać tryb widoku alternatywnego kamer (C).

**Uwaga 1:** Jeśli jedna z kamer jest poza zasięgiem, monitor powiadomi Cię o tym, jak opisano w sekcji 5.2.8 tego podręcznika.

**Uwaga 2:** Jeśli sparowana jest tylko jedna kamera, monitor wyświetli tylko tę kamerę.

**Uwaga 3:** Aby dezaktywować tryb skanowania, wykonaj te same kroki, a następnie wybierz jedną z dostępnych opcji: wyświetl kamerę 1 lub wyświetl kamerę 2.

**Uwaga 4:** Aby sprawdzić, którą kamerę oglądasz, sprawdź ikonę (C) na górnej belce ekranu LCD (11). Ikona ta wskaże, czy oglądasz kamerę 1 czy 2.

### 5.2.11.1.5. ORIENTACJA OBRAZU Z KAMERY

Ten monitor dla dzieci umożliwia obracanie obrazu z kamery. Dzięki temu możesz umieścić kamerę w dowolnym miejscu za pomocą uchwyty ściennego i podstawki, a następnie



wyświetlić obraz w pożądanym kierunku. Aby to zrobić, wykonaj poniższe kroki:

1. Naciśnij przycisk menu (2), aby wyświetlić menu, a następnie naciśnij przycisk nawigacji w prawo (6) / w lewo (5), aż ikona parowania/wyboru i usuwania kamer (S) zostanie podświetlona.
2. Naciśnij przycisk nawigacji w górę (7) / w dół (8), aż ikona widoku alternatywnego kamer (S1) zostanie podświetlona, a następnie naciśnij przycisk potwierdzenia (9).
3. Naciśnij przycisk nawigacji w górę (7) / w dół (8), aż ikona orientacji kamery (↔↔) zostanie podświetlona, aby obrócić orientację kamery w pożądanym kierunku.

**Uwaga 1: Pamiętaj, że jeśli jesteś w trybie skanowania, orientacja obrazu zmienia się tylko w kamerze, którą masz wybraną w momencie potwierdzenia zmiany orientacji.**

### 5.2.11.2. TRYB VOX

Ten tryb pozwala na kontrolowanie aktywacji monitorowania dźwięku przez monitor Twojego dziecka.

Jeśli aktywujesz tryb VOX na monitorze i przez 30 sekund nie zostanie wykryty żaden dźwięk w pobliżu kamery, transmisja zostanie zatrzymana, a ekran LCD (11) na monitorze zgaśnie. Kiedy kamera wykryje dźwięk o intensywności przekraczającej ustawiony poziom czułości, ponownie rozpocznie transmisję do monitora.

Aby dezaktywować tę funkcję i ciągle monitorować obszar, wyłącz tryb VOX na monitorze.

- **Tryb VOX DEZAKTYWOWANY:** Kamera transmituje ciągle, co pozwala na nieprzerwane monitorowanie Twojego dziecka lub chronionego obszaru.
- **Tryb VOX AKTYWOWANY:** Kamera transmituje tylko wtedy, gdy wykryje dźwięk o wystarczającej intensywności, w zależności od wybranego poziomu, w pobliżu kamery.

Aby aktywować tryb VOX, wykonaj następujące kroki:

1. Naciśnij przycisk menu (2), aby wyświetlić menu.

2. Naciśnij przycisk nawigacji w prawo (6) lub w lewo (5), aż ikona VOX (T) zostanie podświetlona.
3. Naciśnij przycisk nawigacji w górę (7) lub w dół (8), aby wybrać poziom czułości LOW, MID, HIGH lub OFF, aby go wyłączyć.
4. Ustaw czułość na „LOW”, jeśli Twoje dziecko zazwyczaj śpi spokojnie i nie płacze głośno, na „HIGH”, jeśli Twoje dziecko wydaje dźwięki podczas snu lub płacze dość głośno, lub na „MID”, jeśli zachowanie Twojego dziecka nie pasuje do żadnego z dwóch poprzednich wzorców.
5. Naciśnij przycisk potwierdzenia (9), aby aktywować lub dezaktywować funkcję VOX.
6. Na górze ekranu LCD (11) pojawi się ikona VOX (J).

Aby wyjść z funkcji, możesz to zrobić w następujący sposób:

1. Naciśnij przycisk menu (2).
2. Nie dotykaj monitora przez 10 sekund.

**Uwaga 1: Jeśli naciśniesz przycisk wyłączenia ekranu (1) podczas aktywnego trybu VOX, ekran LCD (11) zgaśnie, a nadajnik będzie nadal transmitował dźwięk, dopóki nie minie 30 sekund bez dźwięków w pobliżu kamery. Jednak jeśli w ciągu pierwszych 30 sekund kamera wykryje dźwięki wokół siebie, ekran LCD (11) wznowi transmisję.**

**Uwaga 2: Aby upewnić się, że TRYB VOX działa prawidłowo, upewnij się, że nie zakrywasz głośnika (VIII) kamery.**

### 5.2.11.3. REGULACJA POWIADOMIEŃ

#### 5.2.11.3.1. POWIADOMIENIE O KARMNIENIU

Ten baby monitor ma dwa dźwiękowe powiadomienia o karmieniu Twojego dziecka.

Aby je dostosować, wykonaj poniższe kroki:

1. Naciśnij przycisk menu (2), aby wyświetlić menu.
2. Naciśnij przycisk nawigacji w prawo (6) lub w lewo (5), aż ikona powiadomień (O) zostanie podświetlona.
3. Naciśnij przycisk nawigacji w górę (7) lub w dół (8), aby ustawić timer lub dezaktywować powiadomienie (OFF).
4. Naciśnij przycisk potwierdzenia (9), aby aktywować timer.
5. Na górze ekranu LCD (11) pojawi się ikona powiadomienia o karmieniu (D).

Aby wyjść z funkcji, możesz to zrobić w następujący sposób:

1. Naciśnij przycisk menu (2).
2. Nie dotykaj monitora przez 10 sekund.

**Uwaga 1: Gdy timer powiadomienia o karmieniu jest aktywny, na ekranie LCD (11) pojawi się ikona powiadomienia (D).**

**Uwaga 2: Gdy powiadomienie jest aktywne, ikona powiadomienia o karmieniu (D) będzie migać na środku ekranu LCD (11). Naciśnij dowolny przycisk, aby wyłączyć dźwięk powiadomienia. Jeśli nie zostanie naciśnięty żaden przycisk, powiadomienie będzie dzwonić przez minutę, a następnie zatrzyma się.**

**Uwaga 3: Jeśli monitor jest w trybie cichym, dźwięk powiadomienia nie będzie słyszalny, a ikona powiadomienia o karmieniu (D) będzie migać na środku ekranu LCD (11).**

**Uwaga 4: Aby wyłączyć powiadomienie, powtórz powyższy proces i wybierz OFF; w ten sposób ikona powiadomienia (D) zniknie z ekranu LCD (11). W przeciwnym razie powiadomienie będzie dzwonić zgodnie z wybranym interwałem czasowym (0,5h, 1h, 2h, 3h, 4h).**

### 5.2.11.3.2. POWIADOMIENIE O TEMPERATURZE

Kamera tego baby monitora jest wyposażona w czujnik temperatury (X). Aby aktywować dźwiękowe powiadomienie o temperaturze na monitorze, wykonaj następujące kroki:

1. Naciśnij przycisk menu (2), aby wyświetlić menu.
2. Naciśnij przycisk nawigacji w prawo (6) lub w lewo (5), aż ikona powiadomienia o temperaturze (R) zostanie podświetlona.

Teraz możesz wybrać jedną z trzech poniższych opcji:

1. Zmiana jednostki pomiaru temperatury: a. Domyślnie jednostka temperatury to °C. Jeśli chcesz ją zmienić, naciśnij przycisk w górę (7) lub w dół (8), aby wybrać °C lub °F, według uznania.
2. Wybór temperatury, przy której ma się aktywować powiadomienie dźwiękowe:
  - a. Naciśnij przycisk nawigacji w górę (7) lub w dół (8), aż znajdziesz tę opcję .
  - b. Naciśnij przycisk potwierdzenia (9).

c. Za pomocą przycisków nawigacyjnych możesz wybrać górny i dolny zakres temperatury. Możesz ustawić dolny limit temperatury między 0°C a 26°C (32°F a 78°F) i górny zakres między 28°C a 37°C (82°F a 98°F).

3. Aktywacja i dezaktywacja dźwiękowego powiadomienia o temperaturze:

- a. Po wybraniu pożądanego zakresu naciśnij przyciski nawigacji w prawo (6) lub w lewo (5), aby aktywować lub dezaktywować dźwiękowe powiadomienie o temperaturze.

**Uwaga 1: Jeśli monitor jest w trybie dźwiękowym, powiadomienie dźwiękowe będzie aktywne, gdy temperatura będzie poza pożądanym zakresem. Ponadto na ekranie LCD (11) pojawi się symbol powiadomienia o temperaturze (K) w kolorze czerwonym lub niebieskim, wskazujący, że temperatura w pokoju jest wyższa lub niższa od ustalonych limitów.**

**Gdy powiadomienie jest aktywne, naciśnij dowolny przycisk, aby je wyłączyć; ponownie włączy się po 30 sekundach.**

**Uwaga 2: Jeśli monitor jest w trybie cichym, powiadomienie dźwiękowe będzie wyłączone, a w prawym górnym rogu ekranu LCD (11) temperatura (K) będzie migać na czerwono, gdy będzie powyżej limitów, lub na niebiesko, gdy będzie poniżej limitów, z ikoną powiadomienia z zamocowanym termometrem na środku ekranu LCD (11).**

**Uwaga 3: Może wystąpić odchylenie temperatury wskazywanej na monitorze w porównaniu do temperatury w pomieszczeniu, w którym znajduje się kamera, wynoszące ±2°C.**

### 5.2.11.4. ŚWIATEŁKO DLA DZIECI

Ten baby monitor posiada delikatne, ciepłe światelko dla dziecka, które towarzyszy mu w nocy. Aby je włączyć i wyłączyć, przytrzymaj przycisk menu (2) przez 2 sekundy, aż światło się włączy. Na ekranie LCD (11) pojawi się ikona (L), wskazująca, że światelko dla dzieci jest włączone.

### 5.2.11.5. MELODIE I BIAŁY SZUM

Jednostka dziecka może odtwarzać delikatną kołysankę lub biały szum, aby pomóc Twojemu dziecku zasnąć. Aby aktywować tę funkcję:

1. Naciśnij przycisk menu (2), aby wyświetlić menu.
2. Naciśnij przycisk nawigacji w prawo (6) lub w lewo (5), aż ikona melodii (P) zostanie podświetlona.
3. Naciśnij przycisk nawigacji w górę (7) lub w dół (8), aby wybrać jeden z 2 białych szumów, 6 dostępnych melodii lub odtwarzanie w pętli.
4. Po wybraniu melodii naciśnij przycisk potwierdzenia (9). Jeśli chcesz zatrzymać odtwarzanie, postępuj zgodnie z powyższymi krokami i naciśnij przycisk potwierdzenia (9) na OFF.
5. Naciśnij przycisk menu (5), aby wrócić do ekranu głównego.
6. Na ekranie LCD (11) pojawi się ikona melodii (F). Pamiętaj, że ustawienia melodii będą dotyczyć tylko kamery, którą aktualnie oglądasz.

**Uwaga 1: Funkcja odtwarzania w pętli melodii odtwarza cyklicznie wszystkie melodie i białe szumy.**

**Uwaga 2: Jeśli masz podłączone dwie kamery, możesz wybrać, jeśli chcesz, różną melodię dla każdej kamery. Aby to zrobić, wybierz jedną kamerę i wykonaj powyższe kroki, a następnie powtórz proces dla drugiej kamery.**

**Uwaga 3: Jeśli chcesz bezpośrednio włączyć lub wyłączyć melodię lub biały szum bez przechodzenia przez menu główne, możesz nacisnąć przycisk szybkiego dostępu do melodii (3). Odtworzona zostanie następna melodia lub biały szum. Jeśli chcesz odtwarzać wszystkie melodie i białe szumy w pętli, naciśnij przycisk szybkiego dostępu do melodii (3) przez 2 sekundy.**

**Uwaga 4: Podczas odtwarzania melodii lub białego szumu w górnej części ekranu monitora (11) pojawi się ikona melodii z numerem melodii, która aktualnie gra (F).**

## 5.2.11.6. MENU USTAWIEŃ

### 5.2.11.6.1. USTAWIENIE GODZINY

Aby ustawić godzinę, postępuj zgodnie z poniższymi krokami:

1. Naciśnij przycisk menu (2), aby wyświetlić menu.
2. Naciśnij przycisk nawigacji w prawo (6) lub w lewo (5), aż ikona godziny (Q) zostanie podświetlona.

3. Naciśnij przycisk potwierdzenia (9), aby wybrać element do ustawienia: godzinę, minuty lub sekundy.
4. Naciśnij przycisk nawigacji w górę (7), aby zwiększyć wartość, lub przycisk w dół (8), aby ją zmniejszyć.
5. Po ustawieniu wartości naciśnij przycisk menu (2), aby potwierdzić.

Aby wyjść z funkcji, możesz to zrobić w następujący sposób:

1. Naciśnij przycisk menu (2) dwa razy.
2. Nie dotykaj monitora przez 10 sekund.

**Uwaga 1: Na górze ekranu LCD (11) możesz sprawdzić godzinę (M).**

### 5.2.11.6.2. PRZYWRACANIE USTAWIEŃ FABRYCZNYCH

Jeśli monitor całkowicie się zawiesi, możesz nacisnąć przycisk resetowania (16) znajdujący się z tyłu monitora. Spowoduje to przywrócenie wszystkich ustawień fabrycznych, ale nie usunie podłączonych kamer.

## 6. MONTAŻ NA ŚCIANIE

Możesz zamontować baby monitor na ścianie lub podobnej powierzchni za pomocą uchwyty ściennej (XI) oraz dwóch dostarczonych śrub i kołków. Najpierw określ pożądaną lokalizację i wykonaj dwa otwory w ścianie. Włóż kołki do otworów i wkręć śruby na swoje miejsca. Następnie umieść uchwyt kamery (XI) na śrubach i mocno go przymocuj. Upewnij się, że kamera jest dobrze zamocowana i prawidłowo ustawiona dla optymalnego pokrycia.

## 7. UTRZYMANIE

- Czyść powierzchnie kamery i monitora miękką szmatką, która nie zostawia kłaczek.
- Jeśli jednostki się zabrudzą, użyj lekko wilgotnej szmatki do czyszczenia powierzchni, starając się unikać wprowadzenia wody przez otwory.
- Nigdy nie używaj środków czyszczących ani rozpuszczalników.
- Nie wystawiaj produktu na wysokie temperatury, wilgoć ani intensywne światło słoneczne i nie mocz go.

**8. IDENTYFIKACJA I ROZWIĄZANIE PROBLEMÓW**

<b>PROBLEM</b>	<b>MOŻLIWA PRZYCZYNA</b>	<b>ROZWIĄZANIE</b>
Brak odbioru na monitorze.	Monitor jest wyłączony.	Naciśnij i przytrzymaj przycisk zasilania (1) przez 3 sekundy.
	Monitor: Zasilacz nie jest podłączony.	Sprawdź, czy kabel jest prawidłowo podłączony do źródła zasilania. Upewnij się, że używasz odpowiedniego zasilacza. Podłącz zasilacz.
	Kamera: Zasilacz nie jest podłączony.	Sprawdź, czy kabel jest prawidłowo podłączony do źródła zasilania. Upewnij się, że używasz odpowiedniego zasilacza. Podłącz zasilacz.
	Monitor jest poza zasięgiem.	Rozciągnij antenę monitora (14), a jeśli to nie pomoże, przybliż monitor do kamery.
	Utracono połączenie między monitorem a już sparowaną kamerą.	Rozciągnij antenę (14), a jeśli połączenie nadal jest utracone, przybliż monitor do kamery i sparuj kamerę ponownie z monitorem. Sprawdź sekcję 5.2.11.1.1.
	Wybrano niepoprawną kamerę.	Zmień numer kamery, którą oglądasz. Sprawdź sekcję 5.2.11.1.3.
Nie można ładować baterii monitora.	Zasilacz AC/DC nie jest podłączony.	Podłącz zasilacz.
Wyświetlane są tylko obrazy czarno-białe.	Sprawdź, czy kamera jest w trybie nocnym/ infrared.	Aby zobaczyć obrazy w kolorze, zwiększ poziom światła w miejscu, w którym znajduje się kamera, i upewnij się, że nic nie blokuje czujnika światła kamery (II).
Kamera się nie włącza.	Kamera: Zasilacz nie jest podłączony.	Sprawdź, czy kabel jest prawidłowo podłączony do źródła zasilania. Upewnij się, że używasz odpowiedniego zasilacza. Podłącz zasilacz.
Kamera nie przesyła obrazu.	Kamera: Zasilacz nie jest podłączony.	Sprawdź, czy kabel jest prawidłowo podłączony do źródła zasilania. Upewnij się, że używasz odpowiedniego zasilacza. Podłącz zasilacz.
	Włączony jest tryb VOX lub tryb oszczędzania energii.	Aby zobaczyć monitorowany obszar ciągle, wyłącz tryb VOX (sekcja 5.2.11.2) lub tryb oszczędzania energii na monitorze (sekcja 5.2.9).

PROBLEM	MOŻLIWA PRZYCZYNA	ROZWIĄZANIE
Nie można usłyszeć dziecka na monitorze.	Ustawienie głośności jednostki rodzica jest zbyt niskie.	Ustaw głośność na maksymalny poziom. Sprawdź sekcję 5.2.2.
Nie można usłyszeć melodii.	Coś może blokować głośnik (VIII) kamery.	Sprawdź, czy nic nie blokuje głośnika (VIII) kamery.
Zakłócenia lub niezadawalający odbiór.	Inne urządzenia elektroniczne mogą zakłócać sygnał.	Oddziel te urządzenia od sprzętu.
	Kamera i monitor mogą być zbyt daleko od siebie.	Rozciągnij antenę monitora (14), a jeśli problem nadal występuje, przybliż monitor do kamery.
	Poziom naładowania baterii monitora może być zbyt niski.	Podłącz zasilacz do źródła zasilania.
	Kamera lub monitor mogą być zbyt blisko wielu metalowych przedmiotów.	Oddziel te przedmioty od sprzętu.
Jeśli jednostka dziecka straciła połączenie z monitorem.	Kamera i monitor mogą być zbyt daleko od siebie.	Rozciągnij antenę (14) monitora, a jeśli problem nadal występuje, przybliż monitor do kamery.
	Tymczasowa utrata połączenia między dwoma jednostkami.	Zresetuj jednostki, odłączając je od źródła zasilania. Poczekaaj około 15 sekund przed ponownym podłączeniem. Poczekaaj minutę, aby jednostka dziecka i jednostka rodzica mogły się zsynchronizować.
	Utrata połączenia między dwoma jednostkami.	Sparuj ponownie kamerę i monitor. Sprawdź sekcję 5.2.11.1.

## 9. SPECYFIKACJE TECHNICZNE

- **Częstotliwość:** 2.4GHz FHSS
- **Zasięg roboczy:** do 300 m w optymalnych warunkach i na otwartej przestrzeni.
- **Liczba konfigurowalnych kanałów:** 2
- **Zasilanie (jednostka rodzicielska) Wejście:** 100-240 V AC - 50/60 Hz
- **Zasilanie (jednostka rodzicielska) Wyjście:** 5 V / 1500 mA
- **Akumulator ładowalny monitora:** 1xLi-Ion 3,7V 3000mAh
- **Zasilanie (jednostka dziecka) Wejście:** 100-240 V AC - 50/60 Hz
- **Zasilanie (jednostka dziecka) Wyjście:** 5 V / 1500 mA
- **Moc nadawcza:**
  - Średnia: 19,5 dB
  - Maksymalna: 21 dB

- **Czas pracy przy pełnym naładowaniu akumulatora (jednostka rodzicielska):** Około 8 godzin
- **Rozmiar ekranu LCD:** 5"
- **Rozdzielczość monitora:** 480x854
- **Rozdzielczość kamery:** 1280x720P
- **Zakres temperatury roboczej:** 0~40°
- **Zakres wilgotności względnej roboczej:** 30%-70%

Moc dostarczana przez ładowarkę powinna wynosić od minimalnych 7.5 watów wymaganych przez sprzęt radiowy do maksymalnych 25 watów, aby osiągnąć maksymalną prędkość ładowania.



## 10. INFORMACJE NA TEMAT USUWANIA BATERII I PRODUKTU

- Należy odpowiedzialnie pozbyć się produktu.
- Nie wyrzucaj produktów z symbolem przekreślonego pojemnika na odpady razem z innymi odpadami domowymi.
- Po zakończeniu okresu użytkowania, produkty te należy oddać do wyznaczonego przez lokalne władze punktu zbiórki i przetwarzania. Można również skontaktować się z miejscem zakupu produktu.

Niniejszym Miniland S. A. oświadcza, że "89627 digimonitor 5" HD spełnia podstawowe wymagania i wszelkie inne obowiązujące lub wymagane przepisy Dyrektywy 2022/2380.



**ΠΕΡΙΕΧΟΜΕΝΑ**

1. ΕΙΣΑΓΩΓΗ
2. ΠΕΡΙΕΧΟΜΕΝΟ
3. ΟΔΗΓΙΕΣ ΑΣΦΑΛΕΙΑΣ
4. ΧΑΡΑΚΤΗΡΙΣΤΙΚΑ ΚΑΙ ΛΕΙΤΟΥΡΓΙΕΣ ΤΟΥ ΠΡΟΪΟΝΤΟΣ
5. ΟΔΗΓΙΕΣ ΧΡΗΣΗΣ
6. ΣΤΗΡΙΞΗ ΣΤΟΝ ΤΟΙΧΟ
7. ΣΥΝΤΗΡΗΣΗ
8. ΕΝΟΤΗΤΑ ΑΝΑΓΝΩΡΙΣΗΣ ΚΑΙ ΕΠΙΛΥΣΗΣ ΠΡΟΒΛΗΜΑΤΩΝ
9. ΤΕΧΝΙΚΕΣ ΠΡΟΔΙΑΓΡΑΦΕΣ
10. ΠΛΗΡΟΦΟΡΙΕΣ ΓΙΑ ΤΗΝ ΑΠΟΡΡΙΨΗ ΤΩΝ ΜΠΑΤΑΡΙΩΝ ΚΑΙ ΤΟΥ ΠΡΟΪΟΝΤΟΣ

**1. ΕΙΣΑΓΩΓΗ**

Σας συχαίρουμε για την αγορά αυτού του ασύρματου baby monitor με έγχρωμη οθόνη υψηλής ευκρίνειας, που ενσωματώνει την πιο προηγμένη τεχνολογία. Είμαστε σίγουροι ότι θα μείνετε απόλυτα ικανοποιημένοι με την ποιότητα και τις δυνατότητες αυτού του προϊόντος, αν και σας προτείνουμε να διαβάσετε προσεκτικά αυτές τις οδηγίες για να επιτύχετε τα καλύτερα αποτελέσματα από την αγορά σας.

Αυτό το baby monitor σας επιτρέπει να μεταδίδετε σήματα ήχου/βίντεο ασύρματα για λήψη στην έγχρωμη οθόνη. Κατά τη μετάδοση σε λειτουργία νυχτερινής όρασης, η λήψη θα είναι σε ασπρόμαυρη μορφή, κάτι που είναι ιδανικό για πολλές καταστάσεις, όπως η παρακολούθηση μωρών, μικρών παιδιών ή ηλικιωμένων.

**Σημείωση 1: Τα χαρακτηριστικά που περιγράφονται σε αυτό το εγχειρίδιο χρήστη ενδέχεται να αλλάξουν χωρίς προειδοποίηση.**

**2. ΠΕΡΙΕΧΟΜΕΝΟ**

- 1 κάμερα (μονάδα του μωρού)
- 1 οθόνη (μονάδα των γονέων)
- 2 καλώδια USB / USB τύπου C για φόρτιση
- 2 βίδες και δύο στηρίγματα για τοποθέτηση στον τοίχο
- 1 εγχειρίδιο χρήστη και εγγύηση

**Αν λείπει κάποιο από τα παραπάνω στοιχεία, επικοινωνήστε με τον προμηθευτή σας.**

**3. ΟΔΗΓΙΕΣ ΑΣΦΑΛΕΙΑΣ**

Διαβάστε προσεκτικά αυτό το εγχειρίδιο πριν χρησιμοποιήσετε το βρεφονηπιακό σας για πρώτη φορά και φυλάξτε το για μελλοντική αναφορά.

**3.1. ΓΕΝΙΚΕΣ ΟΔΗΓΙΕΣ ΑΣΦΑΛΕΙΑΣ**

Όταν χρησιμοποιείτε ηλεκτρικές συσκευές, είναι απαραίτητο να τηρείτε κάποιες βασικές προφυλάξεις ασφαλείας:

1. Να είστε ιδιαίτερα προσεκτικοί όταν παιδιά ή ηλικιωμένοι χρησιμοποιούν οποιοδήποτε προϊόν ή όταν χρησιμοποιείται κοντά τους. Κρατήστε τη συσκευή μακριά από την προσοχή των παιδιών όταν δεν χρησιμοποιείται.
2. Αυτό το προϊόν δεν πρέπει να χρησιμοποιείται ως το μόνο μέσο παρακολούθησης και δεν πρέπει σε καμία περίπτωση να αντικαθιστά την υπεύθυνη επίβλεψη των παιδιών, ενηλίκων ή περιουσιών από ενήλικες.
3. Χρησιμοποιείτε το βρεφονηπιακό μόνο με τους προσαρμογείς AC που απαιτούν τουλάχιστον 7.5 watt για την ηλεκτρονική συσκευή και μέγιστο 25 watt για να επιτευχθεί η μέγιστη ταχύτητα φόρτισης.
4. Το προϊόν περιέχει μικρά εξαρτήματα. Να είστε προσεκτικοί κατά την αποσυσκευασία και συναρμολόγηση του προϊόντος.
5. ΜΗΝ επιτρέπετε στα παιδιά να παίζουν με τα υλικά συσκευασίας, όπως σακούλες πλαστικού. Να είστε προσεκτικοί κατά την αποσυσκευασία και συναρμολόγηση του προϊόντος.
6. ΜΗΝ χρησιμοποιείτε τη συσκευή αν το καλώδιο ή η πρίζα είναι κατεστραμμένα. Αν η λειτουργία του βρεφονηπιακού σας δεν είναι σωστή ή έχει οποιοδήποτε είδος ζημιάς, επικοινωνήστε με το εξουσιοδοτημένο κέντρο εξυπηρέτησης της Miniland για επιθεώρηση και επισκευή, ώστε να αποφεύγετε πιθανούς κινδύνους.
7. ΜΗΝ προσπαθήσετε να επισκευάσετε ή να ρυθμίσετε καμία από τις ηλεκτρικές ή μηχανικές λειτουργίες της μονάδας, καθώς αυτό θα ακυρώσει την εγγύηση.
8. Ελέγξτε την τάση του σπιτιού σας για να βεβαιωθείτε ότι αντιστοιχεί στο καθεστώς της συσκευής που αναφέρεται στις προδιαγραφές της.

9. Εάν δεν χρησιμοποιείτε το βρεφονηπιακό για μεγάλο χρονικό διάστημα, αφαιρέστε πάντα τον προσαρμογέα από την πρίζα. Για να αποσυνδέσετε τη συσκευή από το ηλεκτρικό δίκτυο, κρατήστε τον μετασχηματιστή και αφαιρέστε την πρίζα από την υποδοχή. Μην τραβάτε ποτέ απευθείας το καλώδιο.
10. Αυτό το προϊόν έχει σχεδιαστεί αποκλειστικά για εσωτερική χρήση. Η μονάδα δεν πρέπει να εκτίθεται σε βροχή, υγρασία ή σταγόνες ή πιτσιλιές υγρών. Μην τοποθετείτε ποτέ αντικείμενα που περιέχουν υγρά, όπως ποτήρια ή βάζα, πάνω ή δίπλα στο βρεφονηπιακό σας. Ο βρεφονηπιακός παρατηρητής δεν πρέπει να χρησιμοποιείται κοντά στο νερό.
11. Πριν χρησιμοποιήσετε το βρεφονηπιακό μια πρώτη φορά, αφαιρέστε όλες τις προστατευτικές μεμβράνες από τη μονάδα παρακολούθησης και την κάμερα.

### **ΠΡΟΕΙΔΟΠΟΙΗΣΗ**

- Αυτό το βρεφονηπιακό έχει σχεδιαστεί για να προσφέρει ηρεμία στους γονείς όταν δεν μπορούν να βρίσκονται στο ίδιο δωμάτιο με το μωρό. Αυτό το προϊόν δεν πρέπει να αντικαταστήσει την υπεύθυνη εποπτεία ενός ενήλικα. Ένας από τους γονείς θα πρέπει να παραμείνει κοντά στη μονάδα παρακολούθησης κατά τη διάρκεια της χρήσης της. Ο βρεφονηπιακός παρατηρητής δεν είναι ιατρική συσκευή και δεν πρέπει να θεωρείται υπεύθυνος για την ευημερία του μωρού. Είναι σημαντικό να επισκέπτεστε τακτικά το δωμάτιο του μωρού για να βεβαιωθείτε ότι όλα είναι εντάξει.
- Μην χρησιμοποιείτε ποτέ αυτό το βρεφονηπιακό σε περιπτώσεις όπου η ζωή ή η υγεία του μωρού ή άλλων ατόμων, ή η ακεραιότητα του ακινήτου, εξαρτώνται από τη λειτουργία του. Ο κατασκευαστής δεν αναλαμβάνει καμία ευθύνη ή αξίωση για θάνατο, σωματικές βλάβες ή υλικές ζημιές που προκύπτουν από δυσλειτουργία ή κακή χρήση του προϊόντος.
- Η κακή χρήση αυτού του ασύρματου βρεφονηπιακού μπορεί να οδηγήσει σε νομικές ενέργειες.
- Χρησιμοποιήστε αυτό το προϊόν υπεύθυνα.

**ΣΗΜΑΝΤΙΚΟ: Λάβετε υπόψη ότι οποιαδήποτε αλλαγή ή τροποποίηση της συσκευής που δεν πραγματοποιήθηκε από το τεχνικό τμήμα της Miniland δεν θα καλύπτεται από την εγγύηση του προϊόντος.**

### **3.2. ΣΥΜΒΟΥΛΕΣ ΓΙΑ ΡΑΔΙΟΕΚΠΟΜΠΕΣ ΠΑΡΕΜΒΟΛΩΝ**

Αυτή η συσκευή έχει δοκιμαστεί και πληροί τις απαιτήσεις της Οδηγίας RED 2014/53/EU και της τροποποίησης 2022/2380 σχετικά με την εναρμόνιση των νομοθεσιών των κρατών μελών για την κυκλοφορία ραδιοηλεκτρικών συσκευών. Αυτές οι απαιτήσεις έχουν σχεδιαστεί για να παρέχουν μια λογική προστασία από επιβλαβείς παρεμβολές σε ένα οικιακό περιβάλλον. Εάν η συσκευή δεν εγκατασταθεί και χρησιμοποιηθεί σύμφωνα με τις οδηγίες, μπορεί να προκαλέσει επιβλαβείς παρεμβολές στις ραδιοεπικοινωνίες.

Ωστόσο, πρέπει να σημειωθεί ότι δεν είναι δυνατόν να διασφαλιστεί ότι δεν θα προκύψουν παρεμβολές σε μια συγκεκριμένη εγκατάσταση. Εάν ο βρεφονηπιακός προκαλεί παρεμβολές στην λήψη ραδιοφώνου ή τηλεόρασης, συνιστάται στον χρήστη να προσπαθήσει να διορθώσει την παρέμβαση όπως αναφέρεται παρακάτω:

- Επανακατευθύνετε ή αλλάξτε τη θέση του δέκτη.
- Αυξήστε την απόσταση μεταξύ της συσκευής και του βρεφονηπιακού.
- Συνδέστε τη συσκευή σε μια διαφορετική πρίζα από αυτήν που χρησιμοποιείται για τον δέκτη.
- Συγχρονίστε ξανά τη μονάδα παρακολούθησης και την κάμερα.
- Επικοινωνήστε με το τμήμα εξυπηρέτησης πελατών της Miniland S.A.

Για να εξασφαλιστεί η συμμόρφωση με την Οδηγία RED 2014/53/EU και την τροποποίηση 2022/2380 σχετικά με την εναρμόνιση των νομοθεσιών των κρατών μελών για την κυκλοφορία ραδιοηλεκτρικών συσκευών, αυτή η συσκευή διαθέτει ειδικά καλώδια με θωράκιση. Η χρήση μη εγκεκριμένων συσκευών ή καλωδίων χωρίς θωράκιση ενδέχεται να προκαλέσει παρεμβολές στη λήψη ραδιοφώνου ή τηλεόρασης.



Οποιοσδήποτε αλλαγές ή τροποποιήσεις που έχουν γίνει στη συσκευή από μη εξουσιοδοτημένο προσωπικό εκτός της υπηρεσίας της Miniland δεν θα καλύπτονται από την εγγύηση του προϊόντος.

### 3.3. ΕΠΙΛΟΓΗ ΚΑΤΑΛΛΗΛΗΣ ΘΕΣΗΣ

- Τοποθετήστε τη ηλεκτρονική συσκευή σε μέρος που δεν είναι προσβάσιμο από τα παιδιά για να αποφύγετε πιθανούς ατυχήματα.
- Τοποθετήστε τη μονάδα του μωρού μακριά από τηλεοράσεις, επαναλήπτες και ραδιόφωνα. Οι ισχυρές ραδιοσυχνότητες από αυτά τα στοιχεία μπορεί να προκαλέσουν θόρυβο ή ακόμα και ήχους και εικόνες στην οθόνη. Εάν συμβεί αυτό, μετακινήστε την κάμερα σε άλλο μέρος.
- Τα παιδιά μπορεί να μπλέκονται με τα καλώδια. Η μονάδα του μωρού πρέπει να τοποθετείται σε απόσταση περίπου 1 - 1,5 μέτρα από την κούνια του μωρού. Μην τοποθετείτε ποτέ τη μονάδα του μωρού μέσα στην κούνια, το κρεβάτι ή την παιδική κούνια.

Βεβαιωθείτε ότι η μονάδα, τα καλώδια και ο προσαρμογέας είναι μακριά από την προσοχή του μωρού και άλλων μικρών παιδιών.

- Τοποθετήστε το βρεφονηπιακό σε ένα μέρος όπου ο αέρας μπορεί να κυκλοφορεί ελεύθερα. Μην το τοποθετείτε πάνω σε μαλακές κουβέρτες ή στις γωνίες ντουλαπιών, ραφιών κ.λπ.
- Τοποθετήστε το βρεφονηπιακό μακριά από πηγές θερμότητας όπως θερμαντικά σώματα, τζακία, κουζίνες και άμεσο ηλιακό φως.
- Αυτή η οθόνη μπορεί να τοποθετηθεί πάνω σε ένα τραπέζι χρησιμοποιώντας τη βάση (15) για τραπέζι που βρίσκεται στην πίσω πλευρά της οθόνης. Όταν δεν τη χρησιμοποιείτε, απλά διπλώστε την εντελώς.

## 4. ΧΑΡΑΚΤΗΡΙΣΤΙΚΑ ΚΑΙ ΛΕΙΤΟΥΡΓΙΕΣ ΤΟΥ ΠΡΟΪΟΝΤΟΣ

### 4.1. ΛΕΙΤΟΥΡΓΙΕΣ ΚΑΙ ΕΛΕΓΧΟΙ ΤΗΣ ΟΘΟΝΗΣ ΟΘΟΝΗ (Σχήμα 1)

1. Κουμπί ενεργοποίησης/ απενεργοποίησης
2. Κουμπί μενού
3. Κουμπί άμεσης πρόσβασης σε μελωδίες

4. Κουμπί για ομιλία στο μωρό
5. Κουμπί πλοήγησης αριστερά/ μείωση έντασης
6. Κουμπί πλοήγησης δεξιά/ αύξηση έντασης
7. Κουμπί πλοήγησης επάνω/ αύξηση φωτεινότητας
8. Κουμπί πλοήγησης κάτω/ μείωση φωτεινότητας
9. Κουμπί επιβεβαίωσης
10. Μικρόφωνο
11. Οθόνη LCD
12. LED Έντασης
13. Ηχείο
14. Κεραία
15. Ανακλινόμενη βάση
16. Κουμπί επαναφοράς
17. Θύρα τροφοδοσίας USB C
18. LED φόρτισης

### ΟΘΟΝΗ (Σχήμα 3)

- A. Επίπεδο σήματος
- B. Επιλεγμένη κάμερα
- C. Λειτουργία σάρωσης / Αριθμός καμερών που προβάλλονται
- D. Ειδοποίηση λήψης
- E. Ζουμ
- F. Μελωδίες
- G. Ένταση οθόνης
- H. Δείκτης ενεργοποίησης επικοινωνίας με το μωρό
- I. Νυχτερινή όραση
- J. Λειτουργία VOX
- K. Θερμοκρασία
- L. Φως συνοδείας
- M. Ωρα
- N. Δείκτης επιπέδου μπαταρίας/φόρτισης οθόνης

### ΛΕΙΤΟΥΡΓΙΕΣ ΤΟΥ ΟΘΟΝΗΤΗ

- O. Ειδοποίηση λήψης
- P. Μελωδίες
- Q. Ωρα
- R. Ειδοποίηση θερμοκρασίας
- S. Ζεύξη / επιλογή και διαγραφή καμερών
- S1. Εναλλακτική θέα των καμερών
- S2. Διαγραφή κάμερας
- S3. Προσθήκη κάμερας
- T. Λειτουργία VOX
- U. Ζουμ
- V. Φωτεινότητα οθόνης
- W. Ένταση οθόνης

**4.2. ΛΕΙΤΟΥΡΓΙΕΣ ΚΑΙ ΕΛΕΓΧΟΙ ΤΗΣ****ΚΑΜΕΡΑΣ (Σχήμα 2)**

- I. Φακός κάμερας
- II. Αισθητήρας φωτός
- III. LED νυχτερινής όρασης
- IV. Ενδεικτικό LED
- V. Μικρόφωνο
- VI. Φως συντροφιάς
- VII. Κεραία
- VIII. Ηχείο
- IX. Θύρα τροφοδοσίας USB C
- X. Αισθητήρας θερμοκρασίας
- XI. Τοίχος στήριξης
- XII. Κουμπί σύζευξης

**5. ΟΔΗΓΙΕΣ ΧΡΗΣΗΣ****5.1. ΠΡΙΝ ΑΠΟ ΤΗ ΧΡΗΣΗ****5.1.1. ΤΡΟΦΟΔΟΣΙΑ ΚΑΙ ΧΡΗΣΗ ΤΗΣ ΜΠΑΤΑΡΙΑΣ ΜΟΝΑΔΑΣ ΓΟΝΕΑ**

Ο παρακολουθητής, ή μονάδα γονέα, έχει σχεδιαστεί για χρήση με τη μπαταρία ή με το παρεχόμενο καλώδιο τροφοδοσίας USB-C. Το baby monitor παρέχεται με μια επαναφορτιζόμενη μπαταρία λιθίου 3,7 V – 3.000 mAh για τον παρακολουθητή. Από προεπιλογή, όταν το επίπεδο της μπαταρίας έχει μειωθεί υπερβολικά, το εικονίδιο χαμηλής μπαταρίας θα εμφανίζεται κόκκινο (N) και ο παρακολουθητής θα εκπέμπει ηχητική ειδοποίηση 5 φορές διαδοχικά, ενώ στην οθόνη LCD (11) θα εμφανίζεται το εικονίδιο χαμηλής μπαταρίας του παρακολουθητή (N) και το μήνυμα LOW BATTERY στο κέντρο της οθόνης LCD (11), μέχρι να σβήσει ο παρακολουθητής.

Για να φορτίσετε τον παρακολουθητή:

1. Συνδέστε το καλώδιο τροφοδοσίας στη θύρα USB-C (17). Για λόγους ασφαλείας, χρησιμοποιείτε μόνο προσαρμογείς με ελάχιστο 7.5 watt, όπως απαιτεί ο ραδιοηλεκτρικός εξοπλισμός, και μέγιστο 25 watt για να επιτευχθεί η μέγιστη ταχύτητα φόρτισης.
2. Συνδέστε τον προσαρμογέα στην ηλεκτρική πηγή. Η πλήρης φόρτιση της μπαταρίας πραγματοποιείται σε λιγότερο από πέντε ώρες.

Κατά τη διάρκεια της φόρτισης:

3. Κατά τη διάρκεια της φόρτισης, το LED φόρτισης (18) στον παρακολουθητή θα

φωτίζεται κόκκινο. Και αν η μονάδα είναι ενεργοποιημένη, η ένδειξη μπαταρίας (N) στην οθόνη LCD (11) θα δείχνει ότι η μπαταρία φορτίζεται.

4. Όταν η μπαταρία φορτιστεί πλήρως, το LED φόρτισης (18) θα σβήσει.

**5.1.2. ΤΡΟΦΟΔΟΣΙΑ ΤΗΣ ΜΟΝΑΔΑΣ ΤΟΥ ΜΩΡΟΥ**

Η κάμερα, ή η μονάδα του μωρού, του baby monitor έχει σχεδιαστεί για χρήση με το παρεχόμενο καλώδιο USB-C. Για λόγους ασφαλείας, χρησιμοποιείτε μόνο προσαρμογείς με ελάχιστο 7.5 watt, όπως απαιτεί ο ραδιοηλεκτρικός εξοπλισμός, και μέγιστο 25 watt για να επιτευχθεί η μέγιστη ταχύτητα φόρτισης.

Προειδοποίηση: Κίνδυνος πνιγμού – Κρατήστε το καλώδιο μακριά από την προσιότητα του μωρού. ΜΗΝ τοποθετείτε ΠΟΤΕ μια κάμερα με καλώδια σε απόσταση μικρότερη από ένα μέτρο από την κούνια. Μην χρησιμοποιείτε ποτέ επεκτάσεις καλωδίων με τους προσαρμογείς AC. Χρησιμοποιείτε μόνο προσαρμογείς με τις τεχνικές προδιαγραφές που αναφέρονται στο εγχειρίδιο χρήσης.

**5.2. ΛΕΙΤΟΥΡΓΙΑ****5.2.1. ΕΝΑΡΞΗ/ΔΙΑΚΟΠΗ ΤΗΣ ΜΟΝΑΔΑΣ****5.2.1.1. ΠΑΡΑΚΟΛΟΥΘΗΤΗΣ**

Πατήστε και κρατήστε πατημένο το κουμπί ενεργοποίησης (1) για να ενεργοποιήσετε τον παρακολουθητή για τουλάχιστον 3 δευτερόλεπτα. Όταν ο παρακολουθητής ενεργοποιηθεί, στην οθόνη LCD (11) θα εμφανιστεί η εικόνα καλωσορίσματος. Για να απενεργοποιήσετε τον παρακολουθητή, πατήστε και κρατήστε πατημένο το κουμπί ενεργοποίησης (1) για τουλάχιστον 3 δευτερόλεπτα ξανά. Εάν για οποιονδήποτε λόγο ο παρακολουθητής κολλήσει, πατήστε και κρατήστε πατημένο το κουμπί ενεργοποίησης (1) μέχρι να σβήσει η μονάδα για να επαναφέρετε.

**Σημείωση 1: Εάν ο παρακολουθητής δεν έχει αρκετή μπαταρία, συνδέστε το καλώδιο τροφοδοσίας USB-C στον προσαρμογέα και στη θύρα USB-C (17) και σε μια πηγή ενέργειας για να ενεργοποιήσετε τον παρακολουθητή.**

### 5.2.1.2. ΚΑΜΕΡΑ

Για να ενεργοποιήσετε ή να απενεργοποιήσετε την κάμερα, συνδέστε το καλώδιο τροφοδοσίας USB-C στη θύρα USB-C (IX) και στον προσαρμογέα και σε μια πηγή ενέργειας. Όταν συνδέσετε την κάμερα στην ηλεκτρική ενέργεια, η ένδειξη LED (IV) θα ανάψει αυτόματα κόκκινη (σε νυχτερινή λειτουργία αυτή η ένδειξη LED (IV) θα είναι σβηστή) επιτρέποντάς σας να δείτε τις εικόνες και να ακούσετε τους ήχους που καταγράφονται στο δωμάτιο του μωρού μέσω του παρακολουθητή.

### 5.2.2. ΕΝΤΑΣΗ ΗΧΟΥ ΤΟΥ ΠΑΡΑΚΟΛΟΥΘΗΤΗ

Πατήστε το κουμπί πλοήγησης προς τα δεξιά (6) ή προς τα αριστερά (5) για να εμφανιστεί η μπάρα έντασης (W). Στη συνέχεια, πατήστε το κουμπί πλοήγησης προς τα δεξιά (6) ή προς τα αριστερά (5) για να επιλέξετε το επίπεδο έντασης που επιθυμείτε, από το 0 (σιωπή) έως το 6 (πολύ υψηλή ένταση).

Για να βγείτε από τη λειτουργία, μπορείτε να το κάνετε ως εξής:

1. Πατήστε το κουμπί μενού (2) ή το κουμπί επιβεβαίωσης (9).
2. Μην αγγίζετε τον παρακολουθητή για 10 δευτερόλεπτα.

**Σημείωση 1:** Στην κορυφή της οθόνης LCD (11) θα εμφανιστεί το εικονίδιο έντασης (G).

**Σημείωση 2:** Φροντίστε να μην καλύπτετε το ηχείο (13) του παρακολουθητή για να ακούτε σωστά.

**Σημείωση 3:** Αυτό το baby monitor διαθέτει φωτεινές ενδείξεις LED (12) στην κορυφή του παρακολουθητή που σας ενημερώνουν για το επίπεδο θορύβου στο δωμάτιο του μωρού.

**Τα χρώματα των ενδείξεων είναι τα εξής:**

- Πράσινο: Χαμηλός θόρυβος
- Πορτοκαλί: Μέτριος θόρυβος
- Κόκκινο: Υψηλός θόρυβος

Αυτές οι ενδείξεις θα ανάβουν ανάλογα με το επίπεδο θορύβου που ανιχνεύεται στο δωμάτιο του μωρού.

### 5.2.3. ΦΩΤΕΙΝΟΤΗΤΑ ΤΟΥ ΠΑΡΑΚΟΛΟΥΘΗΤΗ

Πατήστε το κουμπί πλοήγησης προς τα πάνω (7) ή προς τα κάτω (8) για να εμφανιστεί η μπάρα

φωτεινότητας (V). Στη συνέχεια, πατήστε το κουμπί πλοήγησης προς τα πάνω (7) ή προς τα κάτω (8) για να επιλέξετε το επίπεδο φωτεινότητας που επιθυμείτε, από το 0 (χαμηλή φωτεινότητα) έως το 6 (υψηλή φωτεινότητα).

Για να βγείτε από τη λειτουργία, μπορείτε να το κάνετε ως εξής:

1. Πατήστε το κουμπί μενού (2) ή το κουμπί επιβεβαίωσης (9).
2. Μην αγγίζετε τον παρακολουθητή για 10 δευτερόλεπτα.

### 5.2.4. ΠΡΟΣΑΡΜΟΓΗ ΤΗΣ ΚΑΜΕΡΑΣ

Αυτή η κάμερα μπορεί να προσαρμόζεται από τον παρακολουθητή. Για να το κάνετε, πατήστε το κουμπί επιβεβαίωσης (9) και στη συνέχεια το κουμπί πλοήγησης προς τα αριστερά (5), προς τα δεξιά (6), προς τα πάνω (7) ή προς τα κάτω (8) μέχρι να βρείτε την επιθυμητή γωνία θέασης. Μην προσπαθήσετε να μετακινήσετε την κάμερα ή τον φακό χειροκίνητα.

Η κάμερα έχει γωνία θέασης 336° σε πλευρική κατεύθυνση και 65° σε κατακόρυφη κατεύθυνση. Είναι σημαντικό να μην καταναλώνετε το μοτέρ όταν φτάσει στο μέγιστο της γωνίας θέασης σε μία κατεύθυνση.

### 5.2.5. ΟΜΙΛΙΑ ΣΤΟ ΜΩΡΟ

Μπορείτε να μιλήσετε στο μωρό σας από τη μονάδα γονέα (για παράδειγμα, για να το ηρεμήσετε και να το ενημερώσετε ότι σύντομα θα πάτε κοντά του) ή στο σύντροφό σας (αν είναι στο δωμάτιο του μωρού). Πατήστε το κουμπί ομιλίας στο μωρό (4), κρατήστε το πατημένο και μιλήστε μπροστά από τον παρακολουθητή. Κατά τη χρήση αυτής της λειτουργίας, στην κορυφή της οθόνης LCD (11) θα εμφανίζεται το εικονίδιο μικροφώνου (H). Αφήστε το κουμπί όταν έχετε τελειώσει με την ομιλία για να ακούσετε ξανά τον ήχο στο δωμάτιο του μωρού.

**Σημείωση 1:** Λάβετε υπόψη ότι δεν θα μπορείτε να ακούσετε το μωρό σας ενώ του μιλάτε. Για να το ακούσετε, πρέπει να σταματήσετε να κρατάτε πατημένο το κουμπί ομιλίας στο μωρό (4).

**Σημείωση 2:** Για να ακούσει το μωρό ή το άτομο στο δωμάτιο του μωρού σας

**καθαρά, βεβαιωθείτε ότι δεν καλύπτετε το μικρόφωνο (10) του παρακολουθητή.**

### 5.2.6. ΨΗΦΙΑΚΟ ΖΟΥΜ

Αν θέλετε, μπορείτε να αυξήσετε το μέγεθος της εικόνας που βλέπετε χρησιμοποιώντας τη λειτουργία ζουμ.

1. Πατήστε το κουμπί μενού (2) για να μεταβείτε στο κύριο μενού.
2. Πατήστε το κουμπί πλοήγησης προς τα αριστερά (5) ή προς τα δεξιά (6) μέχρι το εικονίδιο ζουμ (U) να επισημανθεί.
3. Πατήστε το κουμπί πλοήγησης προς τα πάνω (7) ή προς τα κάτω (8) για να επιλέξετε το επίπεδο ζουμ που επιθυμείτε. Οι επιλογές είναι x1 (κανονική θέαση), x2 (διπλή αύξηση) και x4 (τετραπλή αύξηση). Το εικονίδιο ζουμ (E) θα εμφανίζεται στην κορυφή της οθόνης LCD (11).

Για να βγείτε από τη λειτουργία ζουμ, πατήστε το κουμπί μενού (2) ή περιμένετε 10 δευτερόλεπτα μέχρι να εξαφανιστεί το κύριο μενού.

### 5.2.7. ΝΥΚΤΕΡΙΝΗ ΟΡΑΣΗ ΥΠΕΡΥΘΡΩΝ (ΑΥΤΟΜΑΤΗ)

Η λειτουργία νυκτερινής όρασης υπερύθρων επιτρέπει στην κάμερα να καταγράφει εικόνες σε συνθήκες σκοταδιού ή χαμηλού φωτισμού. Σε αυτή τη λειτουργία, θα εμφανίζονται μόνο εικόνες ασπρόμαυρες στην οθόνη και μόνο τα αντικείμενα που βρίσκονται σε απόσταση μικρότερη των 2 μέτρων θα είναι ορατά.

Η κάμερα αλλάζει αυτόματα στη λειτουργία υπερύθρων όταν το φως είναι ανεπαρκές για κανονική όραση.

Όταν η κάμερα είναι σε αυτή τη λειτουργία, θα εμφανίζεται το εικονίδιο νυκτερινής όρασης (I) στην οθόνη LCD (11).

**Σημείωση 1: Ο αισθητήρας φωτός (II) βρίσκεται στο επάνω μέρος της κάμερας. Προσέξτε να μην καλύπτετε τον αισθητήρα με οποιοδήποτε αντικείμενο, ώστε η κάμερα να μην εισέλθει στη νυκτερινή λειτουργία εάν υπάρχει φως στο δωμάτιο.**

**Σημείωση 2: Στη λειτουργία νυκτερινής όρασης εμφανίζεται ένας φωτεινός δείκτης**

**(III) στο μπροστινό μέρος της κάμερας που υποδεικνύει ότι η λειτουργία νυκτερινής όρασης είναι ενεργή.**

### 5.2.8. ΕΙΔΟΠΟΙΗΣΗ ΕΚΤΟΣ ΕΥΡΟΥ

Από προεπιλογή, όταν οθόνη βρίσκεται σε απόσταση από την κάμερα μεγαλύτερη από την επιτρεπτή (βλέπε τεχνικές προδιαγραφές), η εικόνα θα παγώσει και θα ενεργοποιηθεί ηχητική ειδοποίηση, η οποία θα αποτελείται από ηχητικά σήματα κάθε 10 δευτερόλεπτα. Επιπλέον, στην επάνω πλευρά της οθόνης LCD (11) θα εμφανιστεί το εικονίδιο εκτός κάλυψης (A) και στο κέντρο της οθόνης LCD (11) θα εμφανιστεί το ακόλουθο μήνυμα: , υποδεικνύοντας ότι η κάμερα βρίσκεται εκτός κάλυψης.

**Σημείωση 1: Εάν ο παρατηρητής είναι σε σίγαση, η ηχητική ειδοποίηση εκτός κάλυψης δεν θα ακουστεί.**

**Σημείωση 2: Φέρτε τον παρατηρητή κοντά στην κάμερα για να επανέλθει η σύνδεση.**

**Σημείωση 3: Για καλύτερη ποιότητα σήματος επικοινωνίας μεταξύ του παρατηρητή και της κάμερας, επεκτείνετε την κεραία (14) του παρατηρητή, απλώς σηκώνοντάς την. Όταν δεν χρησιμοποιείτε τον παρατηρητή, σας συνιστούμε να την κατεβάσετε για να αποφύγετε τυχόν ενοχλήσεις ή ζημιές.**

### 5.2.9. ΛΕΙΤΟΥΡΓΙΑ ΕΞΟΙΚΟΝΟΜΗΣΗΣ ΕΝΕΡΓΕΙΑΣ (STANDBY)

Με τη λειτουργία εξοικονόμησης ενέργειας, μπορείτε να πατήσετε απευθείας το κουμπί τροφοδοσίας (1) για να σβήσει η οθόνη LCD (11) με σκοπό την εξοικονόμηση ενέργειας, ενώ συνεχίζετε να ακούτε τον ήχο. Για να επανενεργοποιήσετε την εικόνα, απλώς πατήστε ξανά το κουμπί τροφοδοσίας (1).

**Σημείωση 1: Εάν πατήσετε το κουμπί σβήσιμο οθόνης (1) ενώ είναι ενεργοποιημένος ο τρόπος VOX, η οθόνη LCD (11) θα σβήσει και ο πομπός θα συνεχίσει να μεταδίδει ήχο μέχρι να περάσουν 30 δευτερόλεπτα χωρίς ήχους γύρω από την κάμερα. Αντίθετα, εάν κατά τα πρώτα 30 δευτερόλεπτα η κάμερα ακούει ήχους γύρω της, η οθόνη LCD (11) θα επανέλθει.**

### 5.2.10. ΕΙΔΟΠΟΙΗΣΗ ΧΑΜΗΛΗΣ ΜΠΑΤΑΡΙΑΣ ΤΟΥ ΠΑΡΑΤΗΡΗΤΗ

Από προεπιλογή, όταν το επίπεδο της μπαταρίας του παρατηρητή είναι χαμηλό, θα ενεργοποιηθεί ηχητική ειδοποίηση. Επιπλέον, θα εμφανιστεί σε κόκκινο χρώμα το εικονίδιο χαμηλής μπαταρίας του παρατηρητή (N) και θα εμφανιστεί στο κέντρο της οθόνης LCD (11) το μήνυμα LOW BATTERY. Από τη στιγμή που η ειδοποίηση ενεργοποιείται μέχρι να σβήσει τελείως ο παρατηρητής, εάν δεν τον φορτίσετε, μπορεί να περάσουν περίπου 10 λεπτά. Η ειδοποίηση θα ηχησει 5 φορές διαδοχικά, αλλά στην οθόνη LCD (11) θα συνεχίσει να εμφανίζεται σε κόκκινο χρώμα το εικονίδιο χαμηλής μπαταρίας του παρατηρητή (N) και το μήνυμα LOW BATTERY στο κέντρο της οθόνης, μέχρι να σβήσει ο παρατηρητής.

**Σημείωση 1:** Εάν ο παρατηρητής είναι σε σίγαση, η ηχητική ειδοποίηση χαμηλής μπαταρίας δεν θα ακουστεί.

### 5.2.11. ΚΥΡΙΟ ΜΕΝΟΥ

Πατήστε το κουμπί μενού (2) στον παρατηρητή για να αποκτήσετε πρόσβαση στο κύριο μενού.

#### 5.2.11.1. ΜΕΝΟΥ ΚΑΜΕΡΑΣ

##### 5.2.11.1.1. ΠΡΟΣΘΗΚΗ ΚΑΜΕΡΑΣ ΚΑΙ ΣΥΖΕΥΞΗ

Η σύζευξη μεταξύ του παρατηρητή και της κάμερας θα πραγματοποιηθεί στις παρακάτω περιπτώσεις:

- Εάν επιθυμείτε να προσθέσετε μια επιπλέον κάμερα.
- Εάν ο παρατηρητής και η κάμερα δεν είναι ζευγαρωμένα.

Ο παρατηρητής και η αρχική κάμερα βγαίνουν από το εργοστάσιο με το κανάλι 1 προγραμματισμένο. Ωστόσο, εάν για οποιονδήποτε λόγο αυτό δεν ισχύει, μπορείτε να τα ζευγαρώσετε χειροκίνητα ακολουθώντας τα εξής βήματα:

1. Πατήστε το κουμπί μενού (2) για να εμφανίσετε το μενού, και πατήστε το κουμπί πλοήγησης δεξιά (6) / αριστερά (5) μέχρι να τονιστεί το εικονίδιο ζευγαρώματος/ επιλογής και διαγραφής καμερών (S).

2. Πατήστε το κουμπί πλοήγησης προς τα πάνω (7) / προς τα κάτω (8) μέχρι να τονιστεί το εικονίδιο προσθήκης κάμερας (S3), πατήστε το κουμπί επιβεβαίωσης (9) και πατήστε τα πλήκτρα πλοήγησης προς τα πάνω (7) / προς τα κάτω (8) για να επιλέξετε την κάμερα που θέλετε να προσθέσετε.
3. Πατήστε το κουμπί επιβεβαίωσης (9) για να αναζητήσετε μια μονάδα κάμερας.
4. Εάν δεν συνδεθεί καμία κάμερα μέσα σε 30 δευτερόλεπτα, θα βγει αυτόματα από τη λειτουργία ζευγαρώματος. Εάν θέλετε να βγείτε από τη λειτουργία ζευγαρώματος πριν από τα 30 δευτερόλεπτα, πατήστε το κουμπί μενού (2) για 3 δευτερόλεπτα.
5. Πατήστε το κουμπί ζευγαρώματος κάμερας (XII) για 5 δευτερόλεπτα.
6. Αφού ζευγαρωθούν, οι εικόνες της κάμερας θα εμφανιστούν άμεσα στην οθόνη LCD (11) της μονάδας παρατηρητή. Η σύνδεση μεταξύ του παρατηρητή και μιας ήδη συνδεδεμένης κάμερας μπορεί να χαθεί για διάφορους λόγους.

Εάν συμβεί αυτό, επαναλάβετε τη διαδικασία για να συνδέσετε ξανά την κάμερα με τον παρατηρητή.

**Σημείωση 1:** Πριν ξεκινήσετε τη διαδικασία ζευγαρώματος, βεβαιωθείτε ότι η κάμερα και ο παρατηρητής είναι κοντά ο ένας στον άλλο και ότι η κάμερα είναι σωστά συνδεδεμένη.  
**Σημείωση 2:** Κάθε κάμερα μπορεί να ζευγαρωθεί μόνο με έναν παρατηρητή τη φορά.

**Σημείωση 3:** Εάν, για οποιονδήποτε λόγο, η κάμερα και ο παρατηρητής βγήκαν από το εργοστάσιο χωρίς να είναι ζευγαρωμένοι, θα πρέπει να πραγματοποιήσετε το ζευγάρωμα χειροκίνητα προσθέτοντας την κάμερα στο κανάλι 2. Δεν θα μπορείτε να ζευγαρώσετε ξανά την κάμερα με το κανάλι 1 έως ότου τη ζευγαρώσετε σε άλλο κανάλι και την αφαιρέσετε από το κανάλι 1.

#### 5.2.11.1.2. ΔΙΑΓΡΑΦΗ ΚΑΜΕΡΑΣ

Για να διαγράψετε μία από τις συνδεδεμένες κάμερες, ακολουθήστε τα εξής βήματα:

1. Πατήστε το κουμπί μενού (2) για να εμφανίσετε το μενού, και πατήστε το κουμπί πλοήγησης δεξιά (6) / αριστερά (5) μέχρι

να τονιστεί το εικονίδιο ζευγαρώματος/ επιλογής και διαγραφής καμερών (5).

2. Πατήστε το κουμπί πλοήγησης προς τα πάνω (7) / προς τα κάτω (8) μέχρι να τονιστεί το εικονίδιο διαγραφής κάμερας (S2), πατήστε το κουμπί επιβεβαίωσης (9) και πατήστε τα πλήκτρα πλοήγησης προς τα πάνω (7) / προς τα κάτω (8) για να επιλέξετε την κάμερα που θέλετε να διαγράψετε.
3. Πατήστε ξανά το κουμπί επιβεβαίωσης (9) και πατήστε το κουμπί πλοήγησης προς τα πάνω (7) / προς τα κάτω (8) για να ακυρώσετε ή να επιβεβαιώσετε τη διαδικασία.

**Σημείωση 1: Είναι απαραίτητο να διαγράψετε ένα κανάλι πριν το ζευγαρώσετε με μια νέα μονάδα κάμερας.**

### 5.2.11.1.3. ΕΠΙΛΟΓΗ ΚΑΜΕΡΑΣ

Η συσκευή είναι σχεδιασμένη για να επιτρέπει την παρακολούθηση διαφορετικών περιοχών με έως δύο κάμερες. Για να επιλέξετε την κάμερα που θέλετε να δείτε, ακολουθήστε τα εξής βήματα:

1. Πατήστε το κουμπί μενού (2) για να εμφανίσετε το μενού, και πατήστε το κουμπί πλοήγησης δεξιά (6) / αριστερά (5) μέχρι να τονιστεί το εικονίδιο ζευγαρώματος/ επιλογής και διαγραφής καμερών (5).
2. Πατήστε το κουμπί πλοήγησης προς τα πάνω (7) ή προς τα κάτω (8) μέχρι να τονιστεί το εικονίδιο εναλλακτικής όψης καμερών (S1), πατήστε το κουμπί επιβεβαίωσης (9).
3. Πατήστε το κουμπί πλοήγησης προς τα πάνω (7) ή προς τα κάτω (8) για να επιλέξετε την κάμερα που θέλετε να δείτε (κάμερα 1, κάμερα 2).
4. Πατήστε το κουμπί επιβεβαίωσης (9) για να μεταβείτε στην επιλεγμένη κάμερα.

**Σημείωση 1: Η αναφορά της επιπλέον κάμερας που είναι συμβατή με αυτόν τον παρατηρητή είναι η 89631 ψηφιακή κάμερα 5" HD.**

### 5.2.11.1.4. ΛΕΙΤΟΥΡΓΙΑ ΣΑΡΩΣΗΣ / ΕΝΑΛΛΑΚΤΙΚΗ ΘΕΑΣΗ ΚΑΜΕΡΩΝ

Αυτή η λειτουργία σας επιτρέπει να βλέπετε διαδοχικά και κυκλικά τα κανάλια των

συνδεδεμένων καμερών, δείχνοντας τις εικόνες κάθε κάμερας για 15 δευτερόλεπτα. Αυτή η λειτουργία μπορεί να χρησιμοποιηθεί μόνο όταν υπάρχουν περισσότερες από μία συνδεδεμένες κάμερες. Για να μπειτε σε αυτή τη λειτουργία:

1. Πατήστε το κουμπί μενού (2) για να εμφανιστεί το μενού και πατήστε το κουμπί πλοήγησης δεξιά (6) / αριστερά (5) μέχρι να τονιστεί το εικονίδιο ζεύξης / επιλογής και διαγραφής καμερών (5).
2. Πατήστε το κουμπί πλοήγησης επάνω (7) ή κάτω (8) μέχρι να τονιστεί το εικονίδιο εναλλακτικής θέας καμερών (S1), και πατήστε το κουμπί επιβεβαίωσης (9).
3. Πατήστε το κουμπί πλοήγησης επάνω (7) ή κάτω (8) για να επιλέξετε τη λειτουργία εναλλακτικής θέας καμερών (☺).

**Σημείωση 1: Αν μία από τις κάμερες είναι εκτός εμβέλειας, η οθόνη θα σας ενημερώσει ότι η κάμερα είναι εκτός εμβέλειας, όπως αναφέρεται στην ενότητα 5.2.8 αυτού του εγχειριδίου.**

**Σημείωση 2: Αν υπάρχει μόνο μία συνδεδεμένη κάμερα, η οθόνη θα δείχνει μόνο την κάμερα που είναι συνδεδεμένη.**

**Σημείωση 3: Για να απενεργοποιήσετε τη λειτουργία σάρωσης, ακολουθήστε τα ίδια βήματα που αναφέρθηκαν παραπάνω και επιλέξτε μία από τις διαθέσιμες επιλογές: προβολή κάμερας 1 ή προβολή κάμερας 2.**  
**Σημείωση 4: Για να ξέρετε ποια κάμερα βλέπετε, ελέγξτε το εικονίδιο (C) στη πάνω μεριά της οθόνης LCD (11). Το εικονίδιο αυτό θα σας δείξει αν βλέπετε την κάμερα 1 ή 2.**

### 5.2.11.1.5. ΠΡΟΕΚΤΑΣΗ ΕΙΚΟΝΑΣ ΚΑΜΕΡΑΣ

Αυτός ο βρεφοκόμος διαθέτει την επιλογή περιστροφής της εικόνας της κάμερας. Με αυτόν τον τρόπο, μπορείτε να τοποθετήσετε την κάμερα οπουδήποτε χάρη στη βάση τοίχου και τη βάση, και να δείτε την εικόνα στην επιθυμητή κατεύθυνση. Για να το κάνετε αυτό, ακολουθήστε τα παρακάτω βήματα:

1. Πατήστε το κουμπί μενού (2) για να εμφανιστεί το μενού και πατήστε το κουμπί πλοήγησης δεξιά (6) / αριστερά (5) μέχρι να τονιστεί το εικονίδιο ζεύξης / επιλογής και διαγραφής καμερών (5).
2. Πατήστε το κουμπί πλοήγησης επάνω (7) ή κάτω (8) μέχρι να τονιστεί το εικονίδιο

εναλλακτικής θέας καμερών (S1), και πατήστε το κουμπί επιβεβαίωσης (9).

3. Πατήστε το κουμπί πλοήγησης επάνω (7) ή κάτω (8) μέχρι να τονιστεί το εικονίδιο προσανατολισμού κάμερας (☰☷☹) για να περιστρέψετε την εικόνα της κάμερας στην επιθυμητή κατεύθυνση.

**Σημείωση 1: Εάν είστε στη λειτουργία σάρωσης, η προσαρμογή της εικόνας θα αλλάξει μόνο στην κάμερα που είναι επιλεγμένη κατά την επιβεβαίωση της αλλαγής προσανατολισμού.**

### 5.2.11.2. ΛΕΙΤΟΥΡΓΙΑ VOX

Αυτή η λειτουργία σας επιτρέπει να ελέγχετε την ενεργοποίηση με βάση τον ήχο του βρεφοκόμου σας. Αν ενεργοποιήσετε τη λειτουργία VOX στην οθόνη και δεν παράγεται ήχος γύρω από την κάμερα για 30 δευτερόλεπτα, αυτή θα σταματήσει να μεταδίδει. Η οθόνη LCD (11) θα σβήσει όταν η κάμερα δεν μεταδίδει. Όταν η κάμερα ανιχνεύσει οποιονδήποτε ήχο με ένταση μεγαλύτερη από το επίπεδο ευαισθησίας που έχει ρυθμιστεί, θα αρχίσει ξανά να μεταδίδει το σήμα στην οθόνη. Για να απενεργοποιήσετε αυτή τη λειτουργία και να βλέπετε την παρακολουθούμενη περιοχή συνεχώς, απενεργοποιήστε τη λειτουργία VOX στην οθόνη.

- **Λειτουργία VOX ΑΠΕΝΕΡΓΟΠΟΙΗΜΕΝΗ:** Η κάμερα μεταδίδει συνεχώς, επιτρέποντάς σας να παρακολουθείτε συνεχώς το μωρό σας ή την περιοχή που θέλετε να προστατεύσετε.

- **Λειτουργία VOX ΕΝΕΡΓΟΠΟΙΗΜΕΝΗ:** Η κάμερα μεταδίδει μόνο όταν ανιχνεύει έναν ήχο με επαρκή ένταση, ανάλογα με το επιλεγμένο επίπεδο, γύρω από την κάμερα. Για να ενεργοποιήσετε τη λειτουργία VOX, ακολουθήστε τα παρακάτω βήματα:

1. Πατήστε το κουμπί μενού (2) για να εμφανιστεί το μενού.
2. Πατήστε το κουμπί πλοήγησης δεξιά (6) ή αριστερά (5) μέχρι να τονιστεί το εικονίδιο VOX (T).
3. Πατήστε το κουμπί πλοήγησης επάνω (7) ή κάτω (8) για να επιλέξετε το επίπεδο ευαισθησίας LOW, MID, HIGH ή OFF, για να το απενεργοποιήσετε.

4. Ρυθμίστε την ευαισθησία στο επίπεδο "LOW" εάν το μωρό σας συνήθως κοιμάται ήρεμα και όταν κλαίει δεν το κάνει δυνατά, στο επίπεδο "HIGH" εάν το μωρό σας τείνει να κάνει θόρυβο ενώ κοιμάται ή κάνει αρκετά δυνατούς θορύβους πριν κλάψει ή στο επίπεδο "MID" εάν θεωρείτε ότι η συμπεριφορά του μωρού σας δεν αντιστοιχεί σε κανένα από τα δύο προηγούμενα πρότυπα.

5. Πατήστε το κουμπί επιβεβαίωσης πλοήγησης (9) για να ενεργοποιήσετε ή να απενεργοποιήσετε τη λειτουργία VOX.

6. Στην πάνω μεριά της οθόνης LCD (11) θα εμφανιστεί το εικονίδιο VOX (J).

**Για να βγείτε από τη λειτουργία, ακολουθήστε τα εξής βήματα:**

1. Πατήστε το κουμπί μενού (2).
2. Μην αγγίξετε την οθόνη για 10 δευτερόλεπτα.

**Σημείωση 1: Εάν πατήσετε το κουμπί απενεργοποίησης οθόνης (1) ενώ είναι ενεργοποιημένη η λειτουργία VOX, η οθόνη LCD (11) θα σβήσει και ο πομπός θα συνεχίσει να μεταδίδει ήχο μέχρι να περάσουν τα 30 δευτερόλεπτα χωρίς να ανιχνευτούν θόρυβοι γύρω από την κάμερα. Αν, κατά τη διάρκεια των πρώτων 30 δευτερολέπτων, η κάμερα ανιχνεύει θορύβους γύρω της, η οθόνη LCD (11) θα ξαναρχίσει να μεταδίδει.**

**Σημείωση 2: Για να διασφαλίσετε ότι η ΛΕΙΤΟΥΡΓΙΑ VOX λειτουργεί σωστά, βεβαιωθείτε ότι δεν καλύπτετε το ηχείο (VIII) της κάμερας.**

### 5.2.11.3. ΡΥΘΜΙΣΗ ΕΙΔΟΠΟΙΗΣΕΩΝ

#### 5.2.11.3.1. ΕΙΔΟΠΟΙΗΣΗ ΤΡΟΦΗΣ

Αυτός ο βρεφοκόμος διαθέτει δύο ηχητικές ειδοποιήσεις για τα γεύματα του μωρού σας. Για να τις ρυθμίσετε, ακολουθήστε τα παρακάτω βήματα:

1. Πατήστε το κουμπί μενού (2) για να εμφανιστεί το μενού.
2. Πατήστε το κουμπί πλοήγησης δεξιά (6) ή αριστερά (5) μέχρι να τονιστεί το εικονίδιο ειδοποιήσεων (O).
3. Πατήστε το κουμπί πλοήγησης επάνω (7) ή κάτω (8) για να ρυθμίσετε τον

χρονοδιακόπτη ή να απενεργοποιήσετε την ειδοποίηση (OFF).

4. Πατήστε το κουμπί επιβεβαίωσης (9) για να ενεργοποιήσετε τον χρονοδιακόπτη.
5. Στην πάνω μεριά της οθόνης LCD (11) θα εμφανιστεί το εικονίδιο ενεργής ειδοποίησης γεύματος (D).

Για να βγείτε από τη λειτουργία, ακολουθήστε τα εξής βήματα:

1. Πατήστε το κουμπί μενού (2).
2. Μην αγγίξετε την οθόνη για 10 δευτερόλεπτα.

**Σημείωση 1:** Όταν ο χρονοδιακόπτης ειδοποίησης γεύματος είναι ενεργός, στην οθόνη LCD (11) θα εμφανίζεται το εικονίδιο ειδοποίησης (D).

**Σημείωση 2:** Όταν η ειδοποίηση είναι ενεργή, το εικονίδιο ειδοποίησης γεύματος (D) θα αναβοσβήνει στο κέντρο της οθόνης LCD (11). Πατήστε οποιοδήποτε κουμπί για να σβήσετε τον ηχητικό συναγερμό. Εάν δεν υπάρξει καμία απάντηση, ο συναγερμός θα ηχήσει για ένα λεπτό και στη συνέχεια θα σταματήσει.

**Σημείωση 3:** Εάν η οθόνη είναι σε σιωπή, ο ηχητικός συναγερμός δεν θα ακουστεί και μόνο το εικονίδιο ειδοποίησης γεύματος (D) θα αναβοσβήνει στο κέντρο της οθόνης LCD (11).



**Σημείωση 4:** Για να απενεργοποιήσετε την ειδοποίηση, επαναλάβετε τη διαδικασία που αναφέρθηκε παραπάνω και επιλέξτε OFF, έτσι ώστε το εικονίδιο ειδοποίησης (D) να εξαφανιστεί από την οθόνη LCD (11). Διαφορετικά, η ειδοποίηση θα ηχεί για τον επιλεγμένο χρόνο (0.5h, 1h, 2h, 3h, 4h).

### 5.2.11.3.2. ΕΙΔΟΠΟΙΗΣΗ ΘΕΡΜΟΚΡΑΣΙΑΣ

Η κάμερα αυτού του βρεφοκόμου είναι εξοπλισμένη με αισθητήρα θερμοκρασίας (X). Για να ενεργοποιήσετε την ηχητική ειδοποίηση θερμοκρασίας στην οθόνη, ακολουθήστε τα παρακάτω βήματα:

1. Πατήστε το κουμπί μενού (2) για να εμφανιστεί το μενού.
2. Πατήστε το κουμπί πλοήγησης δεξιά (6) ή αριστερά (5) μέχρι να τονιστεί το εικονίδιο ειδοποίησης θερμοκρασίας (R).

Τώρα μπορείτε να επιλέξετε μία από τις τρεις παρακάτω επιλογές:

1. Αλλαγή μονάδας μέτρησης θερμοκρασίας:
  - a. Από προεπιλογή η μονάδα μέτρησης θερμοκρασίας είναι °C, αν θέλετε να την αλλάξετε, πατήστε το κουμπί επάνω (7) ή κάτω (8) για να επιλέξετε °C ή °F, ανάλογα με την επιθυμία σας.
2. Επιλέξτε τη θερμοκρασία στην οποία θέλετε να ηχήσει η ηχητική ειδοποίηση:
  - a. Πατήστε το κουμπί πλοήγησης επάνω (7) ή κάτω (8) μέχρι να βρεθείτε πάνω από αυτήν την επιλογή  .
  - b. Πατήστε το κουμπί επιβεβαίωσης (9).
  - c. Χρησιμοποιώντας τα κουμπιά

πλοήγησης πλευράς, μπορείτε να επιλέξετε μεταξύ του ανώτατου και κατώτατου ορίου θερμοκρασίας.

Μπορείτε να ρυθμίσετε το κατώτατο όριο θερμοκρασίας μεταξύ 0°C και 26°C (32°F και 78°F) και το ανώτατο όριο μεταξύ 28° και 37°C (82°F και 98°F).

3. Ενεργοποίηση και απενεργοποίηση της ηχητικής ειδοποίησης θερμοκρασίας:
  - a. Αφού επιλέξετε την επιθυμητή περιοχή, πατήστε τα κουμπιά πλοήγησης δεξιά (6) ή αριστερά (5) για να ενεργοποιήσετε ή να απενεργοποιήσετε την ηχητική ειδοποίηση θερμοκρασίας.

**Σημείωση 1:** Εάν η οθόνη είναι σε ήχο, η ειδοποίηση θα ηχήσει όταν η θερμοκρασία είναι εκτός του επιθυμητού εύρους. Επίσης, στην οθόνη LCD (11) θα εμφανιστεί το σύμβολο ειδοποίησης θερμοκρασίας (K) σε κόκκινο ή μπλε χρώμα, δείχνοντας ότι η θερμοκρασία στο δωμάτιο είναι υψηλότερη ή χαμηλότερη από τα καθορισμένα όρια. Όταν η ειδοποίηση ηχεί, πατήστε οποιοδήποτε κουμπί για να τη σβήσετε; θα ξαναηχήσει μετά από 30 δευτερόλεπτα.

**Σημείωση 2:** Εάν η οθόνη είναι σε σιωπή, η ηχητική ειδοποίηση θα είναι απενεργοποιημένη και θα βλέπετε στην πάνω δεξιά γωνία της οθόνης LCD (11) την θερμοκρασία (K) να αναβοσβήνει σε κόκκινο χρώμα όταν είναι πάνω από τα όρια ή σε μπλε χρώμα όταν είναι κάτω από τα όρια, και θα εμφανίζεται ένα εικονίδιο ειδοποίησης με θερμόμετρο στο κέντρο της οθόνης LCD (11).



**Σημείωση 3:** Μπορεί να υπάρχει απόκλιση της θερμοκρασίας που εμφανίζεται στην οθόνη από αυτήν του δωματίου όπου βρίσκεται η κάμερα κατά  $\pm 2^{\circ}\text{C}$ .

#### 5.2.11.4. ΦΩΤΙΣΤΙΚΟ ΣΥΝΕΝΩΣΗΣ

Αυτό το μόνιτορ μωρού διαθέτει μια απαλή, ζεστή φωτιστική συνένωση για να συνοδεύει το μωρό κατά τη διάρκεια της νύχτας. Για να την ενεργοποιήσετε ή να την απενεργοποιήσετε, κρατήστε πατημένο το κουμπί μενού (2) για 2 δευτερόλεπτα μέχρι να ανάψει το φως. Στην οθόνη LCD (11) θα εμφανιστεί το εικονίδιο (L), υποδεικνύοντας ότι η φωτιστική συνένωση είναι ενεργοποιημένη.

#### 5.2.11.5. ΜΕΛΩΔΙΕΣ ΚΑΙ ΛΕΥΚΟΣ ΘΟΡΥΒΟΣ

Η μονάδα του μωρού μπορεί να αναπαράγει ένα απαλό ναούρισμα ή λευκό θόρυβο για να βοηθήσει το μωρό σας να κοιμηθεί. Για να ενεργοποιήσετε αυτή τη λειτουργία:

1. Πατήστε το κουμπί μενού (2) για να εμφανιστεί το μενού.
2. Πατήστε το πλήκτρο πλοήγησης προς τα δεξιά (6) ή προς τα αριστερά (5) μέχρι να επισημανθεί το εικονίδιο μελωδιών (P).
3. Πατήστε το πλήκτρο πλοήγησης προς τα επάνω (7) ή προς τα κάτω (8) για να επιλέξετε ένα από τα 2 λευκά θορύβους, μία από τις 6 διαθέσιμες μελωδίες, ή την επαναλαμβανόμενη αναπαραγωγή.
4. Αφού επιλέξετε τη μελωδία, πατήστε το κουμπί επιβεβαίωσης (9). Αν θέλετε να σταματήσετε την αναπαραγωγή, επαναλάβετε τα παραπάνω βήματα και πατήστε το κουμπί επιβεβαίωσης (9) στη λέξη OFF.
5. Πατήστε το κουμπί μενού (5) για να επιστρέψετε στην κύρια οθόνη.
6. Στην οθόνη LCD (11) θα εμφανιστεί το εικονίδιο μελωδιών (F). Σημειώστε ότι οι ρυθμίσεις μελωδιών ισχύουν μόνο για την κάμερα που βλέπετε εκείνη τη στιγμή.

**Σημείωση 1:** Η λειτουργία επαναλαμβανόμενης αναπαραγωγής μελωδιών αναπαράγει κυκλικά όλες τις μελωδίες και τους λευκούς θορύβους.

**Σημείωση 2:** Αν έχετε συνδεδεμένες δύο κάμερες, μπορείτε, αν το επιθυμείτε, να επιλέξετε διαφορετική μελωδία για κάθε κάμερα. Απλά επιλέξτε μια κάμερα,

ακολουθήστε τα βήματα που αναφέρονται παραπάνω και επαναλάβετε τη διαδικασία για την άλλη κάμερα.

**Σημείωση 3:** Αν θέλετε να ενεργοποιήσετε ή να απενεργοποιήσετε άμεσα τη μελωδία ή τον λευκό θόρυβο χωρίς να περάσετε από το κύριο μενού, μπορείτε να πατήσετε το κουμπί άμεσης πρόσβασης σε μελωδίες (3). Θα αναπαραχθεί η επόμενη μελωδία ή λευκός θόρυβος που θα είχατε ακούσει. Αν θέλετε να ακούσετε όλες τις μελωδίες και τους λευκούς θορύβους σε επανάληψη, πατήστε το κουμπί άμεσης πρόσβασης σε μελωδίες (3) για 2 δευτερόλεπτα.

**Σημείωση 4:** Ενώ οι μελωδίες ή ο λευκός θόρυβος αναπαράγονται, στην κορυφή της οθόνης του μόνιτορ (11) θα εμφανίζεται το εικονίδιο μελωδιών μαζί με τον αριθμό της μελωδίας που παίζει (F).

#### 5.2.11.6. ΜΕΝΟΥ ΡΥΘΜΙΣΕΩΝ

##### 5.2.11.6.1. ΡΥΘΜΙΣΗ ΩΡΑΣ

Για να ρυθμίσετε την ώρα, ακολουθήστε τα παρακάτω βήματα:

1. Πατήστε το κουμπί μενού (2) για να εμφανιστεί το μενού.
2. Πατήστε το πλήκτρο πλοήγησης προς τα δεξιά (6) ή προς τα αριστερά (5) μέχρι να επισημανθεί το εικονίδιο ώρας (Q).
3. Πατήστε το κουμπί επιβεβαίωσης (9) για να επιλέξετε το στοιχείο που θέλετε να ρυθμίσετε: ώρες, λεπτά ή δευτερόλεπτα.
4. Πατήστε το πλήκτρο πλοήγησης προς τα επάνω (7) για να αυξήσετε την τιμή ή το πλήκτρο προς τα κάτω (8) για να την μειώσετε.
5. Αφού έχετε ρυθμίσει τις τιμές, πατήστε το κουμπί μενού (2) για να επιβεβαιώσετε.

Για να βγείτε από τη λειτουργία, μπορείτε να κάνετε τα εξής:

1. Πατήστε το κουμπί μενού (2) δύο φορές.
2. Μην αγγίξετε την οθόνη του μόνιτορ για 10 δευτερόλεπτα.

**Σημείωση 1:** Στην κορυφή της οθόνης LCD (11) μπορείτε να ελέγξετε την ώρα (M).

##### 5.2.11.6.2. ΕΡΓΟΣΤΑΣΙΑΚΕΣ ΡΥΘΜΙΣΕΙΣ

Εάν το μόνιτορ έχει κολλήσει εντελώς, μπορείτε να πατήσετε το κουμπί επαναφοράς (16) στην

πίσω πλευρά του μόνιτορ. Αυτό θα επαναφέρει όλες τις εργοστασιακές ρυθμίσεις, αλλά δεν θα διαγραφεί τις συνδεδεμένες κάμερες.

**6. ΣΤΗΡΙΞΗ ΣΕ ΤΟΙΧΟ**

Μπορείτε να εγκαταστήσετε το μόνιτορ μωρού σε έναν τοίχο ή σε παρόμοια επιφάνεια χρησιμοποιώντας τη στήριξη τοίχου (XI) μαζί με τις δύο βίδες και τα επενδεδυμένα καλύμματα που παρέχονται. Αρχικά, προσδιορίστε την επιθυμητή θέση και κάντε δύο τρύπες στον τοίχο. Τοποθετήστε τα επενδεδυμένα καλύμματα στις τρύπες και βιδώστε τις βίδες στη θέση τους. Στη συνέχεια, τοποθετήστε τη βάση της κάμερας (XI) πάνω στις βίδες και σφίξτε τη καλά. Ελέγξτε ότι η κάμερα είναι

σωστά τοποθετημένη και ευθυγραμμισμένη για την καλύτερη κάλυψη.

**7. ΣΥΝΤΗΡΗΣΗ**

- Καθαρίστε τις επιφάνειες της κάμερας και του μόνιτορ με ένα μαλακό, μη χνουδωτό πανί.
- Αν οι μονάδες λερωθούν, χρησιμοποιήστε ένα ελαφρώς υγρό πανί για να καθαρίσετε τις επιφάνειες, προσέχοντας να αποφύγετε την είσοδο νερού στις θύρες.
- Μην χρησιμοποιείτε ποτέ καθαριστικά προϊόντα ή διαλύτες.
- Μην εκθέτετε το προϊόν σε υψηλές θερμοκρασίες, υγρασία ή έντονο ηλιακό φως, και μην το βρέχετε.

**8. ΕΝΟΤΗΤΑ ΑΝΑΓΝΩΡΙΣΗΣ ΚΑΙ ΕΠΙΛΥΣΗΣ ΠΡΟΒΛΗΜΑΤΩΝ**

<b>ΠΡΟΒΛΗΜΑ</b>	<b>ΠΙΘΑΝΗ ΑΙΤΙΑ</b>	<b>ΛΥΣΗ</b>
Δεν υπάρχει σήμα στην οθόνη.	Η οθόνη δεν είναι αναμμένη.	Πατήστε και κρατήστε πατημένο το κουμπί ενεργοποίησης (1) για 3 δευτερόλεπτα.
	Οθόνη: Ο προσαρμογέας ρεύματος δεν είναι συνδεδεμένος.	Ελέγξτε αν το καλώδιο είναι σωστά συνδεδεμένο στην πηγή τροφοδοσίας. Βεβαιωθείτε ότι χρησιμοποιείτε τον κατάλληλο προσαρμογέα ρεύματος. Συνδέστε τον προσαρμογέα ρεύματος.
	Κάμερα: Ο προσαρμογέας ρεύματος δεν είναι συνδεδεμένος.	Ελέγξτε αν το καλώδιο είναι σωστά συνδεδεμένο στην πηγή τροφοδοσίας. Βεβαιωθείτε ότι χρησιμοποιείτε τον κατάλληλο προσαρμογέα ρεύματος. Συνδέστε τον προσαρμογέα ρεύματος.
	Η οθόνη είναι εκτός εμβέλειας.	Επεκτείνετε την κεραία της οθόνης (14) και αν συνεχίσει να είναι εκτός εμβέλειας, πλησιάστε την οθόνη στην κάμερα.
	Η σύνδεση μεταξύ της οθόνης και μιας ήδη ζευγαρωμένης κάμερας έχει χαθεί.	Επεκτείνετε την κεραία (14) και αν δεν υπάρχει ακόμα σύνδεση, πλησιάστε την οθόνη στην κάμερα και ζευγαρώστε ξανά την κάμερα με την οθόνη. Ανατρέξτε στην ενότητα 5.2.11.1.1.
	Έχει επιλεγεί λάθος κάμερα.	Αλλάξτε τον αριθμό της κάμερας που προβάλλετε. Ανατρέξτε στην ενότητα 5.2.11.1.3.

ΠΡΟΒΛΗΜΑ	ΠΙΘΑΝΗ ΑΙΤΙΑ	ΛΥΣΗ
Δεν είναι δυνατή η φόρτιση της μπαταρίας της οθόνης.	Ο προσαρμογέας AC/DC δεν είναι συνδεδεμένος.	Συνδέστε τον προσαρμογέα ρεύματος.
Εμφανίζονται μόνο ασπρόμαυρες εικόνες.	Ελέγξτε αν η κάμερα είναι στη λειτουργία νυχτερινής όρασης/ υπέρυθρων.	Για να δείτε εικόνες σε χρώμα, αυξήστε το επίπεδο φωτός στον τόπο όπου βρίσκεται η κάμερα και βεβαιωθείτε ότι τίποτα δεν μπλοκάρει τον αισθητήρα φωτός της κάμερας (II).
Η κάμερα δεν ανοίγει.	Κάμερα: Ο προσαρμογέας ρεύματος δεν είναι συνδεδεμένος.	Ελέγξτε αν το καλώδιο είναι σωστά συνδεδεμένο στην πηγή τροφοδοσίας. Βεβαιωθείτε ότι χρησιμοποιείτε τον κατάλληλο προσαρμογέα ρεύματος. Συνδέστε τον προσαρμογέα ρεύματος.
Η κάμερα δεν μεταδίδει.	Κάμερα: Ο προσαρμογέας ρεύματος δεν είναι συνδεδεμένος.	Ελέγξτε αν το καλώδιο είναι σωστά συνδεδεμένο στην πηγή τροφοδοσίας. Βεβαιωθείτε ότι χρησιμοποιείτε τον κατάλληλο προσαρμογέα ρεύματος. Συνδέστε τον προσαρμογέα ρεύματος.
	Ο τρόπος VOX ή ο τρόπος εξοικονόμησης ενέργειας είναι ενεργός.	Για να βλέπετε συνεχώς την παρακολουθούμενη περιοχή, απενεργοποιήστε τον τρόπο VOX (ενότητα 5.2.11.2) ή τον τρόπο εξοικονόμησης ενέργειας στην οθόνη (ενότητα 5.2.9).
Δεν είναι δυνατό να ακούσετε το μωρό στην οθόνη.	Η ρύθμιση έντασης της γονικής μονάδας είναι πολύ χαμηλή.	Ρυθμίστε την ένταση στο υψηλότερο επίπεδο. Ανατρέξτε στην ενότητα 5.2.2.
Δεν είναι δυνατό να ακούσετε τις μελωδίες.	Μπορεί κάτι να εμποδίζει το ηχείο (VIII) της κάμερας.	Ελέγξτε αν τίποτα δεν μπλοκάρει το ηχείο (VIII) της κάμερας.
Παρεμβολές ή ανεπαρκής λήψη.	Άλλα ηλεκτρονικά συσκευές μπορεί να παρεμβαίνουν στο σήμα.	Απομακρύνετε αυτές τις συσκευές από τη συσκευή.
	Η κάμερα και η οθόνη μπορεί να είναι πολύ μακριά μεταξύ τους.	Επεκτείνετε την κεραία της οθόνης (14) και αν το πρόβλημα συνεχίζεται, πλησιάστε την οθόνη στην κάμερα.
	Η στάθμη φόρτισης της μπαταρίας της οθόνης μπορεί να είναι πολύ χαμηλή.	Συνδέστε τον προσαρμογέα ρεύματος σε πηγή τροφοδοσίας.
	Η κάμερα ή η οθόνη μπορεί να είναι πολύ κοντά σε πολλά μεταλλικά αντικείμενα.	Απομακρύνετε αυτά τα αντικείμενα από τη συσκευή.

ΠΡΟΒΛΗΜΑ	ΠΙΘΑΝΗ ΑΙΤΙΑ	ΛΥΣΗ
Εάν η μονάδα του μωρού έχει χάσει τη σύνδεση με την οθόνη.	Η κάμερα και η οθόνη μπορεί να είναι πολύ μακριά μεταξύ τους.	Επεκτείνετε την κεραία (14) της οθόνης και αν το πρόβλημα συνεχίζεται, πλησιάστε την οθόνη στην κάμερα.
	Πρόσκαιρη απώλεια σύνδεσης μεταξύ των δύο μονάδων.	Επαναφέρετε τις μονάδες αποσυνδέοντας τις από την πηγή τροφοδοσίας. Περιμένετε περίπου 15 δευτερόλεπτα πριν τις συνδέσετε ξανά. Περιμένετε ένα λεπτό ώστε η μονάδα του μωρού και η γονική μονάδα να συγχρονιστούν.
	Απώλεια σύνδεσης μεταξύ των δύο μονάδων.	Ζευγαρώστε ξανά την κάμερα και την οθόνη. Ανατρέξτε στην ενότητα 5.2.11.1.1.

### 9. ΤΕΧΝΙΚΑ ΧΑΡΑΚΤΗΡΙΣΤΙΚΑ

- **Συχνότητα:** 2.4GHz FHSS
- **Εύρος λειτουργίας:** έως 300μ σε ιδανικές συνθήκες και σε ανοικτό χώρο.
- **Αριθμός ρυθμιζόμενων καναλιών:** 2
- **Τροφοδοσία (μονάδα γονέα) Είσοδος:** 100-240 V AC - 50/60 Hz
- **Τροφοδοσία (μονάδα γονέα) Έξοδος:** 5 V / 1500 mA
- **Επαναφορτιζόμενη μπαταρία της οθόνης:** 1xLi-Ion 3,7V 3000mAh
- **Τροφοδοσία (μονάδα μωρού) Είσοδος:** 100-240 V AC - 50/60 Hz
- **Τροφοδοσία (μονάδα μωρού) Έξοδος:** 5 V / 1500 mA
- **Ικανότητα μετάδοσης:**
  - Μέση: 19,5 dB
  - Μέγιστη: 21 dB
- **Χρόνος λειτουργίας με πλήρως φορτισμένη μπαταρία (μονάδα γονέα):** Περίπου 8 ώρες
- **Μέγεθος οθόνης LCD:** 5"
- **Ανάλυση οθόνης:** 480x854
- **Ανάλυση κάμερας:** 1280x720P
- **Εύρος θερμοκρασίας λειτουργίας:** 0~40°
- **Εύρος σχετικής υγρασίας λειτουργίας:** 30%~70%

Η ισχύς που παρέχεται από τον φορτιστή πρέπει να κυμαίνεται μεταξύ ελάχιστων 7.5 watt που απαιτούνται για τον ηλεκτρονικό εξοπλισμό και μέγιστων 25 watt για την επίτευξη της μέγιστης ταχύτητας φόρτισης.



### 10. ΠΛΗΡΟΦΟΡΙΕΣ ΓΙΑ ΤΗΝ ΑΠΟΡΡΙΨΗ ΤΩΝ ΜΠΑΤΑΡΙΩΝ ΚΑΙ ΤΟΥ ΠΡΟΪΟΝΤΟΣ

- Είναι απαραίτητο να απορρίψετε το προϊόν με υπευθυνότητα.
- Μην απορρίπτετε προϊόντα που φέρουν το σύμβολο του διαγραμμένου κάδου απορριμμάτων μαζί με τα υπόλοιπα οικιακά απορρίμματα.
- Μόλις λήξει η διάρκεια ζωής τους, αυτά τα προϊόντα πρέπει να απορρίπτονται σε κέντρο συλλογής και επεξεργασίας που έχει οριστεί από τις τοπικές αρχές. Μπορείτε επίσης να επικοινωνήσετε με το κατάστημα από το οποίο αγοράσατε το προϊόν.

Με την παρούσα, η Miniland S. A. δηλώνει ότι το "89627 digi-monitor 5" HD συμμορφώνεται με τις βασικές απαιτήσεις και οποιοσδήποτε άλλες σχετικές ή απαιτούμενες διατάξεις της Οδηγίας 2022/2380.



**СОДЕРЖАНИЕ**

1. ВВЕДЕНИЕ
2. СОДЕРЖАНИЕ
3. ИНСТРУКЦИИ ПО БЕЗОПАСНОСТИ
4. ОСОБЕННОСТИ И ФУНКЦИИ ПРОДУКТА
5. ИНСТРУКЦИИ ПО ИСПОЛЬЗОВАНИЮ
6. КРЕПЛЕНИЕ НА СТЕНУ
7. ОБСЛУЖИВАНИЕ
8. ИДЕНТИФИКАЦИЯ И РЕШЕНИЕ ПРОБЛЕМ
9. ТЕХНИЧЕСКИЕ ХАРАКТЕРИСТИКИ
10. ИНФОРМАЦИЯ О УТИЛИЗАЦИИ АККУМУЛЯТОРОВ И ПРОДУКТА

**1. ВВЕДЕНИЕ**

Поздравляем вас с покупкой этого беспроводного цветного видеоняни с высоким разрешением, который включает в себя передовые технологии. Мы уверены, что вы будете полностью довольны качеством и функциями этого продукта, хотя мы рекомендуем вам внимательно прочитать эти инструкции, чтобы получить наилучшие результаты от вашей покупки.

Эта видеоняня позволяет передавать аудио/видео сигналы по беспроводной связи на цветной монитор. Во время передачи в режиме ночного видения прием будет осуществляться в черно-белом формате, что идеально подходит для различных ситуаций, таких как наблюдение за младенцами, маленькими детьми или пожилыми людьми.

**Примечание 1: Описанные в этом руководстве характеристики могут быть изменены без предварительного уведомления.**

**2. СОДЕРЖАНИЕ**

- 1 камера (единица ребенка)
- 1 монитор (родительская единица)
- 2 кабеля USB / USB Тип C для зарядки
- 2 винта и два дюбеля для настенного монтажа
- 1 руководство пользователя и гарантия

**Если отсутствует какой-либо из вышеуказанных элементов, обратитесь к вашему продавцу.**

**3. УСТАНОВКИ БЕЗОПАСНОСТИ**

Пожалуйста, внимательно прочитайте это руководство перед первым использованием вашего детского монитора и сохраните его для будущего использования.

**3.1. ОБЩИЕ УСТАНОВКИ БЕЗОПАСНОСТИ**

При использовании электрических приборов всегда необходимо соблюдать следующие основные меры предосторожности:

1. Будьте особенно осторожны, когда дети или пожилые люди используют любое изделие или когда оно используется в их присутствии. Держите устройство вне досягаемости детей, когда оно не используется.
2. Этот продукт не должен использоваться как единственное средство наблюдения и не должен заменять ответственную присмотр взрослых за детьми, взрослыми или имуществом.
3. Используйте детский монитор только с адаптерами переменного тока мощностью не менее 7.5 ватт, которые требуются для радиопередатчика, и не более 25 ватт для достижения максимальной скорости зарядки.
4. Этот продукт содержит мелкие детали. Будьте осторожны при распаковке и сборке продукта.
5. НЕ позволяйте детям играть с упаковочными материалами, такими как пластиковые пакеты. Будьте осторожны при распаковке и сборке продукта.
6. НЕ используйте устройство, если провод или вилка повреждены. Если монитор для детей работает неправильно или имеет какие-либо повреждения, свяжитесь с авторизованным сервисным центром Miniland для проверки и ремонта, чтобы избежать возможных рисков.
7. НЕ пытайтесь отремонтировать или настроить какие-либо электрические или механические функции устройства, так как это аннулирует гарантию.
8. Проверьте напряжение в вашем доме, чтобы убедиться, что оно соответствует требованиям устройства, указанным в его характеристиках.
9. Если вы не будете использовать детский монитор в течение длительного времени,

всегда отсоединяйте адаптер питания от розетки. Чтобы отключить устройство от электросети, держите трансформатор и вынимайте вилку из розетки. Никогда не тяните напрямую за провод.

10. Этот продукт предназначен только для использования внутри помещений. Устройство не должно подвергаться дождю, влаге или попаданию жидкости. Никогда не ставьте предметы с жидкостью, такие как стаканы или вазы, на или рядом с детским монитором. Монитор для детей не должен использоваться вблизи воды.
11. Перед первым использованием удалите все защитные пленки как с монитора, так и с камеры.

## ПРЕДУПРЕЖДЕНИЕ

- Этот детский монитор предназначен для обеспечения спокойствия родителей, когда они не могут находиться в одной комнате с ребенком. Этот продукт не должен заменять ответственное наблюдение со стороны взрослого. Один из родителей должен находиться рядом с монитором во время его использования. Детский монитор не является медицинским устройством и не должен быть ответственен за благополучие ребенка. Важно периодически посещать комнату ребенка, чтобы убедиться, что все в порядке.
- Никогда не используйте этот детский монитор в ситуациях, когда жизнь или здоровье ребенка или других людей, или целостность имущества зависят от его работы. Производитель не несет ответственности и не принимает претензии за смерть, телесные повреждения или материальный ущерб, возникающий в результате неисправности или неправильного использования продукта.
- Неправильное использование этого беспроводного детского монитора может привести к правовым последствиям.
- Используйте этот продукт ответственно.

**ВАЖНО: Обратите внимание, что любые изменения или модификации оборудования, не выполненные**

**техническим обслуживанием Miniland, не будут покрываться гарантией продукта.**

## 3.2. РЕКОМЕНДАЦИИ ПО РАДИОПЕРЕШКОДАМ

Это оборудование прошло испытания и соответствует требованиям Директивы RED 2014/53/EU и поправке 2022/2380 о гармонизации законодательства государств-членов по вопросам обращения радиоустройств. Эти требования предназначены для обеспечения разумной защиты от вредных помех в домашних условиях. Если устройство не установлено и не используется в соответствии с инструкциями, оно может вызывать вредные помехи в радиосвязи.

Однако, важно отметить, что нельзя гарантировать отсутствие помех в конкретной установке. Если детский монитор вызывает помехи в радио- или телевизионном приеме, рекомендуется пользователю попытаться устранить помехи следующим образом:

- Перенаправьте или измените положение приемника.
- Увеличьте расстояние между устройством и детским монитором.
- Подключите устройство к другой розетке, отличной от используемой для приемника. · Синхронизируйте монитор и камеру снова.
- Свяжитесь с отделом обслуживания клиентов Miniland S.A.

Для обеспечения соответствия Директиве RED 2014/53/EU и поправке 2022/2380 о гармонизации законодательства государств-членов по вопросам обращения радиоустройств это оборудование имеет специальные экранированные кабели. Использование несертифицированного оборудования или неэкранированных кабелей может привести к помехам в радио- или телевизионном приеме.

Любые изменения или модификации, произведенные в устройстве посторонними лицами вне службы технической поддержки Miniland, не будут покрываться гарантией продукта.

### 3.3. ВЫБОР ПОДХОДЯЩЕГО МЕСТА

- Устанавливайте электронное устройство в месте, недоступном для детей, чтобы избежать возможных несчастных случаев.
- Разместите блок для ребенка подальше от телевизоров, повторителей и радиоприемников. Сильные радиоволны от этих устройств могут вызывать шум или даже звуки и изображения на мониторе. Если это произойдет, переместите камеру в другое место.
- Дети могут запутаться в проводах. Блок для ребенка должен находиться на расстоянии около 1-1,5 метров от кроватки ребенка. Никогда не размещайте блок для ребенка внутри кроватки, кровати или детской ячейки. Убедитесь, что устройство, кабели и адаптер находятся вне досягаемости ребенка и других маленьких детей.
- Разместите детский монитор в месте, где воздух может свободно циркулировать. Не ставьте его на мягкие одеяла или в углы шкафов, полок и т.д.
- Разместите детский монитор подальше от источников тепла, таких как радиаторы, камин, плиты и прямой солнечный свет.
- Этот монитор можно поставить на стол, используя стойку для стола (15), расположенную на задней стороне монитора. Когда вы не используете его, просто сложите его полностью.

## 4. ХАРАКТЕРИСТИКИ И ФУНКЦИИ ПРОДУКТА

### 4.1. ФУНКЦИИ И УПРАВЛЕНИЕ МОНИТОРОМ

#### МОНИТОР (Рисунок 1)

1. Кнопка включения/выключения
2. Кнопка меню
3. Кнопка быстрого доступа к мелодиям
4. Кнопка для общения с малышом
5. Кнопка навигации влево/уменьшение громкости
6. Кнопка навигации вправо/увеличение громкости
7. Кнопка навигации вверх/увеличение яркости
8. Кнопка навигации вниз/уменьшение яркости
9. Кнопка подтверждения

10. Микрофон
11. LCD экран
12. Индикаторы громкости
13. Динамик
14. Антенна
15. Откидная подставка
16. Кнопка сброса
17. Разъем питания USB C
18. Индикатор зарядки

#### ЭКРАН (Рисунок 3)

- A. Уровень сигнала
- B. Выбранная камера
- C. Режим сканирования/Количество камер на экране
- D. Оповещение о снимках
- E. Увеличение
- F. Мелодии
- G. Громкость монитора
- H. Индикатор активации общения с малышом
- I. Ночное видение
- J. Режим VOX
- K. Температура
- L. Дружелюбный свет
- M. Время
- N. Индикатор уровня батареи/зарядки монитора

#### ФУНКЦИИ МОНИТОРА

- O. Оповещение о снимках
- P. Мелодии
- Q. Время
- R. Оповещение о температуре
- S. Сопряжение/выбор и удаление камер
- S1. Альтернативный просмотр камер
- S2. Удалить камеру
- S3. Добавить камеру
- T. Режим VOX
- U. Увеличение
- V. Яркость монитора
- W. Громкость монитора

### 4.2. ФУНКЦИИ И УПРАВЛЕНИЕ КАМЕРОЙ (Рисунок 2)

- I. Объектив камеры
- II. Датчик света
- III. ИК-светодиоды
- IV. Индикатор LED
- V. Микрофон
- VI. Дружелюбный свет

- VII. Антенна
- VIII. Динамик
- IX. Разъем питания USB C
- X. Датчик температуры
- XI. Настенный кронштейн
- XII. Кнопка сопряжения

## **5. ИНСТРУКЦИИ ПО ИСПОЛЬЗОВАНИЮ**

### **5.1. ПЕРЕД ИСПОЛЬЗОВАНИЕМ**

#### **5.1.1. ПИТАНИЕ И ИСПОЛЬЗОВАНИЕ АККУМУЛЯТОРА МОДУЛЯ РОДИТЕЛЯ**

Монитор, или родительская единица, предназначен для использования с аккумулятором или с прилагаемым кабелем питания USB-C. Ваше детское мониторинг устройство поставляется с перезаряжаемым литий-ионным аккумулятором 3,7 В – 3 000 мАч для монитора. По умолчанию, когда уровень заряда аккумулятора сильно падает, иконка низкого заряда батареи будет отображаться красным (N), и монитор издаст звуковое предупреждение 5 раз подряд. Кроме того, на экране LCD (11) появится красное иконка низкого заряда батареи монитора (N) и сообщение LOW BATTERY в центре экрана LCD (11), пока монитор не выключится.

#### **Для зарядки монитора:**

1. Подключите кабель питания к разъему USB-C (17). Для безопасности используйте только адаптеры с минимальной мощностью 7.5 Вт, требуемой для радиочастотного оборудования, и максимальной мощностью 25 Вт, чтобы достичь максимальной скорости зарядки.
2. Вставьте адаптер в электросеть. Полная зарядка аккумулятора занимает менее пяти часов.

#### **Во время зарядки:**

3. Во время зарядки светодиод зарядки (18) на мониторе будет светиться красным. Если устройство включено, индикатор заряда батареи (N) на экране LCD (11) будет показывать, что аккумулятор заряжается.
4. Когда аккумулятор полностью зарядится, светодиод зарядки (18) выключится.

#### **5.1.2. ПИТАНИЕ УСТРОЙСТВА ДЛЯ ДЕТЕЙ**

Камера, или детская единица, этого детского монитора предназначена для использования

с прилагаемым кабелем USB-C. Для безопасности используйте только адаптеры с минимальной мощностью 7.5 Вт, требуемой для радиочастотного оборудования, и максимальной мощностью 25 Вт, чтобы достичь максимальной скорости зарядки.

**Предупреждение:** Опасность удушья – Держите кабель вне досягаемости ребенка. НИКОГДА не размещайте камеру с кабелями менее чем в метре от кровати. Никогда не используйте удлинители с адаптерами переменного тока. Используйте только адаптеры с техническими характеристиками, указанными в руководстве пользователя.

## **5.2. РАБОТА**

### **5.2.1. ВКЛЮЧЕНИЕ/ВЫКЛЮЧЕНИЕ УСТРОЙСТВА**

#### **5.2.1.1. МОНИТОР**

Нажмите и удерживайте кнопку включения (1), чтобы включить монитор, не отпуская кнопку в течение как минимум 3 секунд. Когда монитор включится, на экране LCD (11) появится приветственное изображение. Чтобы выключить монитор, снова нажмите и удерживайте кнопку включения (1) в течение как минимум 3 секунд. Если по какой-то причине монитор завис, нажмите и удерживайте кнопку включения (1) до тех пор, пока устройство не выключится для его перезагрузки.

**Примечание 1:** Если у монитора недостаточно заряда аккумулятора, подключите кабель питания USB-C к адаптеру и к разъему USB-C (17) и к источнику питания, чтобы включить монитор.

#### **5.2.1.2. КАМЕРА**

Чтобы включить или выключить камеру, подключите кабель питания USB-C к разъему USB-C (IX) и к адаптеру и источнику питания. Когда камера будет подключена к сети, индикатор LED (IV) автоматически загорится красным (в ночном режиме этот индикатор LED (IV) будет выключен), позволяя вам видеть изображения и слышать звуки, фиксируемые в комнате вашего ребенка через монитор.



### 5.2.2. ГРОМКОСТЬ МОНИТОРА

Нажмите кнопку навигации вправо (6) или влево (5), чтобы отобразить полосу громкости (W). Затем нажмите кнопку навигации вправо (6) или влево (5), чтобы выбрать желаемый уровень громкости, от 0 (без звука) до 6 (очень громко).

Чтобы выйти из функции, выполните одно из следующих действий:

1. Нажмите кнопку меню (2) или кнопку подтверждения (9).
2. Не трогайте монитор в течение 10 секунд.

**Примечание 1: В верхней части экрана LCD (11) появится иконка громкости (G).**

**Примечание 2: Будьте осторожны, чтобы не закрывать динамик (13) монитора для правильного восприятия звука.**

**Примечание 3: Этот детский монитор имеет светодиодные индикаторы (12) в верхней части монитора, которые информируют о уровне шума в комнате ребенка.**

Цвета индикаторов следующие:

- Зеленый: Низкий шум
- Оранжевый: Средний шум
- Красный: Высокий шум

Эти индикаторы будут загораться в зависимости от уровня шума, обнаруженного в комнате ребенка.

### 5.2.3. ЯРКОСТЬ МОНИТОРА

Нажмите кнопку навигации вверх (7) или вниз (8), чтобы отобразить полосу яркости (V). Затем нажмите кнопку навигации вверх (7) или вниз (8), чтобы выбрать желаемый уровень яркости, от 0 (низкая яркость) до 6 (высокая яркость).

Чтобы выйти из функции, выполните одно из следующих действий:

1. Нажмите кнопку меню (2) или кнопку подтверждения (9).
2. Не трогайте монитор в течение 10 секунд.

### 5.2.4. НАСТРОЙКА КАМЕРЫ

Эта камера может быть ориентирована с монитора. Для этого нажмите кнопку

подтверждения (9), а затем кнопку навигации влево (5), вправо (6), вверх (7) или вниз (8), пока не найдете желаемую точку обзора. Не пытайтесь перемещать камеру или объектив вручную.

Камера имеет угол обзора 336° по горизонтали и 65° по вертикали. Важно не перегружать мотор, когда он достигает предела обзора в одном направлении.

### 5.2.5. РАЗГОВОР С РЕБЕНКОМ

Вы можете поговорить с вашим ребенком с родительской единицы (например, чтобы успокоить его и показать, что вы скоро будете рядом) или с вашим партнером (если он или она находится в комнате с ребенком). Нажмите кнопку для разговора с ребенком (4), удерживайте ее и говорите перед монитором. Пока эта функция активна, в верхней части экрана LCD (11) будет отображаться иконка микрофона (H). Отпустите кнопку, когда закончите говорить, чтобы снова услышать звуки из комнаты ребенка.

**Примечание 1: Имейте в виду, что вы не сможете слышать ребенка, пока говорите с ним; для того чтобы услышать его, вам нужно прекратить удерживать кнопку для разговора с ребенком (4).**

**Примечание 2: Чтобы ребенок или человек в комнате ребенка слышал вас ясно, убедитесь, что вы не закрываете микрофон (10) монитора.**

### 5.2.6. ЦИФРОВОЙ ЗУМ

При желании вы можете увеличить размер просматриваемого изображения, используя функцию зума.

1. Нажмите кнопку меню (2), чтобы перейти в главное меню.
2. Нажмите кнопку навигации влево (5) или вправо (6), пока не выделится иконка зума (U).
3. Нажмите кнопку навигации вверх (7) или вниз (8), чтобы выбрать желаемый уровень зума. Доступные опции: x1 (нормальное изображение), x2 (двойное увеличение) и x4 (четырёхкратное увеличение).

Иконка зума (E) будет отображаться в верхней части экрана LCD (11).

Чтобы выйти из функции зума, нажмите кнопку меню (2) или подождите 10 секунд, пока главное меню исчезнет.

### **5.2.7. ИНФРАКРАСНОЕ НОЧНОЕ ВИДЕНИЕ (АВТОМАТИЧЕСКОЕ)**

Функция инфракрасного ночного видения позволяет камере захватывать изображения в условиях темноты или слабого освещения. В этом режиме на мониторе будут отображаться только черно-белые изображения, и видны будут только объекты, находящиеся на расстоянии менее 2 метров. Камера автоматически переключается в инфракрасный режим, когда освещение недостаточно для нормального зрения. Когда камера находится в этом режиме, на LCD-экран (11) будет отображаться иконка ночного видения (I).

**Примечание 1:** Датчик света (II) находится на верхней части камеры. Осторожно не закройте датчик никакими предметами, чтобы камера не переключалась в ночной режим при наличии света в комнате.

**Примечание 2:** В режиме ночного видения на передней панели камеры появляется световой индикатор (III), указывающий на активацию режима ночного видения.

### **5.2.8. УВЕДОМЛЕНИЕ О ВНЕ ДОСТУПА**

По умолчанию, когда монитор находится на расстоянии от камеры, превышающем допустимый предел (см. технические характеристики), и изображение замораживается, и активируется звуковое оповещение, состоящее из звуковых сигналов каждые 10 секунд. Кроме того, в верхней части экрана LCD (11) появится значок вне зоны покрытия (A), и в центре экрана LCD (11) появится следующее сообщение: , указывающее, что камера находится вне зоны покрытия.

**Примечание 1:** Если монитор находится в режиме бесшумного звука, звуковое предупреждение о выходе из зоны покрытия не будет слышно.

**Примечание 2:** Поднесите монитор ближе к камере, чтобы восстановить связь.

**Примечание 3:** Для улучшения качества сигнала связи между монитором и камерой разверните антенну (14) монитора, просто подняв её. Когда вы не используете видеоняню, рекомендуется опускать антенну, чтобы избежать её зацепления или поломки.

### **5.2.9. РЕЖИМ ЭКОНОМИИ ЭНЕРГИИ**

В режиме экономии энергии вы можете нажать кнопку включения (1), чтобы выключить экран LCD (11) для экономии энергии, при этом звук будет продолжать воспроизводиться. Чтобы вернуть изображение, просто снова нажмите кнопку включения (1).

**Примечание 1:** Если вы нажмете кнопку выключения экрана (1), когда активирован режим VOX, экран LCD (11) выключится, и передатчик продолжит передавать звук до тех пор, пока в течение 30 секунд не прекратятся звуки вокруг камеры. В противном случае, если в первые 30 секунд камера улавливает звуки вокруг себя, экран LCD (11) снова включится.

### **5.2.10. УВЕДОМЛЕНИЕ О НИЗКОМ УРОВНЕ БАТАРЕИ МОНИТОРА**

По умолчанию, когда уровень батареи монитора становится низким, срабатывает звуковое предупреждение. Кроме того, иконка низкого уровня батареи монитора (N) будет отображаться красным цветом, и в центре экрана LCD (11) появится сообщение LOW BATTERY. С момента появления предупреждения до полного выключения монитора, если его не зарядить, может пройти примерно 10 минут. Предупреждение прозвучит 5 раз подряд, но на экране LCD (11) иконка низкого уровня батареи монитора (N) и сообщение LOW BATTERY будут продолжать отображаться красным цветом в центре экрана, пока монитор не выключится.

**Примечание 1:** Если монитор находится в режиме бесшумного звука, звуковое

**предупреждение о низком уровне батареи не будет слышно.**

### 5.2.11. ОСНОВНОЕ МЕНЮ

Нажмите кнопку меню (2) на мониторе, чтобы получить доступ к основному меню.

#### 5.2.11.1. МЕНЮ КАМЕРЫ

##### 5.2.11.1.1. ДОБАВЛЕНИЕ КАМЕРЫ И СОЕДИНЕНИЕ

Соединение между монитором и камерой выполняется в следующих случаях:

- Если вы хотите добавить дополнительную камеру.
- Если монитор и камера не соединены.

Монитор и оригинальная камера покидают завод с запрограммированным каналом 1. Однако, если по какой-либо причине это не так, вы можете вручную соединить их, следуя следующим шагам:

1. Нажмите кнопку меню (2), чтобы открыть меню, и нажимайте кнопку навигации вправо (6) / влево (5), пока не выделится значок соединения/выбора и удаления камер (5).
2. Нажмите кнопку навигации вверх (7) / вниз (8), пока не выделится значок добавления камеры (S3), нажмите кнопку подтверждения (9) и используйте кнопки навигации вверх (7) / вниз (8), чтобы выбрать камеру, которую хотите добавить.
3. Нажмите кнопку подтверждения (9) для поиска камеры.
4. Если в течение 30 секунд не будет подключена ни одна камера, устройство автоматически выйдет из режима соединения. Если вы хотите выйти из режима соединения до истечения 30 секунд, нажмите кнопку меню (2) на 3 секунды.
5. Нажмите кнопку соединения камеры (XII) на 5 секунды.
6. После соединения изображения с камеры будут немедленно отображаться на экране LCD (11) монитора. Связь между монитором и уже подключенной камерой может быть потеряна по различным причинам.

Если это произойдет, повторите процесс, чтобы снова подключить камеру к монитору.

**Примечание 1:** Перед началом процедуры соединения убедитесь, что камера и монитор находятся близко друг к другу и что камера правильно подключена.

**Примечание 2:** Каждая камера может быть соединена только с одним монитором одновременно.

**Примечание 3:** Если по какой-то причине камера и монитор покинули завод не соединенными, вам нужно будет выполнить соединение вручную, добавив камеру на канал 2. Вы не сможете снова соединить камеру с каналом 1, пока не соедините её с другим каналом и не удалите камеру из канала 1.

##### 5.2.11.1.2. УДАЛЕНИЕ КАМЕРЫ

Чтобы удалить одну из подключенных камер, выполните следующие шаги:

1. Нажмите кнопку меню (2), чтобы открыть меню, и нажимайте кнопку навигации вправо (6) / влево (5), пока не выделится значок соединения/выбора и удаления камер (5).
2. Нажмите кнопку навигации вверх (7) / вниз (8), пока не выделится значок удаления камеры (S2), нажмите кнопку подтверждения (9) и используйте кнопки навигации вверх (7) / вниз (8), чтобы выбрать камеру, которую хотите удалить.
3. Нажмите кнопку подтверждения (9) снова и используйте кнопки навигации вверх (7) / вниз (8), чтобы отменить или подтвердить операцию.

**Примечание 1:** Необходимо удалить канал перед тем, как соединить его с новой камерой.

##### 5.2.11.1.3. ВЫБОР КАМЕРЫ

Устройство предназначено для наблюдения за различными зонами с помощью до двух камер. Чтобы выбрать камеру, которую вы хотите видеть, выполните следующие шаги:

1. Нажмите кнопку меню (2), чтобы открыть меню, и нажимайте кнопку навигации вправо (6) / влево (5), пока не выделится

значок соединения/выбора и удаления камер (S).

2. Нажмите кнопку навигации вверх (7) или вниз (8), пока не выделится значок альтернативного просмотра камер (S1), и нажмите кнопку подтверждения (9).
3. Нажмите кнопку навигации вверх (7) или вниз (8), чтобы выбрать камеру, которую хотите просматривать (камера 1, камера 2).
4. Нажмите кнопку подтверждения (9), чтобы перейти к выбранной камере.

**Примечание 1: Допустимая дополнительная камера для этого видеояни является 89631 цифровая камера 5" HD.**

#### **5.2.11.1.4. РЕЖИМ СКАНИРОВАНИЯ/АЛЬТЕРНАТИВНЫЙ ВИД КАМЕР**

Эта функция позволяет последовательно и циклически просматривать каналы подключенных камер, показывая изображение каждой камеры в течение 15 секунд. Эта функция доступна только при наличии более одной подключенной камеры. Чтобы войти в этот режим:

1. Нажмите кнопку меню (2), чтобы открыть меню, и используйте кнопку навигации вправо (6) / влево (5), пока не будет выделен значок соединения/выбора и удаления камер (S).
2. Нажмите кнопку навигации вверх (7) или вниз (8), пока не выделится значок альтернативного просмотра камер (S1), и нажмите кнопку подтверждения (9).
3. Нажмите кнопку навигации вверх (7) или вниз (8), чтобы выбрать режим альтернативного просмотра камер (C).

**Примечание 1: Если одна из камер находится вне зоны покрытия, монитор уведомит вас об этом, как указано в разделе 5.2.8 этого руководства.**

**Примечание 2: Если подключена только одна камера, монитор будет показывать только эту камеру.**

**Примечание 3: Чтобы отключить режим сканирования, выполните те же шаги, что и ранее, и выберите один из доступных**

**вариантов: просмотр камеры 1 или камеры 2.**

**Примечание 4: Чтобы узнать, какая камера в данный момент отображается, проверьте значок (C) в верхней части экрана LCD (11). Этот значок укажет, отображается ли камера 1 или камера 2.**

#### **5.2.11.1.5. ОРИЕНТАЦИЯ ИЗОБРАЖЕНИЯ КАМЕРЫ**

Эта видеояни имеет возможность поворота изображения камеры. Таким образом, вы сможете разместить камеру в любом месте благодаря настенному креплению и основанию, а также увидеть изображение в нужной ориентации. Для этого выполните следующие шаги:

1. Нажмите кнопку меню (2), чтобы открыть меню, и используйте кнопку навигации вправо (6) / влево (5), пока не будет выделен значок соединения/выбора и удаления камер (S).
2. Нажмите кнопку навигации вверх (7) или вниз (8), пока не будет выделен значок альтернативного просмотра камер (S1), и нажмите кнопку подтверждения (9).
3. Нажмите кнопку навигации вверх (7) или вниз (8), пока не будет выделен значок ориентации камеры (↔↔), чтобы повернуть ориентацию камеры в нужном направлении.

**Примечание 1: Обратите внимание, что если вы находитесь в режиме сканирования, ориентация изображения изменится только на камере, выбранной на момент подтверждения изменения ориентации.**

#### **5.2.11.2. РЕЖИМ VOX**

Этот режим позволяет управлять активацией вашего устройства видеояни по звуку. Если вы активируете режим VOX на мониторе и в течение 30 секунд не будет звуков вокруг камеры, камера перестанет передавать сигнал. Экран LCD (11) монитора выключается, когда камера не передает сигнал. Когда камера обнаружит звук с интенсивностью выше установленного уровня чувствительности, она снова начнет передавать сигнал на монитор.

Чтобы отключить эту функцию и видеть наблюдаемую область постоянно, отключите режим VOX на мониторе.

- **Режим VOX ВЫКЛЮЧЕН:** Камера передает сигнал непрерывно, что позволяет вам постоянно следить за вашим ребенком или областью, которую вы хотите защитить.
- **Режим VOX ВКЛЮЧЕН:** Камера передает сигнал только тогда, когда обнаруживает звук достаточной интенсивности, что зависит от выбранного уровня, вокруг камеры. Чтобы активировать режим VOX, выполните следующие шаги:
  1. Нажмите кнопку меню (2), чтобы открыть меню.
  2. Нажмите кнопку навигации вправо (6) или влево (5), пока не будет выделен значок VOX (T).
  3. Нажмите кнопку навигации вверх (7) или вниз (8), чтобы выбрать уровень чувствительности LOW, MID, HIGH или OFF для его отключения.
  4. Настройте чувствительность на уровень "LOW", если ваш ребенок обычно спит спокойно и не издает громких звуков, "HIGH" — если ваш ребенок склонен издавать шумы во сне или издает громкие звуки перед тем, как заплакать, или "MID" — если поведение вашего ребенка не соответствует ни одному из двух предыдущих паттернов.
  5. Нажмите кнопку подтверждения (9), чтобы включить или выключить функцию VOX.
  6. В верхней части экрана LCD (11) будет отображаться значок VOX (J).

**Если вы хотите выйти из функции, сделайте следующее:**

1. Нажмите кнопку меню (2).
2. Не трогайте монитор в течение 10 секунд.

**Примечание 1:** Если вы нажмете кнопку выключения экрана (1), когда активирован режим VOX, экран LCD (11) выключится, и передатчик продолжит передавать звук до тех пор, пока в течение 30 секунд не прекратятся звуки вокруг камеры. В противном случае, если

в первые 30 секунд камера улавливает звуки вокруг себя, экран LCD (11) снова включится.

**Примечание 2:** Для того чтобы режим VOX работал правильно, убедитесь, что динамик (VIII) камеры не закрыт.

### 5.2.11.3. НАСТРОЙКА ОПОВЕЩЕНИЙ

#### 5.2.11.3.1. ОПОВЕЩЕНИЕ О КОРМЛЕНИИ

Эта видеоняня имеет два звуковых оповещения для кормления вашего ребенка. Чтобы настроить их, выполните следующие шаги:

1. Нажмите кнопку меню (2), чтобы открыть меню.
2. Нажмите кнопку навигации вправо (6) или влево (5), пока не будет выделен значок оповещений (O).
3. Нажмите кнопку навигации вверх (7) или вниз (8), чтобы настроить таймер или отключить оповещение (OFF).
4. Нажмите кнопку подтверждения (9), чтобы активировать таймер.
5. В верхней части экрана LCD (11) будет отображаться значок активированного оповещения о кормлении (D).

Если вы хотите выйти из функции, сделайте следующее:

1. Нажмите кнопку меню (2).
2. Не трогайте монитор в течение 10 секунд.

**Примечание 1:** Когда таймер оповещения о кормлении активен, на экране LCD (11) будет отображаться значок оповещения (D).

**Примечание 2:** Когда оповещение звучит, в центре экрана LCD (11) будет мигать значок оповещения о кормлении (D). Нажмите любую кнопку, чтобы отключить звуковое оповещение. Если ответа не будет, оповещение прозвучит в течение одной минуты, после чего прекратится.

**Примечание 3:** Если монитор находится в режиме бесшумного звука, звуковое оповещение не будет слышно, и только значок оповещения о кормлении (D) будет мигать в центре экрана LCD (11). **Примечание 4:** Чтобы отключить оповещение, повторите предыдущие шаги и выберите OFF. В этом случае значок оповещения (D) исчезнет с экрана

**LCD (11). В противном случае оповещение будет звучать через выбранные интервалы времени (0.5 ч, 1 ч, 2 ч, 3 ч, 4 ч).**

### **5.2.11.3.2. ОПОВЕЩЕНИЕ О ТЕМПЕРАТУРЕ**

Камера этой видеоняни оснащена датчиком температуры (X). Чтобы активировать звуковое оповещение о температуре на мониторе, выполните следующие шаги:

1. Нажмите кнопку меню (2), чтобы открыть меню.
2. Нажмите кнопку навигации вправо (6) или влево (5), пока не будет выделен значок оповещения о температуре (R).

Теперь вы можете выбрать один из трех вариантов:

1. Изменение единицы измерения температуры:
  - a. По умолчанию единица измерения температуры — °C. Если вы хотите изменить ее, нажмите кнопку вверх (7) или вниз (8), чтобы выбрать °C или °F, как вам нужно.
2. Выбор температуры, при которой будет срабатывать звуковое оповещение:
  - a. Нажмите кнопку навигации вверх (7) или вниз (8), пока не выделится эта опция .
  - b. Нажмите кнопку подтверждения (9).
  - c. Используйте кнопки навигации влево и вправо, чтобы выбрать верхний и нижний пределы температуры. Вы можете установить нижний предел температуры от 0°C до 26°C (32°F и 78°F) и верхний предел от 28°C до 37°C (82°F и 98°F).
3. Активация и деактивация звукового оповещения о температуре:
  - a. После выбора нужного диапазона, нажмите кнопки навигации вправо (6) или влево (5), чтобы включить или выключить звуковое оповещение о температуре.

**Примечание 1: Если монитор находится в режиме звука, оповещение будет звучать, когда температура выйдет за пределы установленного диапазона. Также на экране LCD (11) будет отображаться символ оповещения о температуре (K)**

**красным или синим цветом, указывая, что температура в комнате выше или ниже установленных пределов. Когда оповещение звучит, нажмите любую кнопку, чтобы выключить его; он снова прозвучит через 30 секунд.**

**Примечание 2: Если монитор находится в режиме бесшумного звука, звуковое оповещение будет отключено, и вы увидите в верхнем правом углу экрана LCD (11) мигающий значок температуры (K) красным, если температура выше установленных пределов, или синим, если ниже, а также значок оповещения с фиксированным термометром в центре экрана LCD (11).**

**Примечание 3: Возможна погрешность показания температуры на мониторе относительно температуры в комнате  $\pm 2^{\circ}\text{C}$ .**

### **5.2.11.4. УСПОКОИТЕЛЬНЫЙ СВЕТ**

Этот детский монитор оснащен мягким теплым успокаивающим светом для сопровождения малыша ночью. Чтобы включить или выключить свет, удерживайте кнопку меню (2) в течение 2 секунд, пока свет не загорится. На LCD-экране (11) появится иконка (L), указывающая на включенный успокаивающий свет.

**Примечание 4: Аварийный сигнал температуры не сработает, если активирован режим VOX, даже если сигнализация включена и монитор настроен на звук.**

### **5.2.11.5. МЕЛОДИИ И БЕЛЫЙ ШУМ**

Устройство для малыша может воспроизводить мягкую колыбельную или белый шум, чтобы помочь вашему малышу заснуть. Чтобы активировать эту функцию:

1. Нажмите кнопку меню (2), чтобы открыть меню.
2. Нажмите кнопку навигации вправо (6) или влево (5), пока не выделится иконка мелодий (P).
3. Нажмите кнопку навигации вверх (7) или вниз (8), чтобы выбрать один из двух видов белого шума, одну из 6 доступных мелодий или режим повторяющейся воспроизведения.
4. После выбора мелодии нажмите кнопку подтверждения (9). Если вы хотите

остановить воспроизведение, повторите предыдущие шаги и нажмите кнопку подтверждения (9) на слове OFF.

5. Нажмите кнопку меню (5), чтобы вернуться на главный экран.
6. На LCD-экране (11) появится иконка мелодий (F). Обратите внимание, что настройки мелодий будут применяться только к той камере, которую вы просматриваете в данный момент.

**Примечание 1:** Функция повторяющегося воспроизведения мелодий циклично воспроизводит все мелодии и белые шумы.

**Примечание 2:** Если у вас подключены две камеры, вы можете выбрать, если хотите, разные мелодии для каждой камеры. Для этого просто выберите одну камеру, следуйте вышеуказанным шагам и повторите процесс для другой камеры.

**Примечание 3:** Если вы хотите непосредственно включить или выключить мелодию или белый шум без перехода в главное меню, вы можете нажать кнопку быстрого доступа к мелодиям (3). Будет воспроизведена следующая мелодия или белый шум, который вы уже слышали. Если вы хотите воспроизводить все мелодии и белые шумы в режиме повтора, нажмите кнопку быстрого доступа к мелодиям (3) в течение 2 секунд.

**Примечание 4:** Пока воспроизводятся мелодии или белый шум, в верхней части экрана монитора (11) будет отображаться иконка мелодий с номером текущей мелодии (F).

## 5.2.11.6. МЕНЮ НАСТРОЕК

### 5.2.11.6.1. НАСТРОЙКА ВРЕМЕНИ

Чтобы настроить время, выполните следующие действия:

1. Нажмите кнопку меню (2), чтобы открыть меню.
2. Нажмите кнопку навигации вправо (6) или влево (5), пока не выделится иконка времени (Q).
3. Нажмите кнопку подтверждения (9), чтобы выбрать элемент для настройки: часы, минуты или секунды.

4. Нажмите кнопку навигации вверх (7), чтобы увеличить значение, или кнопку вниз (8), чтобы уменьшить его.
5. После настройки значений нажмите кнопку меню (2) для подтверждения.

Чтобы выйти из функции, вы можете сделать следующее:

1. Нажмите кнопку меню (2) дважды.
2. Не касайтесь экрана монитора в течение 10 секунд.

**Примечание 1:** В верхней части LCD-экрана (11) вы сможете увидеть текущее время (M).

### 5.2.11.6.2. ЗАВОДСКИЕ НАСТРОЙКИ

Если монитор полностью завис, вы можете нажать кнопку сброса (16), расположенную на задней стороне монитора. Это сбросит все заводские настройки, но не удалит подключенные камеры.

## 6. КРЕПЛЕНИЕ НА СТЕНУ

Вы можете установить детский монитор на стену или аналогичную поверхность, используя настенный кронштейн (XI) вместе с двумя винтами и дюбелями, которые прилагаются. Сначала определите желаемое место и просверлите два отверстия в стене. Вставьте дюбели в отверстия и закрутите винты на место. Затем установите кронштейн камеры (XI) на винты и надежно закрепите его. Убедитесь, что камера надежно закреплена и правильно ориентирована для оптимального покрытия.

## 7. ОБСЛУЖИВАНИЕ

- Очистите поверхности камеры и монитора мягкой тканью, не оставляющей ворса.
- Если устройства загрязнились, используйте слегка влажную ткань для очистки поверхностей, осторожно избегая попадания воды в какие-либо отверстия.
- Никогда не используйте чистящие средства или растворители.
- Не подвергайте продукт воздействию высоких температур, влаги или интенсивного солнечного света, и не допускайте его намокания.

## 8. ИДЕНТИФИКАЦИЯ И РЕШЕНИЕ ПРОБЛЕМ

ПРОБЛЕМА	ВОЗМОЖНАЯ ПРИЧИНА	РЕШЕНИЕ
На мониторе нет сигнала.	Монитор не включен.	Нажмите и удерживайте кнопку питания (1) в течение 3 секунд.
	Монитор: адаптер питания не подключен.	Проверьте, чтобы кабель был надежно подключен к источнику питания. Убедитесь, что вы используете подходящий адаптер питания. Подключите адаптер питания.
	Камера: адаптер питания не подключен.	Проверьте, чтобы кабель был надежно подключен к источнику питания. Убедитесь, что вы используете подходящий адаптер питания. Подключите адаптер питания.
	Монитор находится вне диапазона.	Разверните антенну монитора (14), и если проблема не устранится, поднесите монитор ближе к камере.
	Связь между монитором и уже спаренной камерой потеряна.	Разверните антенну (14) и, если связь не восстановится, поднесите монитор ближе к камере и снова спарьте камеру с монитором. См. раздел 5.2.11.1.1.
	Выбрана неправильная камера.	Измените номер камеры, которую вы просматриваете. См. раздел 5.2.11.1.3.
Не удается зарядить батарею монитора.	Адаптер переменного/ постоянного тока не подключен.	Подключите адаптер питания.
Отображаются только черно-белые изображения.	Проверьте, не включены ли у камеры режим ночного видения/ инфракрасный режим.	Чтобы видеть цветные изображения, увеличьте уровень освещения в месте, где находится камера, и убедитесь, что ничего не закрывает датчик освещенности камеры (II).



ПРОБЛЕМА	ВОЗМОЖНАЯ ПРИЧИНА	РЕШЕНИЕ
Камера не включается.	Камера: адаптер питания не подключен.	Проверьте, чтобы кабель был надежно подключен к источнику питания. Убедитесь, что вы используете подходящий адаптер питания. Подключите адаптер питания.
Камера не передает сигнал.	Камера: адаптер питания не подключен.	Проверьте, чтобы кабель был надежно подключен к источнику питания. Убедитесь, что вы используете подходящий адаптер питания. Подключите адаптер питания.
	Активирован режим VOX или режим энергосбережения (standby).	Чтобы постоянно просматривать наблюдаемую область, отключите режим VOX (раздел 5.2.11.2) или режим энергосбережения на мониторе (раздел 5.2.9).
Не удается услышать ребенка на мониторе.	Уровень громкости родительского устройства слишком низкий.	Установите громкость на максимальный уровень. См. раздел 5.2.2.
Не удается услышать мелодии.	Возможно, что-то закрывает динамик (VIII) камеры.	Убедитесь, что ничего не закрывает динамик (VIII) камеры.
Интерференция или неудовлетворительное качество приема.	Возможно, другие электронные устройства мешают сигналу.	Удалите их от устройства.
	Камера и монитор могут быть слишком далеко друг от друга.	Разверните антенну монитора (14), и если проблема не устранится, поднесите монитор ближе к камере.
	Уровень заряда батареи монитора может быть слишком низким.	Подключите адаптер питания к источнику энергии.
	Камера или монитор могут быть слишком близко к металлическим предметам.	Удалите их от металлических предметов.

ПРОБЛЕМА	ВОЗМОЖНАЯ ПРИЧИНА	РЕШЕНИЕ
Если устройство для ребенка потеряло связь с монитором.	Камера и монитор могут быть слишком далеко друг от друга.	Разверните антенну (14) монитора и, если проблема не устранится, поднесите монитор ближе к камере.
	Связь между двумя устройствами была временно потеряна.	Перезапустите устройства, отключив их от электропитания. Подождите около 15 секунд перед повторным подключением. Подождите минуту, чтобы устройства синхронизировались.
	Связь между двумя устройствами потеряна.	Повторно спарьте камеру и монитор. См. раздел 5.2.11.1.1.

## 9. ТЕХНИЧЕСКИЕ ХАРАКТЕРИСТИКИ

- **Частота:** 2,4GHz FHSS
- **Рабочий радиус:** до 300 м в оптимальных условиях и на открытом пространстве.
- **Количество настраиваемых каналов:** 2
- **Питание (блок родителя) Вход:** 100-240 В AC - 50/60 Гц
- **Питание (блок родителя) Выход:** 5 В / 1500 мА
- **Аккумулятор монитора:** 1xLi-Ion 3,7V 3000mAh
- **Питание (блок ребенка) Вход:** 100-240 В AC - 50/60 Гц
- **Питание (блок ребенка) Выход:** 5 В / 1500 мА
- **Мощность передачи:**
  - Средняя: 19.5 дБ
  - Максимальная: 21 дБ
- **Время работы с полностью заряженным аккумулятором (блок родителя):** Около 8 часов
- **Размер LCD-экрана:** 5"
- **Разрешение монитора:** 480x854
- **Разрешение камеры:** 1280x720P
- **Диапазон рабочей температуры:** 0~40°
- **Диапазон относительной влажности:** 30%~70%

Мощность, подаваемая зарядным устройством, должна быть в пределах от минимальных 7.5 ватт, необходимых для радиочастотного оборудования, до

максимальных 25 ватт для достижения максимальной скорости зарядки.



## 10. ИНФОРМАЦИЯ О УТИЛИЗАЦИИ ПРОДУКТА

- Необходимо утилизировать продукт ответственно.
- Не выбрасывайте продукты, которые имеют символ перечеркнутого контейнера для мусора, вместе с остальными бытовыми отходами.
- По завершении срока службы эти продукты должны утилизироваться, передав их в специально назначенные местные органы для сбора и утилизации. Также можно обратиться в место, где вы приобрели продукт.

**Настоящим Miniland S. A. заявляет, что "89627 digimonitor 5" HD соответствует основным требованиям и любым другим применимым или обязательным требованиям Директивы 2022/2380.**





## DECLARATION OF CONFORMITY

**Miniland S. A.** P.Ind. La Marjal I C/ La Patronal, 10. 03430 ONIL (Alicante) SPAIN  
Technical support: +34 966 557 775 · www.minilandgroup.com · miniland@miniland.es

**We declare under our own responsibility that the product:**

digimonitor 5" HD · Miniland · 89627 · Miniland S. A.

**to which this declaration refers conforms with the relevant standards or other standardising documents:**

- **Directive (EU) 2022/2380 of the European Parliament and of the Council of 23 November 2022 amending Directive 2014/53/EU on the harmonisation of the laws of the Member States relating to the making available on the market of radio equipment**
- EN55032:2015/A1:2020 Electromagnetic compatibility of multimedia equipment - Emission requirements
- EN55035:2017/A11:2020 Electromagnetic compatibility of multimedia equipment - Immunity requirements
- EN IEC61000-3-2:2019/A1:2021 Electromagnetic compatibility (EMC) - Part 3-2: Limits - Limits for harmonic current emissions (equipment input current =16 A per phase)
- EN 61000-3-3:2013/A2:2021 Electromagnetic compatibility (EMC) - Part 3-3: Limits - Limitation of voltage changes, voltage fluctuations and flicker in public low-voltage supply systems, for equipment with rated current =16 A per phase and not subject to conditional connection
- ETSI EN301 489-1 V2.2.3(2019-11) ElectroMagnetic Compatibility (EMC) standard for radio equipment and services; Part 1: Common technical requirements; Harmonised Standard for ElectroMagnetic Compatibility
- ETSI EN 301 489-17 V3.2.4(2020-09) ElectroMagnetic Compatibility (EMC) standard for radio equipment and services; Part 17: Specific conditions for Broadband Data Transmission Systems; Harmonised Standard for ElectroMagnetic Compatibility
- ETSI EN 300 328 V2.2.2(2019-07) Wideband transmission systems; Data transmission equipment operating in the 2.4 GHz band; Harmonised Standard for access to radio spectrum
- EN 300440 V2.1.1 Short Range Devices (SRD); Radio equipment to be used in the 1 GHz to 40 GHz frequency range; Harmonised Standard covering the essential requirements of article 3.2 of Directive 2014/53/EU
- EN IEC 62368-1:2020+A11:2020 Audio/video, information and communication technology equipment - Part 1: Safety requirements
- IEC 62321-3-1:2013 Determination of certain substances in electrotechnical products - Part 3-1: Screening - Lead, mercury, cadmium, total chromium and total bromine by X-ray fluorescence spectrometry
- IEC62321-4:2013+A1:2017 Determination of certain substances in electrotechnical products - Part 4: Mercury in polymers, metals and electronics by CV-AAS, CV-AFS, ICP-OES and ICP-MS
- IEC 62321-5:2013 Determination of certain substances in electrotechnical products - Part 5: Cadmium, lead and chromium in polymers and electronics and cadmium and lead in metals by AAS, AFS, ICP-OES and ICP-MS
- IEC62321-6:2015 Determination of certain substances in electrotechnical products - Part 6: Polybrominated biphenyls and polybrominated diphenyl ethers in polymers by gas chromatography-mass spectrometry (GC-MS)
- IEC 62321-7-1:2015 Determination of certain substances in electrotechnical products - Part 7-1: Determination of the presence of hexavalent chromium (Cr(VI)) in colorless and colored corrosion-protected coatings on metals by the colorimetric method

## DECLARATION OF CONFORMITY

**Miniland S. A.** P.Ind. La Marjal I C/ La Patronal, 10. 03430 ONIL (Alicante) SPAIN  
Technical support: +34 966 557 775 · www.minilandgroup.com · miniland@miniland.es

**We declare under our own responsibility that the product:**

digimonitor 5" HD – Miniland- 89627- Miniland S. A.

**to which this declaration refers conforms with the relevant standards or other standardising documents:**

- IEC 62321-8:2017 Determination of certain substances in electrotechnical products - Part 8: Phthalates in polymers by gas chromatography-mass spectrometry (GC-MS), gas chromatography-mass spectrometry using a pyrolyzer/thermal desorption accessory (Py/TD-GC-MS)
- IEC62321-7-2:2017 Determination of certain substances in electrotechnical products - Part 7-2: Hexavalent chromium - Determination of hexavalent chromium (Cr(VI)) in polymers and electronics by the colorimetric method.
- EN 50566:2017 Product standard to demonstrate the compliance of wireless communication devices with the basic restrictions and exposure limit values related to human exposure to electromagnetic fields in the frequency range from 30 MHz to 6 GHz: hand-held and body mounted devices in close proximity to the human body
- EN62479:2010 Assessment of the compliance of low power electronic and electrical equipment with the basic restrictions related to human exposure to electromagnetic fields (10 MHz to 300 GHz)
- EN50663:2017 Generic standard for assessment of low power electronic and electrical equipment related to human exposure restrictions for electromagnetic fields (10 MHz - 300 GHz)
- IEC/EEE 62209-1528:2020 Measurement procedure for the assessment of specific absorption rate of human exposure to radio frequency fields from hand-held and body-worn wireless communication devices - Human models, instrumentation and procedures (Frequency range of 4 MHz to 10 GHz)

**Regulation (EU) 2023/1542 of the European Parliament and of the Council of 12 July 2023 concerning batteries and waste batteries, amending Directive 2008/98/EC and Regulation (EU) 2019/1020 and repealing Directive 2006/66/EC**

• **Directive 2009/125/EC Ecodesign requirements for energy-related products.**

- Commission Regulation (EC) NO 1275/2008, implementing Directive 2005/32/EC with regard to ecodesign requirements for standby and off mode electric power consumption of electrical and electronic household and office equipment.

• **Restriction of Hazardous Substances (RoHS) Directive 2011/65/EU and its amendment Directive (EU) 2015/863.**

• **REACH (Registration, Evaluation, Authorization and Restriction of Chemical substances) Regulation (EC) No 1907/2006.**

• **Waste Electrical and Electronic Equipment (WEEE) Directive 2012/19/EU.**

**Miniland, S. A.**  
Managing Director  
Julien Fournier  
Onil, Alicante, Spain,  
24th September 2024

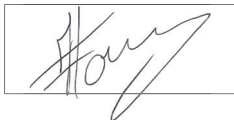

**miniland**  
minilandgroup.com

# miniland

Miniland S. A. P.Ind. La Marjal I C/ La Patronal, 10  
03430 ONIL (Alicante) SPAIN

☎ Technical support: +34 966 557 775

Fax: +34 965 565 454

www.minilandgroup.com · teayudamos@miniland.es

© Miniland, S. A. 2025

Fabricado en China. Conservar los datos.

Made in China. Keep this information.

Fabricado em China. Conservar dados.

Fabbricato in Cina. Conservare i dati.

Fabriqué en Chine. Conserver ces informations.

Κατασκευασμένο στην Κίνα. Διατηρήστε τα δεδομένα.

Hergestellt in China. Bewahren Sie diese Angaben auf

Wyprodukowano w Chinach. Zachowaj instrukcję.

Сделано в Китае. Сохраните эту информацию.

صنع في الصين. احتفظ بهذه المعلومات.

Digimonitor 5" HD 89627



240924  
2050089627





