

miniland

warmyplus digy



Español	4	Português	22	Deutsch	40	Polski	58
English	13	Français	31	Italiano	49	Русский	68

DESCRIPCIÓN DE LAS PIEZAS · PARTS DESCRIPTION
DESCRIÇÃO DAS PEÇAS · DESCRIPTION DES PIÈCES
BESCHREIBUNG DER TEILE · DESCRIZIONE DELLE PARTI
OPIS CZĘŚCI · ОПИСАНИЕ СОСТАВНЫХ ЧАСТЕЙ

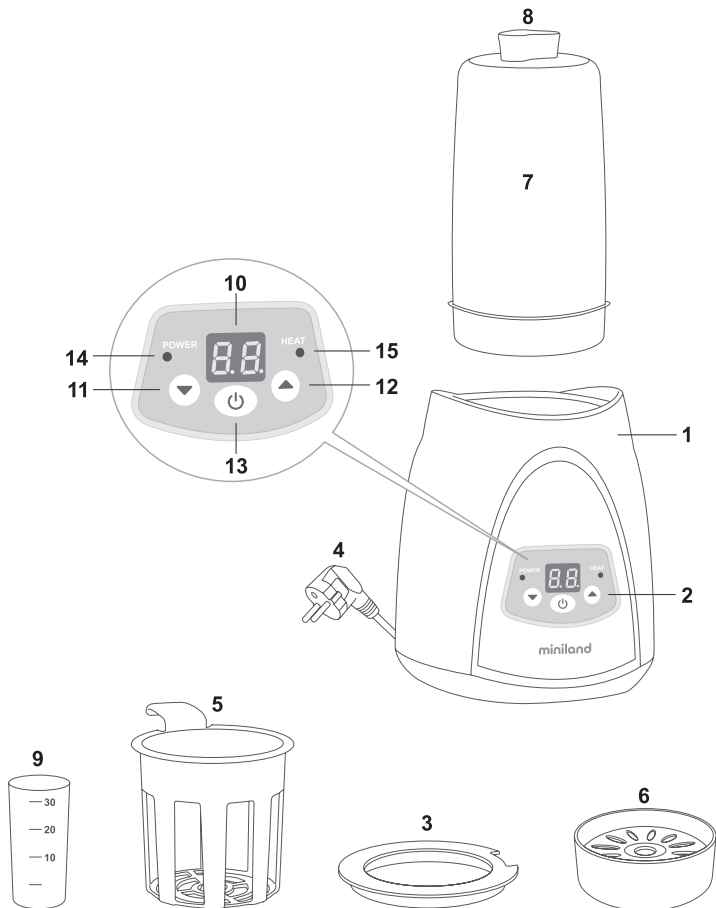

ÍNDICE

1. Introducción
2. Contenido
3. Precauciones de seguridad
4. Características del producto
5. Instrucciones de uso
6. Mantenimiento
7. Especificaciones técnicas
8. Información para la eliminación del producto

■ 1. INTRODUCCIÓN

Le felicitamos por haber adquirido este calentador/esterilizador de biberones y botes de papilla para uso doméstico. Antes de su utilización, lea cuidadosamente las instrucciones de este manual. Consérvelo para poder utilizarlo como referencia en el futuro puesto que contiene información importante.

Las características descritas en este manual están sujetas a modificaciones sin previo aviso.

■ 2. CONTENIDO

- 1 cuerpo principal del calentador
- 1 cesta de calentamiento
- 1 base de esterilización
- 1 campana de protección
- 1 vaso de medición graduado
- 1 hoja de limpieza
- 1 manual de instrucciones, guía rápida y garantía

Si falta algo del contenido arriba detallado, póngase en contacto con su punto de venta.

■ 3. PRECAUCIONES DE SEGURIDAD

SIEMPRE que utilice cualquier aparato eléctrico, debe necesariamente seguir ciertas precauciones básicas entre las que se incluyen las siguientes:

1. LEA CUIDADOSAMENTE TODAS LAS INSTRUCCIONES DE SEGURIDAD ANTES DE UTILIZAR EL PRODUCTO.
2. Mientras utilice el calentador e inmediatamente después, éste tendrá agua caliente en su interior y por tanto no debe moverlo.
3. Mantenga siempre el calentador y el cable de alimentación lejos del alcance de los niños.
4. Antes de enchufar el calentador en la toma eléctrica por primera vez, asegúrese de que el voltaje de la unidad es compatible con el de su suministro eléctrico comprobando la información que podrá encontrar en la base de la unidad.
5. Cuando no esté utilizando la unidad y antes de proceder a su limpieza, desenchúfela de la toma eléctrica.
6. Conecte siempre el aparato a una toma eléctrica debidamente puesta a tierra. Con el fin de evitar el riesgo de electrocución, no sumerja el cable, el enchufe o el aparato en ningún líquido. A la hora de limpiar el aparato, utilice solo un trapo húmedo.
7. Si hay niños cerca mientras se utiliza el aparato es necesaria una estrecha vigilancia. Los niños no deben utilizar este aparato.
8. No utilice accesorios no recomendados por el fabricante, ya que en ese caso existe el riesgo de incendio, electrocución o lesiones personales.

9. No utilice al aparato en el exterior o para cualquier fin comercial. El aparato sólo debe utilizarse para el propósito para el que ha sido diseñado.
10. Mantenga siempre el aparato sobre una superficie plana y estable, no deje que el cable cuelgue por encima del borde de una mesa o encimera y no permita que entre en contacto con superficies calientes.
11. **Nota** - El precalentamiento no es necesario ni se recomienda.
12. Vierta la cantidad de agua del grifo deseada en la unidad solo antes de encenderla. Si hubiera una cantidad de agua excesiva en la unidad, retírela antes de encenderla.
13. No coloque la unidad cerca de fuentes de calor como hornos o cocinas de gas o eléctricas.
14. Existe el riesgo de incendio si se cubre el calentador durante el uso o si éste entra en contacto o cerca de materiales inflamables, como por ejemplo cortinas, telas, papeles, etc., mientras está en funcionamiento. **Asegúrese de que no haya ningún objeto o material sobre el calentador mientras lo esté utilizando.**
15. No cubra el calentador con ninguna película metálica (papel de aluminio), ya que se produciría un calentamiento excesivo del aparato. No coloque ningún material inflamable, como por ejemplo papel, cartón o película plástica, o cualquier material que pudiera prenderse o fundirse, sobre o cerca del calentador.
16. Durante el calentamiento y la esterilización, la cámara de calentamiento alcanza temperaturas elevadas. Abra la unidad utilizando el asa de la tapa (situada en la tapa). **NO ABRA LA TAPA MIENTRAS SE ESTÉ UTILIZANDO LA UNIDAD.**
17. Una vez finalizado el calentamiento, retire el biberón o el bote de papilla inmediatamente para evitar que su temperatura siga incrementándose.
18. Asegúrese de seguir siempre las instrucciones para el calentamiento con el fin de evitar que el biberón o el bote de papilla se calienten durante un período de tiempo excesivo.
19. Utilice biberones de plástico que puedan hervirse o biberones/recipientes de cristal resistentes al calor.
20. **EN ARAS DE LA SEGURIDAD DE SUS HIJOS – COMPRUEBE SIEMPRE LA TEMPERATURA DE LA PAPILLA/LECHE DEPOSITANDO UNA PEQUEÑA CANTIDAD SOBRE UNA PARTE SENSIBLE DE SU CUERPO (ANTEBRAZO O DORSO DE LA MANO).**
21. No utilice nunca ningún aparato que tenga el cable o el enchufe dañado o si su funcionamiento no fuera correcto. Devuelva el aparato al centro de servicio autorizado más cercano para su inspección, reparación o ajuste. El cable suministrado con el aparato es corto con el fin de reducir el riesgo de enredarse o de tropezar con él.
22. Si se utilizan cables alargadores (o el cable de alimentación largo desmontable):
 - El régimen eléctrico marcado del cable de alimentación desmontable debe ser igual o superior que el del aparato.
 - El aparato está puesto a tierra, y por tanto, el cable alargador debe disponer de 3 hilos incluida la toma de tierra.
 - Debe evitarse que los cables cuelguen o supongan un obstáculo para minimizar el riesgo de tropezar o engancharse con él o de tirar involuntariamente de él (especialmente los niños).
23. Este aparato no debe ser utilizado por personas (incluyendo niños) que presenten una disminución de sus capacidades físicas, sensoriales o mentales, o que carezcan de la experiencia y los conocimientos necesarios para utilizarlo, a menos que lo hagan bajo supervisión o hayan recibido instrucciones en lo relativo al uso del aparato por parte de una persona responsable de su seguridad.

INSTRUCCIONES ESPECIALES

1. Utilice el aparato solo en zonas en las que no haya cortinas, muebles u otros enseres que pudieran verse afectados por el calor.
2. Utilice el calentador en espacios suficientemente ventilados. Utilice solo utensilios resistentes al calor.
3. Deje que se enfríe la unidad antes de guardarla.
4. No deje el aparato desatendido mientras lo esté utilizando.
5. Utilice siempre el aparato con la cesta o base original proporcionada con el mismo.

ESTA UNIDAD SOLO DEBE UTILIZARSE EN EL ÁMBITO DOMÉSTICO Y EXCLUSIVAMENTE POR ADULTOS.

■ 4. CARACTERÍSTICAS DEL PRODUCTO

4.1. DESCRIPCIÓN DE LAS PIEZAS

1. Cuerpo principal
2. Panel de control
3. Anillo reductor
4. Enchufe de CA
5. Cesta de calentamiento
6. Base para esterilización
7. Campana
8. Asa de la campana
9. Vasito medidor
10. Indicador de tiempo
11. Selector para disminuir
12. Selector para aumentar
13. Botón de encendido/apagado
14. Led indicador de encendido
15. Led indicador de ciclo de esterilización/calentamiento en proceso

■ 5. INSTRUCCIONES DE USO

5.1. FUNCIÓN DE CALENTAMIENTO (leche materna, agua para leche en polvo o bote de papilla)



Este dispositivo es apropiado para el calentamiento de un biberón o un bote de papilla. Recuerde que los botes de papilla deben introducirse siempre tras retirarles previamente la tapa. Por seguridad, compruebe siempre que la temperatura alcanzada tras el calentamiento es la deseada.

1. Coloque el aparato sobre una superficie plana adecuada asegurándose que queda fuera del alcance de los niños.
2. Inserte el enchufe en una toma eléctrica. Escuchará un pitido y el LED indicador de encendido (14) se iluminará en verde.
3. Añada al depósito de calentamiento el volumen de líquido indicado en las tablas que se muestran a continuación en este mismo apartado en función del volumen y temperatura del biberón/potito.
4. Introduzca en el cuerpo del aparato, contenido en la cesta (5), el recipiente que se disponga a calentar.

IMPORTANTE: Utilice siempre la cesta de calentamiento. Los biberones/botes de papilla nunca deben estar en contacto directo con el calentador, ya que el calentamiento no sería el adecuado y el biberón/bote de papilla podría sufrir daños.

5. Pulse el botón de encendido (13)  para encender la unidad. El tiempo pre-programado en el aparato aparecerá en el indicador (10) parpadeando.

- Con los flechas de selección (11 y 12), aumente o disminuya el tiempo de calentamiento en función de lo indicado en las tablas orientativas que se muestran a continuación y vuelva a pulsar el botón de encendido  (13).
- Tras encenderse en verde el LED indicador de ciclo de calentamiento en marcha (15), el dispositivo comenzará su función.

NOTA 1: Si desea interrumpir el proceso de calentamiento temporalmente, pulse el botón de encendido  (13). Para volver a ponerlo en marcha, púlselo el mismo botón de nuevo. Si en cambio, desea finalizar el proceso de calentamiento definitivamente antes de que finalice el tiempo indicado, mantenga pulsado el botón de encendido  (13) durante 4 segundos.

- Una vez completado el proceso de calentamiento, el aparato emite un pitido y el indicador luminoso de marcha (15) se apaga para avisar al usuario.
- Retire el recipiente tomando las precauciones pertinentes para evitar quemaduras y **compruebe la temperatura del producto antes de dárselo al bebé.**

CALENTAMIENTO DE LECHE MATERNA Y PAPILLA

Tabla de calentamiento para biberones de plástico

VOLUMEN EN EL BIBERÓN	TEMPERATURA INICIAL CONTENIDO	AGUA EN EL CALENTADOR	TIEMPO DE CALENTAMIENTO
90ml	20°C	20ml	3'
	4°C	30ml	5'
120ml	20°C	20ml	3'
	4°C	35ml	5'
150ml	20°C	20ml	3'
	4°C	35ml	6'
180ml	20°C	20ml	3'
	4°C	35ml	6'
210ml	20°C	25ml	4'
	4°C	40ml	6'
240ml	20°C	25ml	4'
	4°C	40ml	7'
270ml	20°C	30ml	5'
	4°C	40ml	7'
300ml	20°C	30ml	5'
	4°C	45ml	8'
330ml	20°C	30ml	5'
	4°C	45ml	8'

Tabla de calentamiento para biberones de cristal

VOLUMEN EN EL BIBERÓN	TEMPERATURA INICIAL CONTENIDO	AGUA EN EL CALENTADOR	TIEMPO DE CALENTAMIENTO
90ml	20°C	8ml	2'
	4°C	10ml	2'
120ml	20°C	8ml	2'
	4°C	12ml	3'
150ml	20°C	8ml	2'
	4°C	12ml	3'
180ml	20°C	12ml	3'
	4°C	17ml	3'
210ml	20°C	12ml	3'
	4°C	17ml	4'
240ml	20°C	12ml	3'
	4°C	17ml	4'
270ml	20°C	17ml	4'
	4°C	21ml	5'

PESO DEL BOTE DE PAPILLA	TEMPERATURA INICIAL CONTENIDO	AGUA EN EL CALENTADOR	TIEMPO DE CALENTAMIENTO
190ml	20°C	35ml	4'
	4°C	42ml	7'
250ml	20°C	35ml	5'
	4°C	48ml	8'

IMPORTANTE: Siguiendo las indicaciones de las tablas, la temperatura tras el calentamiento debería oscilar entre 37°C y 40°C, sin embargo, los biberones y potitos son calentados con el vapor producido al hervir el agua. El tamaño y material (cristal o plástico) de los biberones o potitos así como el tipo y cantidad del líquido a calentar tendrán efecto en la temperatura final del contenido. Si detecta que su biberón o potito no está suficientemente caliente después del ciclo de calentamiento, use un poco más de agua la próxima vez. Si, por otro lado, están demasiado calientes, reduzca la cantidad de agua utilizada.

CALENTAMIENTO DE AGUA PARA LECHE EN POLVO**Tabla de calentamiento para biberones de plástico**

VOLUMEN EN EL BIBERÓN	TEMPERATURA INICIAL CONTENIDO	AGUA EN EL CALENTADOR	TIEMPO DE CALENTAMIENTO
90ml	20°C	50ml	8'
	4°C	60ml	10'
120ml	20°C	55ml	9'
	4°C	65ml	11'
150ml	20°C	55ml	9'
	4°C	65ml	11'
180ml	20°C	55ml	9'
	4°C	65ml	11'
210ml	20°C	55ml	10'
	4°C	65ml	12'
240ml	20°C	60ml	10'
	4°C	70ml	12'
270ml	20°C	65ml	11'
	4°C	70ml	13'
300ml	20°C	70ml	12'
	4°C	75ml	14'
330ml	20°C	70ml	12'
	4°C	75ml	15'

Tabla de calentamiento para biberones de cristal

VOLUMEN EN EL BIBERÓN	TEMPERATURA INICIAL CONTENIDO	AGUA EN EL CALENTADOR	TIEMPO DE CALENTAMIENTO
90ml	20°C	30ml	5'
	4°C	35ml	6'
120ml	20°C	35ml	6'
	4°C	40ml	7'
150ml	20°C	35ml	7'
	4°C	40ml	7'
180ml	20°C	35ml	7'
	4°C	40ml	8'

210ml	20°C	40ml	8'
	4°C	45ml	9'
240ml	20°C	40ml	8'
	4°C	45ml	9'
270ml	20°C	45ml	9'
	4°C	50ml	10'

IMPORTANTE: Siguiendo las indicaciones de las tablas, la temperatura tras el calentamiento debería oscilar entre 70°C y 80°C, sin embargo si detecta que su biberón no está suficientemente caliente después del ciclo de calentamiento, use un poco más de agua la próxima vez. Si, por otro lado, están demasiado calientes, reduzca la cantidad de agua utilizada.

· EN ARAS DE LA SEGURIDAD DE SUS HIJOS – COMPRUEBE SIEMPRE LA TEMPERATURA DE LA PAPILLA/LECHE DEPOSITANDO UNA PEQUEÑA CANTIDAD SOBRE UNA PARTE SENSIBLE DE SU CUERPO (ANTEBRAZO O DORSO DE LA MANO).

¡CUIDADO! Los biberones y potitos estarán calientes, sáquelos con cuidado.

Consejos:

- **Biberón:** cerrar y agitar bien para homogeneizar el contenido del biberón; verter unas gotas en el revés de la mano, para controlar la temperatura, antes de dárselo a su bebé.
- **Potito:** Para el calentamiento de botes de papilla, remueva con una cucharilla el contenido durante 15-20 segundos tras la finalización para que la temperatura se reparta uniformemente.
- **Utilice biberones de plástico aptos para hervir o biberones/potitos de cristal termoresistentes con este aparato.**

NOTA: Si durante el proceso de calentamiento no hubiera agua suficiente en el recipiente para el total del tiempo programado, el aparato emitirá varios pitidos intermitentes al mismo tiempo que parpadeará la cifra que marca el tiempo restante..

5.2. FUNCIÓN DE DESCONGELADO MANUAL

1. Coloque el aparato sobre una superficie plana adecuada asegurándose que queda fuera del alcance de los niños.
2. Inserte el enchufe en una toma eléctrica. Escuchará un pitido y el LED indicador de encendido (11) se iluminará en verde.
3. Llene el calentabiberones con agua potable hasta el nivel de leche del biberón o el tarrito. Para grandes cantidades de leche, el nivel máximo de agua es de aproximadamente 1cm por debajo del calentabiberones. No introduzca aún el biberón/potito.
4. A continuación con las flechas de calentamiento, ajuste el tiempo de calentamiento para que el agua introducida en el aparato llegue a hervir. Una vez el agua esté caliente, apague el aparato manteniendo pulsado el botón de encendido (10) durante 4 segundos.
5. Introduzca ahora en el cuerpo del aparato, contenido en la cesta (5), el recipiente que se disponga a descongelar.

En esta posición, la leche o comida para bebés congeladas pueden descongelarse hasta pasar al estado líquido. Para la leche congelada, consulte la tabla de referencia de calentamiento para conocer los tiempos de descongelación estimados.

6. Si tras el enfriamiento del agua depositada en el aparato, el biberón sigue congelado, por favor, repita los pasos numerados anteriormente.



Cuando se haya descongelado el contenido, elija la posición de calentamiento rápido para calentar la leche o potito. Consulte los capítulos anteriores para acceder a las instrucciones de uso. Tenga en cuenta la temperatura inicial de la leche/potito con respecto a la temperatura del frigorífico como guía para sus tiempos de calentamiento.

5.3. FUNCIÓN DE ESTERILIZACIÓN

Para llevar a cabo la función de esterilización siga las siguientes instrucciones:

1. Coloque el aparato sobre una superficie plana adecuada asegurándose que queda fuera del alcance de los niños.
2. Inserte el enchufe en una toma eléctrica. Escuchará un pitido y el LED indicador de encendido (14) se iluminará en verde.
3. Agregue a la cámara de calentamiento 50 ml de agua.
4. Coloque la base para esterilización (6) en el fondo del depósito y posteriormente sitúe encima el biberón boca abajo junto con el resto de elementos como las tetinas. **NO USE LA CESTA DE CALENTAMIENTO (5) DADO QUE NO PODRÍA ENCAJAR LA CAMPANA SOBRE ELLA.**

IMPORTANTE: Utilice siempre la base para esterilización. El biberón nunca debe estar en contacto directo con el calentador, ya que podría sufrir daños.

5. Coloque la campana (7) sobre el cuerpo principal del dispositivo.
6. Pulse el botón de encendido (13)  para encender la unidad. El tiempo preprogramado en el aparato aparecerá en el indicador (10) parpadeando.
7. A continuación, mediante las flechas de selección (11 y 12), aumente o disminuya el tiempo de esterilización. Se recomiendan no menos de 8 y no más de 10 minutos.
8. Vuelva a pulsar el botón de encendido  (13) para poner en marcha el proceso. Tras encenderse en verde el LED indicador de ciclo de esterilización en marcha (15), el dispositivo comenzará su función.

NOTA 1: El vapor que sale durante el proceso de esterilización está muy caliente. No debe tocar el aparato mientras está funcionando.

NOTA 2: Si desea interrumpir el proceso de esterilización temporalmente, pulse el botón de encendido  (13). Para volver a ponerlo en marcha, púlselo el mismo botón de nuevo.

Si en cambio, desea finalizar el proceso de esterilización definitivamente antes de que finalice el tiempo indicado, mantenga pulsado el botón de encendido  (13) durante 4 segundos.

9. Una vez completado el proceso de esterilización, el aparato emite un pitido y el indicador luminoso de marcha (15) se apaga para avisar al usuario.
10. Dada la temperatura que podrían alcanzar, retire los elementos esterilizados con especial cuidado para evitar quemaduras.

NOTA 3: Deje enfriar siempre el esterilizador durante al menos 20 minutos antes de realizar otra esterilización.

5.4. LOCALIZACIÓN DE FALLOS

SÍNTOMAS	CAUSAS POSIBLES Y ACCIONES CORRECTORA
La pantalla está apagada	Compruebe que el aparato está enchufado y pulse el botón de encendido
La pantalla parpadea y emite alarma	No hay agua suficiente en la cámara del calentador. Repóngala y reinicie el proceso.
El aparato ha reducido su eficiencia de calentamiento	Compruebe si hay restos de cal en la cámara del calentador. Limpie la cámara siguiendo las indicaciones del punto 6 repetidas veces hasta que vuelva a su función normal
El equipo funciona pero no calienta	
Otros funcionamientos incorrectos	Póngase en contacto con el servicio técnico de Miniland

■ 6. MANTENIMIENTO

Para el mantenimiento, siga las instrucciones que se indican a continuación:

- El dispositivo en sí (cuerpo principal):
 - Apague siempre el dispositivo y desenchúfelo antes de proceder a su limpieza.
 - Utilice solo un trapo húmedo para limpiarlo.
- El dispositivo en sí (cámara de calentamiento):
 - Dependiendo de la calidad del agua utilizada, con el tiempo podrían formarse depósitos de cal en el fondo de la cámara de calentamiento. Estos depósitos de cal deben eliminarse de manera regular vertiendo una mezcla de 100 ml de agua caliente y 100 ml de vinagre blanco en la cámara de calentamiento. Vierta directamente en la cubeta y deje en remojo durante unos 30 minutos. Vacíe luego el recipiente y pásele un trapo húmedo.
 - Existen en el mercado productos especiales para la descalcificación de este tipo de dispositivos que también pueden ser utilizados para su limpieza. En cualquier caso, antes de utilizarlos, **asegúrese de que no son abrasivos.**
- Accesorios desmontables:
 - Todos los accesorios son aptos para el lavavajillas.

■ 7. ESPECIFICACIONES TÉCNICAS

- Voltaje: 220-240 VCA.
- Frecuencia: 50 – 60 Hz.
- Consumo: 400 W.

■ 8. INFORMACIÓN SOBRE LA RETIRADA DEL PRODUCTO

Es necesario desechar el producto de manera responsable.

No se deshaga de los productos que muestren el símbolo del contenedor de basura tachado junto con el resto de los residuos domésticos.

Una vez finalizada su vida útil, estos productos deben desecharse llevándolos a un centro de recogida y tratamiento designado por las autoridades locales.

También puede ponerse en contacto con el establecimiento en el que adquirió el producto.



CONTENTS

1. Introduction
2. Content
3. Safety precautions
4. Product features
5. Instructions for use
6. Maintenance
7. Technical specifications
8. Information for disposing of the product

■ 1. INTRODUCTION

We congratulate you for having purchased this heater/sterilizer for baby bottles and jars of baby food for domestic use. Before using the product, read the instructions in this manual carefully. Keep it to be able to use them as a reference in the future since it contains important information.

The features described in this manual are subject to change without prior notice.

■ 2. CONTENT

- 1 main body of the heater.
- 1 heating basket
- 1 sterilisation base.
- 1 protective cover
- 1 graduated measuring cup.
- 1 cleaning sheet
- 1 instruction manual, quick guide, and warranty

If any of the above stated contents is missing, please contact your point of sale.

■ 3. SAFETY PRECAUTIONS

WHENEVER using any electrical device, it is necessary to follow certain basic precautions, among which are the following:

1. READ ALL OF THE SAFETY INSTRUCTIONS CAREFULLY BEFORE USING THE PRODUCT
2. Whilst the heater is being used, and immediately afterwards, it will contain hot water and must, therefore, not be moved.
3. Always keep the heater and power supply cable away from the reach of children.
4. Before plugging the heater into the electrical socket for the first time, make sure that the unit's voltage is compatible with the voltage of your power supply, checking the information that can be found on the base of the unit.
5. When the unit is not being used, and before proceeding with its cleaning, unplug it from the power supply.
6. Always connect the device to a power supply with a properly installed protective earth. In order to avoid the risk of electrocution, do not submerge the cable, the plug, or the device in any liquid. When cleaning the device, only use a damp cloth.
7. If there are children nearby whilst the device is being used, extreme vigilance is required. Children must not use the device.
8. Do not use accessories which have not been recommended by the manufacturer, since this could cause the risk of fire, electrocution, or personal injury.
9. Do not use the device outside or for any commercial purposes. The device must only be used to serve the purpose for which it has been designed.

ENGLISH

10. Always keep the device on a flat and stable surface. Do not allow the cable to hang over the edge of a table or countertop and do not allow it to come into contact with hot surfaces.
11. **Note** - Pre-warming is not necessary and it is not recommended.
12. Pour the desired amount of water from the tap into the unit only before it is powered on. If there is an excessive amount of water in the unit, remove it before powering it on.
13. Do not place the unit close to sources of heat such as ovens or gas or electric cookers.
14. There is a risk of fire if the heater is covered up during its use or if it comes into contact with, or is simply excessively close to, inflammable materials, such as, for example, curtains, fabrics, papers, etc. whilst it is operational. **Make sure that there is no object or material on the heater when it is being used.**
15. Do not cover the heater with any metal film (aluminium foil), since this could cause the device to produce an excessive amount of heat. Do not place any inflammable material, such as, for example, paper, card, or plastic film, or any other material which could catch fire or melt, on or near the heater.
16. During heating and sterilisation, the heating chamber reaches high temperatures. Open the unit using the handle on the lid (located on the hood). **DO NOT OPEN THE LID WHILST THE UNIT IS BEING USED.**
17. Once heating has finished, remove the baby bottle or the jar of baby food immediately to avoid its temperature continuing to increase.
18. Make sure always to follow the heating instructions in order to avoid the baby bottle or jar of baby food heating up during an excessively long period of time.
19. Use plastic baby bottles which can boil or baby bottles/receptacles made of heat-resistant glass.
20. **FOR THE SAKE OF THE SAFETY OF YOUR CHILDREN - ALWAYS CHECK THE TEMPERATURE OF THE BABY FOOD/MILK BY PLACING A SMALL AMOUNT ON A SENSITIVE PART OF YOUR BODY (FOREARM OF THE BACK OF YOUR HAND).**
21. Never use any device whose cable or plug has been damaged or if it is not working correctly. Return the device to the nearest authorised centre for its inspection, repair, or adjustment. The cable that is supplied with the device is short in order to reduce the risk of getting tangled or causing a tripping hazard.
22. Is extension cables are to be used (or the long removable power supply cable):
 - The electrical requirements marked on the removable power supply cable must be the same as, or more than, those of the device.
 - The device has an earth safety grounding and, therefore, the extension cable must have three wires including the earth connection.
 - You must avoid the cables hanging or creating an obstacle in order to minimise the risk of tripping on it or hooking it or accidentally pulling it (especially for children).
23. This device must not be used by people (including children) whose physical, sensory, or cognitive capabilities are reduced, or who lack the experience and expertise necessary to use it, unless they do so under supervision or they have been given instructions regarding the device's use by a person who is responsible for their safety.

SPECIAL INSTRUCTIONS

1. Only use the device in areas where there are no curtains, furniture, or other furnishings which could be affected by the heat.
2. Use the heater/steriliser in areas which are sufficiently ventilated. Only use utensils which are heat resistant.

3. Allow the unit to cool off completely before putting it away.
4. Do not leave the device unattended whilst it is being used.
5. Always use the device with the original basket or base that was provided with it.

THIS UNIT MUST ONLY BE USED IN A DOMESTIC SETTING AND EXCLUSIVELY BY ADULTS.

■ 4. PRODUCT FEATURES

4.1. DESCRIPTION OF THE PARTS

1. Main body
2. Control panel
3. Adaptor ring
4. AC plug
5. Heating basket
6. Base for sterilisation
7. Hood
8. Hood handle
9. Measuring cup
10. Time indicator
11. Selector to reduce
12. Selector to increase
13. On/off switch
14. LED power status indicator
15. LED sterilisation/heating cycle in progress status indicator



■ 5. INSTRUCTIONS FOR USE

5.1. HEATING FUNCTION (baby bottle, water for formula or jar of baby food)

This device is suitable for heating a baby bottle or a jar of baby food. Remember that jars of baby food must only ever be inserted after previously removing their lid. For safety purposes, always check that the temperature reached after heating is the desired one.

1. Place the device on a suitably flat surface, making sure that it is out of the reach of children.
2. Insert the plug into the electrical socket. A beeping will be heard and the LED power status indicator (14) will illuminate with a green colour.
3. Add to the heating tank the volume of water stated in the tables shown below in this section according to the volume and temperature of the baby bottle/food.
4. Insert the receptacle to be heated into the body of the device contained by the basket (5).

IMPORTANT: Always use the heating basket. The baby bottles or jars of baby food must never come into direct contact with the heater, since this could mean that heating is not optimal and the baby bottle/jar of baby food could be damaged.

5. Push the power button  (13) to turn the unit on. The pre-set time on the device will appear flashing on the display (10).
6. Using the selection arrows (11 and 12), increase or decrease the heating time according to the information shown in the guide tables which are set out below. Then, push the power button again  (13).
7. Following this, the LED which indicates the heating cycle in progress (15) will illuminate with a green colour, and the device will commence operation.

ENGLISH

NOTE 1:

If you wish to temporarily interrupt the heating process, push the power button  (13). To restart the process, push the same button again.

If, however, you wish to terminate the heating process completely before the time indicated runs out, keep the power button  (13) pushed down for four seconds.

- Once the heating process has been completed, the device will beep and the process status indicator (15) will turn itself off to notify the user.
- Taking the relevant precautions to avoid burns, remove the receptacle and check the temperature of the product before giving it to your baby.

HEATING OF BABY BOTTLES AND FOOD JARS

Heating table for plastic bottles

VOLUME IN THE BABY BOTTLE	INITIAL TEMPERATURE OF THE CONTENT	WATER IN THE HEATER	HEATING TIME
90ml	20°C	20ml	3'
	4°C	30ml	5'
120ml	20°C	20ml	3'
	4°C	35ml	5'
150ml	20°C	20ml	3'
	4°C	35ml	6'
180ml	20°C	20ml	3'
	4°C	35ml	6'
210ml	20°C	25ml	4'
	4°C	40ml	6'
240ml	20°C	25ml	4'
	4°C	40ml	7'
270ml	20°C	30ml	5'
	4°C	40ml	7'
300ml	20°C	30ml	5'
	4°C	45ml	8'
330ml	20°C	30ml	5'
	4°C	45ml	8'

Heating table for glass bottles

VOLUME IN THE BABY BOTTLE	INITIAL TEMPERATURE OF THE CONTENT	WATER IN THE HEATER	HEATING TIME
90ml	20°C	8ml	2'
	4°C	10ml	2'
120ml	20°C	8ml	2'
	4°C	12ml	3'
150ml	20°C	8ml	2'
	4°C	12ml	3'
180ml	20°C	12ml	3'
	4°C	17ml	3'
210ml	20°C	12ml	3'
	4°C	17ml	4'
240ml	20°C	12ml	3'
	4°C	17ml	4'
270ml	20°C	17ml	4'
	4°C	21ml	5'

WEIGHT OF THE JAR OF BABY FOOD	INITIAL TEMPERATURE OF THE CONTENT	WATER IN THE HEATER	HEATING TIME
190ml	20°C	35ml	4'
	4°C	42ml	7'
250ml	20°C	35ml	5'
	4°C	48ml	8'

IMPORTANT: By following the instructions of the tables, the temperature should vary between 37°C and 40°C after heating. However, bottles and baby food are heated up by the steam produced by the boiling of the water. The sizes and material (glass or plastic) of the bottle or jars of baby food as well as the type and quantity of the liquid to be heated have an effect on the final temperature of the contents. If you find that your bottles or jars of baby food are not warm enough at the end of the heating cycle, use a little more water next time. If, on the other hand they are too hot, you should reduce the amount of water used.

ENGLISH

HEATING OF WATER FOR FORMULA

Heating table for plastic bottles

VOLUME IN THE BABY BOTTLE	INITIAL TEMPERATURE OF THE CONTENT	WATER IN THE HEATER	HEATING TIME
90ml	20°C	50ml	8'
	4°C	60ml	10'
120ml	20°C	55ml	9'
	4°C	65ml	11'
150ml	20°C	55ml	9'
	4°C	65ml	11'
180ml	20°C	55ml	9'
	4°C	65ml	11'
210ml	20°C	55ml	10'
	4°C	65ml	12'
240ml	20°C	60ml	10'
	4°C	70ml	12'
270ml	20°C	65ml	11'
	4°C	70ml	13'
300ml	20°C	70ml	12'
	4°C	75ml	14'
330ml	20°C	70ml	12'
	4°C	75ml	15'

Heating table for glass bottles

VOLUME IN THE BABY BOTTLE	INITIAL TEMPERATURE OF THE CONTENT	WATER IN THE HEATER	HEATING TIME
90ml	20°C	30ml	5'
	4°C	35ml	6'
120ml	20°C	35ml	6'
	4°C	40ml	7'
150ml	20°C	35ml	7'
	4°C	40ml	7'
180ml	20°C	35ml	7'
	4°C	40ml	8'

210ml	20°C	40ml	8'
	4°C	45ml	9'
240ml	20°C	40ml	8'
	4°C	45ml	9
270ml	20°C	45ml	9'
	4°C	50ml	10'

IMPORTANT: By following the instructions of the tables, the temperature should vary between 70°C and 80°C after heating. However if you find that your bottles are not warm enough at the end of the heating cycle, use a little more water next time. If, on the other hand they are too hot, you should reduce the amount of water used.

FOR THE SAKE OF THE SAFETY OF YOUR CHILDREN - ALWAYS CHECK THE TEMPERATURE OF THE BABY FOOD/MILK BY PLACING A SMALL AMOUNT ON A SENSITIVE PART OF YOUR BODY (FOREARM OF THE BACK OF YOUR HAND).

WARNING! Baby bottles and food jars will be hot; remove them with care.

Advices:

- **For bottle:** tighten the ring and shake well to mix up the contents. Pour a few drops of liquid on the back of your hand to check the temperature before feeding.
- **For baby food jar:** When heating jars of baby food, stir the baby food with a spoon for 15-20 seconds after completion so that the temperature is evenly distributed throughout the content.
- **Use plastic bottles approved for boiling or glass thermo-resistant bottles/containers with this appliance.**

NOTE: If there is not enough water in the receptacle for the time set during the heating process, the device will beep intermittently at the same time as flashing the digits representing the remaining time.

5.2. MANUAL DEFROST

1. Place the device on a suitably flat surface, making sure that it is out of the reach of children.
2. Insert the plug into the electrical socket. A beeping will be heard and the LED power status indicator (11) will illuminate with a green colour.
3. Fill the bottle warmer with drinking water up to the level of the milk/baby food in the bottle/container. In case of large amounts of milk/baby food, the maximum level of water is approximately 1 cm below the top of the bottle warmer.4. Next, using the selecting arrows, adjust the heating time so that the water introduced into the appliance boils. Once the water is hot, turn off the appliance by pressing and holding the power button (10) for 4 seconds.
5. Insert the receptacle to be heated into the body of the device contained by the basket (5). At this setting, your frozen milk can be defrosted till liquid state. Check the warming reference table for the expected defrost timings.
6. If after cooling of the water in the appliance, the bottle is still frozen, please repeat the previously numbered steps.

ENGLISH



When your milk is defrosted, choose one of the warming settings. Consider the start temperature of your milk/baby food around room temperature for the warming timings as rough guideline.

5.3. STERILISATION FUNCTION



In order to perform the sterilisation function, follow the following instructions:

1. Place the device on a suitably flat surface, making sure that it is out of the reach of children.
2. Insert the plug into the electrical socket. A beeping will be heard and the LED power status indicator (14) will illuminate with a green colour.
3. Add 50 ml of water to the heating chamber.
4. Place the base for sterilisation (6) at the bottom of the tank and then place the baby bottle face down on top with any other parts, such as the nipples. **DO NOT USE THE HEATING BASKET (5) SINCE THE HOOD COULD NOT FIT OVER IT.**

IMPORTANT: Always use the base for sterilisation. The baby bottle must never come into direct contact with the heater since this could cause damage.

5. Place the hood (7) over the main body of the device.
6. Push the power button (13)  to turn the unit on. The pre-set time on the device will appear flashing on the display (10).
7. Subsequently, using the selection arrows (11 and 12), increase or decrease the sterilisation time. Less than eight minutes and more than ten minutes is not recommended.
8. Push the power button  (13) again to start the process. Following this, the LED which indicates the sterilisation cycle in progress (15) will illuminate with a green colour, and the device will commence operation.

NOTE 1: The steam which is released during the sterilisation process is very hot. The device must not be touched whilst it is being used.

NOTE 2: If you wish to temporarily interrupt the sterilisation process, push the power button  (13). To restart the process, push the same button again. If, however, you wish to terminate the sterilisation process completely before the time indicated runs out, keep the power button  (13) pushed down for four seconds.

9. Once the sterilisation process has been completed, the device will beep and the process status indicator (15) will turn itself off to notify the user.
10. Given the high temperatures which could be reached, remove the sterilised parts very carefully to avoid burns.

NOTE 3: Allow the steriliser to cool down for at least 20 minutes before sterilising again.

5.4. LOCATING FAILURES

SYMPTOMS	POSSIBLE CAUSES AND CORRECTIVE MEASURES
The screen is turned off	Check that the device is plugged in and push the power button.
The screen flashes and an alarm sounds	There is not enough water in the heating chamber. Replenish it and restart the process.
The device has reduced effectiveness when heating	Check if there are any lime deposits in the heating chamber. Clean the chamber by following the instructions in point 6 as many times as may be necessary nor normal operation to be restored
The device works but it does not heat up	
Other malfunctions	Get in touch with the Miniland technical service

■ 6. MAINTENANCE

Follow the instructions below for any maintenance tasks:

- The device itself (main body):
 - Always power the device down and unplug it before proceeding with any cleaning tasks.
 - Only use a damp cloth to clean it.
- The device itself (heating chamber):
 - Depending on the quality of the water used, lime deposits may build up over time at the base of the heating chamber. These lime deposits must be removed regularly by pouring a mixture of 100 ml of hot water and 100 ml of white vinegar into the heating chamber. Pour directly into the basin and allow to soak for around 30 minutes. Subsequently, empty the receptacle and wipe it with a damp cloth.
 - There are specific products on the market for removing lime from this type of device; they can also be used to clean it. In any case, before using them, **make sure that they are not abrasive.**
- Removable accessories:
 - All the accessories are dishwasher safe.

■ 7. TECHNICAL SPECIFICATIONS

- Voltage: 220-240 V AC.
- Frequency: 50-60 Hz.
- Consumption: 400 W.

■ 8. INFORMATION ABOUT THE DISPOSAL OF THE PRODUCT

It is necessary to dispose of the product in a responsible fashion. For this reason, if the product shows a symbol of a rubbish bin with an X through it, do not dispose of it together with other domestic waste. Once its service life has reached its end, these products must be disposed of by taking them to a collection and treatment centre which has been designated by the local authorities. You can also get in touch with the establishment where you purchased the product for your tank.



ÍNDICE

1. Introdução
2. Conteúdo
3. Precauções de segurança
4. Características do produto
5. Instruções de utilização
6. Manutenção
7. Especificações técnicas
8. Informações para a eliminação do produto

■ 1. INTRODUÇÃO

Felicitemo-lo pelo facto de ter adquirido este aquecedor/esterilizador de biberões e boiões de papa para uso doméstico. Antes de o utilizar, leia cuidadosamente as instruções deste manual. Conserve-o para o poder utilizar para consulta no futuro, dado que contém informações importantes.

As características descritas neste manual estão sujeitas a modificações sem aviso prévio.

■ 2. CONTEÚDO

- 1 corpo principal do aquecedor
- 1 cesto de aquecimento
- 1 base de esterilização
- 1 campânula de proteção
- 1 copo de medição graduado
- 1 folha de limpeza
- 1 manual de instruções, guia rápido e garantia

Se faltar algo do conteúdo acima detalhado, entre em contacto com o seu ponto de vendas.

■ 3. PRECAUÇÕES DE SEGURANÇA

SEMPRE que utilize qualquer aparelho elétrico, deve ter necessariamente certos cuidados básicos, entre os quais se incluem os seguintes:

1. LEIA CUIDADOSAMENTE TODAS AS INSTRUÇÕES DE SEGURANÇA ANTES DE UTILIZAR O PRODUTO.
2. Enquanto utilizar o aquecedor e imediatamente depois de o fazer, este terá água quente no seu interior e, portanto, não deverá movê-lo.
3. Mantenha sempre o aquecedor e o cabo de alimentação afastados do alcance das crianças.
4. Antes de ligar o aquecedor à tomada de corrente pela primeira vez, certifique-se de que a voltagem da unidade é compatível com a do seu fornecimento de electricidade, verificando as informações que poderá encontrar na base da unidade.
5. Quando não estiver a utilizar a unidade e antes de efetuar a limpeza da mesma, desligue-a da tomada de corrente.
6. Ligue sempre o aparelho a uma tomada de corrente devidamente ligada à terra. Para evitar o risco de eletrocussão, não submerja o cabo, a ficha ou o aparelho em nenhum líquido. Quando quiser efetuar a limpeza do aparelho, utilize apenas um pano húmido.
7. Se houver crianças nas proximidades enquanto o aparelho estiver a ser utilizado, é necessária uma vigilância rigorosa. As crianças não devem utilizar este aparelho.
8. Não utilize acessórios que não sejam recomendados pelo fabricante; caso contrário, existiria o risco de incêndio, eletrocussão ou lesões pessoais.

9. Não utilize o aparelho no exterior ou para qualquer fim comercial. O aparelho só deve ser utilizado para o fim para o qual foi concebido.
10. Mantenha sempre o aparelho sobre uma superfície plana e estável, não deixe que o cabo fique suspenso da borda de uma mesa ou bancada e não permita que o mesmo entre em contacto com superfícies quentes.
11. **Nota** - O pré-aquecimento não é necessário nem recomendado.
12. Deite na unidade apenas a quantidade de água da torneira desejada antes de a ligar. Se houver uma quantidade de água excessiva na unidade, retire-a antes de a ligar.
13. Não coloque a unidade perto de fontes de calor, tais como fornos ou fogões a gás ou elétricos.
14. Existe o risco de incêndio caso o aquecedor seja coberto enquanto estiver a ser utilizado ou se entrar em contacto com, ou estiver perto de materiais inflamáveis como, por exemplo, cortinas, tecidos, papéis, etc., enquanto estiver em funcionamento. **Certifique-se de que não há nenhum objeto ou material sobre o aquecedor enquanto o estiver a utilizar.**
15. Não cubra o aquecedor com nenhuma película metálica (folha de alumínio), dado que isso provocaria um aquecimento excessivo do aparelho. Não coloque nenhum material inflamável como, por exemplo, papel, cartão ou película plástica, ou qualquer material que se possa incendiar ou fundir, sobre o, ou perto do aquecedor.
16. Durante o aquecimento e a esterilização, a câmara de aquecimento atinge altas temperaturas. Abra a unidade utilizando a pega da tampa (situada na campânula). **NÃO ABRA A TAMPA ENQUANTO A UNIDADE ESTIVER A SER UTILIZADA.**
17. Depois de concluído o aquecimento, retire imediatamente o biberão ou o boião de papa, para evitar que a sua temperatura continue a aumentar.
18. Certifique-se de que segue sempre as instruções para o aquecimento, tendo em vista evitar que o biberão ou o boião de papa sejam aquecidos durante um período de tempo excessivo.
19. Utilize biberões de plástico que suportem a fervura ou biberões/recipientes de vidro resistentes ao calor.
20. **TENDO EM VISTA A SEGURANÇA DOS SEUS FILHOS, VERIFIQUE SEMPRE A TEMPERATURA DA PAPA/LEITE DEPOSITANDO UMA PEQUENA QUANTIDADE SOBRE UMA PARTE SENSÍVEL DO SEU CORPO (ANTEBRAÇO OU COSTAS DA MÃO).**
21. Nunca utilize nenhum aparelho que tenha o cabo ou a ficha danificados ou se o seu funcionamento não for correto. Devolva o aparelho ao centro de assistência mais próximo autorizado para a sua inspeção, reparação ou ajuste. O cabo fornecido com o aparelho é curto, tendo em vista reduzir o risco de se enredar ou de tropeçar no mesmo.
22. Caso sejam utilizados cabos de extensão (ou o cabo de alimentação longo desmontável):
 - O regime elétrico marcado no cabo de alimentação desmontável deve ser igual ou superior ao do aparelho.
 - O aparelho está ligado à terra e, portanto, o cabo de extensão deve dispor de 3 fios, incluindo a ligação à terra.
 - Deve-se evitar que os cabos fiquem suspensos ou constituam um obstáculo, para se minimizar o risco de tropeções ou enredamento no mesmo, ou que o mesmo seja puxado involuntariamente (especialmente as crianças).
23. Este aparelho não deve ser utilizado por pessoas (incluindo crianças) que tenham reduzidas capacidades físicas, sensoriais ou mentais, ou que não tenham a experiência e os conhecimentos necessários para o utilizarem, salvo se o fizerem sob supervisão ou tiverem recebido instruções quanto ao uso do aparelho, por parte de uma pessoa responsável pela sua segurança.

■ PORTUGUÊS

INSTRUÇÕES ESPECIAIS

1. Utilize o aparelho apenas em zonas em que não haja cortinas, móveis ou outros utensílios que possam ser afetados pelo calor.
2. Utilize o aquecedor/esterilizador em espaços suficientemente ventilados. Utilize apenas utensílios resistentes ao calor.
3. Deixe que a unidade arrefeça antes de a guardar.
4. Não deixe o aparelho sem vigilância enquanto o estiver a utilizar.
5. Utilize sempre o aparelho com o cesto ou base original proporcionada com o mesmo.

ESTA UNIDADE SÓ DEVE SER UTILIZADA A NÍVEL DOMÉSTICO E EXCLUSIVAMENTE POR ADULTOS.

■ 4. CARACTERÍSTICAS DO PRODUTO

4.1. DESCRIÇÃO DAS PEÇAS

1. Corpo principal
2. Painel de controlo
3. Anel regulável
4. Ficha de CA
5. Cesta de aquecimento
6. Base para esterilização
7. Campânula
8. Pega da campânula
9. Copinho de medição
10. Indicador de tempo
11. Seletor para diminuir
12. Seletor para aumentar
13. Botão de ligação/desativação
14. LED indicador de ligação
15. LED indicador de ciclo de esterilização/aquecimento em processamento



■ 5. INSTRUÇÕES DE UTILIZAÇÃO

5.1. FUNÇÃO DE AQUECIMENTO (leite materno, água para leite em pó ou pote de papa)

Este dispositivo é apropriado para o aquecimento de um biberão ou de um boião de papa. Lembre-se de que os boiões de papa devem ser sempre introduzidos depois de lhes ter sido retirada a tampa. Por razões de segurança, verifique sempre se a temperatura alcançada após o aquecimento é a desejada.

1. Coloque o aparelho sobre uma superfície plana adequada, certificando-se de que o mesmo fica fora do alcance das crianças.
2. Insira a ficha numa tomada de corrente. Ouvirá um apito e o LED indicador de ligação (14) acender-se-á em cor verde.
3. Adicione no depósito de aquecimento o volume de líquido indicado nas tabelas que se apresentam em seguida nesta mesma secção, dependendo do volume e da temperatura do biberão/potinho.
4. Introduza no corpo do aparelho, contido no cesto (5), o recipiente que quiser aquecer.

IMPORTANTE: Utilize sempre o cesto de aquecimento. Os biberões/boiões de papa nunca devem estar em contacto direto com o aquecedor, dado que o aquecimento não seria o adequado e o biberão/boião de papa poderia sofrer danos.

5. Pressione o botão de ligação (13)  para ligar a unidade. O tempo pré-programado no aparelho aparecerá no indicador (10) a piscar.
6. Com as setas de seleção (11 e 12), aumente ou diminua o tempo de aquecimento, dependendo do que estiver indicado nas tabelas indicativas que se apresentam em seguida e volte a pressionar o botão de ligação  (13).
7. Depois de se ter acendido em cor verde o LED indicador de ciclo de aquecimento em funcionamento (15), o dispositivo começará a funcionar.

NOTA 1: Se quiser interromper temporariamente o processo de aquecimento, pressione o botão de ligação  (13). Para voltar a pô-lo em funcionamento, pressione novamente o mesmo botão.

Se em contrapartida quiser concluir definitivamente o processo de aquecimento antes de o tempo indicado terminar, mantenha o botão de ligação pressionado  (13) durante 4 segundos.

8. Depois de concluído o processo de aquecimento, o aparelho emite um apito e o indicador luminoso de funcionamento (15) apaga-se para avisar o utilizador.
9. Retire o recipiente tendo os cuidados pertinentes para evitar queimaduras e **verifique a temperatura do produto antes de o dar ao bebé.**

AQUECIMENTO DE LEITE MATERNO E PAPA

Tablela de tempos de aquecimento para biberões de plástico

VOLUME NO BIBERÃO	TEMPERATURA INICIAL	ÁGUA NO AQUECEDOR	TEMPO DE AQUECIMENTO
90ml	20°C	20ml	3'
	4°C	30ml	5'
120ml	20°C	20ml	3'
	4°C	35ml	5'
150ml	20°C	20ml	3'
	4°C	35ml	6'
180ml	20°C	20ml	3'
	4°C	35ml	6'
210ml	20°C	25ml	4'
	4°C	40ml	6'
240ml	20°C	25ml	4'
	4°C	40ml	7'
270ml	20°C	30ml	5'
	4°C	40ml	7'
300ml	20°C	30ml	5'
	4°C	45ml	8'

■ PORTUGUÊS

330ml	20°C	30ml	5'
	4°C	45ml	8'

Tabela de tempos de aquecimento para biberões de vidro

VOLUME NO BIBERÃO	TEMPERATURA INICIAL	ÁGUA NO AQUECEDOR	TEMPO DE AQUECIMENTO
90ml	20°C	8ml	2'
	4°C	10ml	2'
120ml	20°C	8ml	2'
	4°C	12ml	3'
150ml	20°C	8ml	2'
	4°C	12ml	3'
180ml	20°C	12ml	3'
	4°C	17ml	3'
210ml	20°C	12ml	3'
	4°C	17ml	4'
240ml	20°C	12ml	3'
	4°C	17ml	4'
270ml	20°C	17ml	4'
	4°C	21ml	5'

PESO DO BOIÃO DE PAPA	TEMPERATURA INICIAL	ÁGUA NO AQUECEDOR	TEMPO DE AQUECIMENTO
190ml	20°C	35ml	4'
	4°C	42ml	7'
250ml	20°C	35ml	5'
	4°C	48ml	8'

IMPORTANTE: Seguindo as indicações das tabelas, a temperatura após o aquecimento deveria oscilar entre 37°C e 40°C. Sin embargo, Os biberões e potinhos são aquecidos com o vapor provocado ao ferver a água. O tamanho e o material (vidro ou plástico) dos biberões ou potinhos, assim como o tipo e a quantidade do líquido a aquecer terão efeito na temperatura final do conteúdo. Se detectar que o seu biberão ou potinho não estão suficientemente quentes depois do ciclo de aquecimento, na vez seguinte use um pouco mais de água. Se, por outro lado, estiverem demasiado quentes, reduza a quantidade de água utilizada.

AQUECIMENTO DE ÁGUA PARA LEITE EM PÓ**Tabela de tempos de aquecimento para biberões de plástico**

VOLUME NO BIBERÃO	TEMPERATURA INICIAL	ÁGUA NO AQUECEDOR	TEMPO DE AQUECIMENTO
90ml	20°C	50ml	8'
	4°C	60ml	10'
120ml	20°C	55ml	9'
	4°C	65ml	11'
150ml	20°C	55ml	9'
	4°C	65ml	11'
180ml	20°C	55ml	9'
	4°C	65ml	11'
210ml	20°C	55ml	10'
	4°C	65ml	12'
240ml	20°C	60ml	10'
	4°C	70ml	12'
270ml	20°C	65ml	11'
	4°C	70ml	13'
300ml	20°C	70ml	12'
	4°C	75ml	14'
330ml	20°C	70ml	12'
	4°C	75ml	15'

Tabela de tempos de aquecimento para biberões de vidro

VOLUME NO BIBERÃO	TEMPERATURA INICIAL	ÁGUA NO AQUECEDOR	TEMPO DE AQUECIMENTO
90ml	20°C	30ml	5'
	4°C	35ml	6'
120ml	20°C	35ml	6'
	4°C	40ml	7'
150ml	20°C	35ml	7'
	4°C	40ml	7'

180ml	20°C	35ml	7'
	4°C	40ml	8'
210ml	20°C	40ml	8'
	4°C	45ml	9'
240ml	20°C	40ml	8'
	4°C	45ml	9'
270ml	20°C	45ml	9'
	4°C	50ml	10'

IMPORTANTE: Seguindo as indicações das tabelas, a temperatura após o aquecimento deveria oscilar entre 70°C e 80°C. Sin embargo, se detectar que o seus biberões não estão suficientemente quente depois do ciclo de aquecimento, na vez seguinte use um pouco mais de água. Se, por outro lado, estiverem demasiado quentes, reduza a quantidade de água utilizada.

· TENDO EM VISTA A SEGURANÇA DOS SEUS FILHOS, VERIFIQUE SEMPRE A TEMPERATURA DA PAPA/LEITE DEPOSITANDO UMA PEQUENA QUANTIDADE SOBRE UMA PARTE SENSÍVEL DO SEU CORPO (ANTEBRAÇO OU COSTAS DA MÃO).

CUIDADO! Biberões e boiões serão quentes, tire-os com cuidado.

Dicas:

- **Biberões:** fechar e agitar bem para misturar o conteúdo. Verifique a temperatura pingando algumas gotas no seu pulso antes de dar ao bebé.
- **Boiões:** Para o aquecimento de boiões de papa, mexa a papa com uma colher de sobremesa durante 15-20 segundos após a conclusão, para que a temperatura seja distribuída uniformemente por todo o conteúdo.
- **Use biberões de plástico adequados para ferver ou biberões/boiões de vidro à prova de calor com este aparelho.**

NOTA 1: Se durante o processo de aquecimento não houver água suficiente no recipiente para todo o tempo programado, o aparelho emitirá vários apitos intermitentes, ao mesmo tempo que piscará o valor que marca o tempo restante.

5.2. FUNÇÃO DE DESCONGELAMENTO MANUAL

1. Coloque o aparelho sobre uma superfície plana adequada, certificando-se de que o mesmo fica fora do alcance das crianças.
2. Insira a ficha numa tomada de corrente. Ouvirá um apito e o LED indicador de ligação (11) acender-se-á em cor verde.
3. Encha o aquecedor de biberões com água potável até ao nível do leite no biberão/recipiente. Em caso de grandes quantidades de leite, o nível máximo de água é de aproximadamente 1 cm abaixo da parte superior do aquecedor de biberões.
4. Em seguida, com as setas de aquecimento, regule o tempo de aquecimento para que a água introduzida no aparelho chegue a ferver (aproximadamente 1 ou 2 minutos). Depois de a água estar quente, desligue o aparelho mantendo o botão de ligação (10) pressionado durante 4 segundos.

5. Introduza no corpo do aparelho, contido no cesto (5), o recipiente que quiser aquecer. Nesta regulação, o seu leite congelado pode ser descongelado até alcançar o estado líquido. Verifique a tabela de referência de aquecimento para conhecer os tempos de descongelação esperados.

6. Se após o arrefecimento da água depositada no aparelho o biberão continuar congelado, por favor repita os passos indicados acima.



Quando o seu leite/recipiente estiver descongelado, escolha uma das regulações de aquecimento. Considere a temperatura inicial do leite com sendo aproximada à temperatura ambiente como referência aproximada para os tempos de aquecimento.

5.3. FUNÇÃO DE ESTERILIZAÇÃO

Para executar a função de esterilização, siga as instruções abaixo:

1. Coloque o aparelho sobre uma superfície plana adequada, certificando-se de que o mesmo fica fora do alcance das crianças.
2. Insira a ficha numa tomada de corrente. Ouvirá um apito e o LED indicador de ligação (14) acender-se-á em cor verde.
3. Deite 50 ml de água na câmara de aquecimento.
4. Coloque a base para esterilização (6) no fundo do depósito e posteriormente coloque em cima o biberão, de boca para baixo, juntamente com os restantes elementos como as tetinas. **NÃO USE A CESTA DE AQUECIMENTO (5), DADO QUE NÃO PODERIA ENCAIXAR A CAMPÂNULA SOBRE A MESMA.**

IMPORTANTE: Utilize sempre a base para esterilização. O biberão nunca deve estar em contacto direto com o aquecedor, dado que poderia sofrer danos.

5. Coloque a campânula (7) sobre o corpo principal do dispositivo.
6. Pressione o botão de ligação (13)  para ligar a unidade. O tempo pré-programado no aparelho aparecerá no indicador (10) a piscar.
7. Em seguida, mediante as setas de seleção (11 e 12), aumente ou diminua o tempo de esterilização. Recomendam-se nunca menos de 8 e no máximo 10 minutos.
8. Volte a pressionar o botão de ligação  (13) para pôr o processo em funcionamento. Depois de se ter acendido em cor verde o LED indicador de ciclo de esterilização em funcionamento (15), o dispositivo começará a funcionar.

NOTA 1: O vapor que sai durante o processo de esterilização é muito quente. Não deve tocar no aparelho enquanto o mesmo estiver em funcionamento.

NOTA 2: Se quiser interromper temporariamente o processo de esterilização, pressione o botão de ligação  (13). Para voltar a pô-lo em funcionamento, pressione novamente o mesmo botão.

Se em contrapartida quiser concluir definitivamente o processo de esterilização antes que o tempo indicado termine, mantenha o botão de ligação pressionado  (13) durante 4 segundos.

9. Depois de concluído o processo de esterilização, o aparelho emite um apito e o indicador luminoso de funcionamento (15) apaga-se para avisar o utilizador.
10. Dada a temperatura que os elementos esterilizados poderiam alcançar, retire-os com um cuidado especial para evitar queimaduras.

NOTA 3: Deixe sempre que o esterilizador arrefeça durante pelo menos 20 minutos antes de efetuar outra esterilização.

■ PORTUGUÊS

5.4. LOCALIZAÇÃO DE FALHAS

SINTOMAS	CAUSAS POSSÍVEIS E AÇÕES CORRETIVAS
O ecrã está apagado	Verifique se o aparelho está ligado e pressione o botão de ligação
O ecrã pisca e emite alarme	Não há água suficiente na câmara do aquecedor. Reponha-a e reinicie o processo
O aparelho reduziu a sua eficiência de aquecimento	Verifique se há restos de calcário na câmara do aquecedor. Limpe a câmara seguindo as indicações do ponto 6 repetidas vezes, até que volte ao seu funcionamento normal
O equipamento funciona mas não aquece	
Outros funcionamentos incorretos	Entre em contacto com o serviço de assistência da Miniland

■ 6. MANUTENÇÃO

Para a manutenção, siga as instruções indicadas em seguida:

- O dispositivo em si (corpo principal):
 - Desligue sempre o dispositivo e retire a ficha da tomada antes de efetuar a sua limpeza.
 - Utilize apenas um pano húmido para o limpar.
- O dispositivo em si (câmara de aquecimento):
 - Dependendo da qualidade da água utilizada, com o tempo poder-se-ão formar depósitos de calcário no fundo da câmara de aquecimento. Estes depósitos de calcário devem ser eliminados de forma regular, deitando uma mistura de 100 ml de água quente e 100 ml de vinagre branco na câmara de aquecimento. Deite diretamente na cuba e deixe em demolha durante cerca de 30 minutos. Esvazie depois o recipiente e passe-lhe um pano húmido.
 - Existem no mercado produtos especiais para a descalcificação deste tipo de dispositivos, que também podem ser utilizados para a sua limpeza. Em qualquer caso, antes de os utilizar, **certifique-se de que não são abrasivos.**
- Acessórios desmontáveis:
 - Todos os acessórios são apropriados para a máquina de lavar louça.

■ 7. ESPECIFICAÇÕES TÉCNICAS

- Voltagem: 220-240 VCA.
- Frequência: 50 – 60 Hz.
- Consumo: 400 W.

■ 8. INFORMAÇÕES PARA A ELIMINAÇÃO DO PRODUTO

Deve-se descartar o produto de forma responsável. Por isso, não se desfaça dos produtos que apresentem o símbolo do contentor de lixo cruzado juntamente com os restantes resíduos domésticos. Depois de concluída a sua vida de serviço, estes produtos devem ser descartados levando-os para um centro de recolha e tratamento de acordo com a designação das autoridades locais. Também pode entrar em contacto com o estabelecimento em que adquiriu o produto para o depósito do mesmo.



SOMMAIRE

1. Introduction
2. Contenu
3. Précautions de sécurité
4. Caractéristique du produit
5. Consignes d'utilisation
6. Maintenance
7. Spécifications techniques
8. Informations sur l'élimination du produit

■ 1. INTRODUCTION

Nous vous félicitons pour avoir acheté ce chauffe-biberon/stérilisateur ainsi que les boîtes de bouillie destinés à un usage domestique. Avant de les utiliser, lisez attentivement les consignes du présent manuel. Conservez-les afin de pouvoir les utiliser ultérieurement en tant que référence car elles contiennent des informations importantes.

Les caractéristiques décrites dans le présent manuel peuvent faire l'objet de modifications sans avis préalable.

■ 2. CONTENU

- 1 corps principal du chauffe-biberon
- 1 panier de réchauffement
- 1 base de stérilisation
- 1 couvercle de protection
- 1 verre doseur gradué
- 1 feuille de nettoyage
- 1 manuel d'utilisation, guide rapide et garantie

S'il manque des détails concernant le contenu susmentionné, veuillez contacter votre point de vente.

■ 3. PRÉCAUTIONS DE SÉCURITÉ

Lorsque vous utilisez un appareil électrique, vous devez obligatoirement suivre certaines précautions de base parmi lesquelles :

1. **LISEZ ATTENTIVEMENT TOUTES LES CONSIGNES DE SÉCURITÉ AVANT D'UTILISER LE PRODUIT.**
2. Le chauffe-biberon aura de l'eau chaude pendant que vous l'utiliserez, et immédiatement après, par conséquent, évitez de le déplacer.
3. Tenez toujours le chauffe-biberon et le câble d'alimentation à l'écart de la portée des enfants.
4. Avant le premier branchement du chauffe-biberon sur la prise électrique, veillez à ce que la tension de l'unité soit compatible avec celle de votre source d'alimentation en vérifiant les informations figurant à la base de l'unité.
5. Lorsque vous n'utilisez pas l'unité et avant de la nettoyer, débranchez la prise électrique.
6. Branchez toujours l'appareil sur une prise électronique dûment mise à la terre. Afin d'éviter tout risque d'électrocution, ne trempez pas le câble, la prise ou l'appareil dans du liquide. Lors du nettoyage de l'appareil, utilisez uniquement un chiffon humide.
7. S'il y a des enfants près du lieu d'utilisation de l'appareil, il faut être extrêmement vigilant. Les enfants ne doivent pas utiliser cet appareil.
8. N'utilisez pas d'accessoires non recommandés par le fabricant étant donné que, dans ce cas, il existe un risque d'incendie, d'électrocution ou de blessure physique.

FRANÇAIS

9. N'utilisez pas l'appareil à l'extérieur ou à des fins commerciales. L'appareil doit uniquement être utilisé aux fins pour lesquelles il a été conçu.
10. Installez toujours l'appareil sur une surface plate et stable, ne laissez aucun câble pendre par-dessus le rebord d'une table ou 'un plan de travail et évitez tout contact avec des surfaces chaudes.
11. **Remarque** - Il n'est pas nécessaire, ni recommander, de préchauffer.
12. Versez la quantité d'eau du robinet désirée dans l'unité juste avant de l'allumer. Si vous avez mis trop d'eau dans l'unité, veuillez retirer la quantité excédentaire avant de l'allumer.
13. Évitez de placer l'unité à proximité de sources de chaleur, telles que les fours ou les cuisinières à gaz ou électriques.
14. Il existe un risque d'incendie si vous recouvrez le chauffe-biberon pendant son utilisation ou en cas de contact ou proximité avec des substances inflammables, telles que des rideaux, des toiles, du papier, etc., pendant son fonctionnement. **Veillez à ce qu'aucun objet ni matériau ne se trouve sur le chauffe-biberon pendant son utilisation.**
15. Aucun film métallique (papier aluminium) ne doit couvrir le chauffe-biberon. Cela entraînerait un réchauffement excessif de l'appareil. Ne placez aucune substance inflammable, comme par exemple du papier, carton ou film plastique, ni aucune autre matière susceptible de se prendre ou de fondre, sur ou à proximité du chauffe-biberon.
16. Pendant le réchauffement et la stérilisation, la chambre de réchauffement atteint des températures élevées. Ouvrez l'unité à l'aide de l'anse du couvercle (située sur le couvercle). **N'OUVREZ PAS LE COUVERCLE PENDANT QUE VOUS UTILISEZ L'UNITÉ.**
17. Une fois le réchauffement terminé, retirez le biberon ou la boîte de bouillie immédiatement pour éviter que la température continue de monter.
18. Veillez à toujours suivre les consignes de réchauffement afin d'éviter que le biberon ou la boîte de bouillie chauffent pendant une durée excessive.
19. Utilisez des biberons en plastique pouvant entrer en contact avec e l'eau bouillie ou es biberons/récipients en verre résistants à la chaleur.
20. **DANS L'INTÉRÊT DE LA SÉCURITÉ DE VOS ENFANTS, VÉRIFIEZ TOUJOURS LA TEMPÉRATURE DE LA BOUILLIE/DU LAIT EN DÉPOSANT UNE PETITE QUANTITÉ SUR UNE PARTIE SENSIBLE DE VOTRE CORPS (AVANT-BRAS OU DOS DE LA MAIN).**
21. N'utilisez jamais un appareil dont le câble ou la prise est endommagée ou s'il ne fonctionne pas correctement. Rapportez l'appareil au centre de réparation habilité le plus proche pour inspection, réparation ou réglage. Le câble fourni avec l'appareil est court fin de réduire le risque de chute ou de trébuchement.
22. Si vous utilisez des rallonges (ou un câble d'alimentation interchangeable) :
 - Le régime électrique marqué du câble d'alimentation démontable doit être égal ou supérieur que celui de l'appareil.
 - L'appareil est mis à la terre, et donc, la rallonge doit disposer de 3 fils, prise de terre comprise.
 - Il faut éviter que les câbles pendent ou représentent un obstacle pour minimiser le risque de trébuchement ou de prise ou d'arrachage involontaire (notamment les enfants).
23. Cet appareil ne doit pas être utilisé par des personnes (y compris les enfants) dont les capacités physiques, sensorielles ou mentales sont réduites, ou des personnes dénuées d'expérience ou de connaissance, sauf si elles ont pu bénéficier, par l'intermédiaire d'une personne responsable de leur sécurité, d'une surveillance ou d'instructions préalables concernant l'utilisation de l'appareil.

CONSIGNES SPÉCIALES

1. Utilisez uniquement l'appareil dans des zones sans rideaux, meubles ou autres éléments susceptibles d'être affectés par la chaleur.
2. Utilisez le chauffe-biberon/stérilisateur dans des espaces bien aérés. Utilisez uniquement des ustensiles résistants à la chaleur.
3. Laissez l'unité se refroidir avant de la stocker.
4. Ne laissez pas l'appareil sans surveillance pendant son fonctionnement.
5. Utilisez toujours l'appareil avec le panier et la base d'origine fournis avec celui-ci.

CETTE UNITÉ DOIT ÊTRE UTILISÉE DANS LE CADRE DOMESTIQUE ET EXCLUSIVEMENT PAR DES ADULTES.

■ 4. CARACTÉRISTIQUES DU PRODUIT**4.1. DESCRIPTION DES PIÈCES**

1. Corps principale
2. Panneau de contrôle
3. Bague réglable
4. Prise CA
5. Panier de réchauffement
6. Base de stérilisation
7. Couvercle
8. Anse du couvercle
9. Verre doseur
10. Indicateur de temps
11. Sélecteur de diminution
12. Sélecteur d'augmentation
13. Bouton Marche/Arrêt
14. Voyant d'alimentation
15. Voyant de cycle de stérilisation/réchauffement en cours

■ 5. CONSIGNES D'UTILISATION**5.1. FONCTION DE RÉCHAUFFEMENT (lait maternel, eau pour lait en poudre ou pot de bouillie)**

Ce dispositif est destiné au réchauffement de biberons ou de boîtes de bouillie. N'oubliez pas que les boîtes de bouillie doivent toujours être introduites après retrait de leur couvercle. Par sécurité, vérifiez toujours que la température atteinte après réchauffement est celle désirée.

1. Installez l'appareil sur une surface plane appropriée en veillant à ce qu'elle soit hors de la portée des enfants.
2. Insérez la prise dans une prise électrique. Vous entendrez un bip et le voyant Marche (14) s'allumera en vert.
3. Ajoutez le volume de liquide indiqué dans les tableaux ci-après dans le même paragraphe au réservoir de réchauffement en fonction du volume et de la température du biberon/petit-pot.
4. Insérez le récipient à réchauffer dans le corps de l'appareil, contenu dans le panier (5).

IMPORTANT : Utilisez toujours le panier de réchauffement. Les biberons/boîtes de bouillie ne doivent jamais entrer directement en contact avec le chauffe-biberon car le réchauffement ne serait pas celui approprié et le biberon/boîte de bouillie pourrait être endommagé.

5. Appuyez sur le bouton Marche (13)  pour allumer l'unité. Le temps pré-programmé

FRANÇAIS

- sur l'appareil apparaîtra sur le voyant (10) en clignotant.
- À l'aide des flèches de sélection (11 et 12), augmentez ou réduisez le temps de réchauffement en fonction des indications des tableaux figurant ci-après et appuyez de nouveau sur le bouton Marche  (13).
 - Une fois que le voyant de cycle de réchauffement s'allumera en vert (15), le dispositif se mettra en marche.

REMARQUE 1 : Si vous désirez interrompre le processus de réchauffement de façon temporaire, appuyez sur le bouton Marche  (13). Remettez-le en marche en appuyant de nouveau sur le même bouton.

Si, en revanche, vous souhaitez mettre fin au processus de réchauffement de manière définitive avant que le temps indiqué ne s'écoule, appuyez sur le bouton Marche  (13) pendant 4 secondes.

- Une fois le processus de réchauffement terminé, l'appareil émet un bip et le voyant lumineux de marche (15) s'éteint pour avertir l'utilisateur.
- Retirez le récipient en prenant toutes les précautions pour éviter de vous brûler et vérifiez la température du produit avant de le donner au bébé.

CHAUFFAGE DU LAIT MATERNEL ET DE LA BOUILLIE

Réchauffement depuis une température ambiante $\approx 22^{\circ}\text{C}$

VOLUME DANS LE BIBERON	TEMPÉRATURE INITIALE CONTENU	EAU DANS LE DISPOSITIF DE RÉCHAUFFEMENT	TEMPS DE RÉCHAUFFEMENT
90ml	20°C	20ml	3'
	4°C	30ml	5'
120ml	20°C	20ml	3'
	4°C	35ml	5'
150ml	20°C	20ml	3'
	4°C	35ml	6'
180ml	20°C	20ml	3'
	4°C	35ml	6'
210ml	20°C	25ml	4'
	4°C	40ml	6'
240ml	20°C	25ml	4'
	4°C	40ml	7'
270ml	20°C	30ml	5'
	4°C	40ml	7'
300ml	20°C	30ml	5'
	4°C	45ml	8'
330ml	20°C	30ml	5'
	4°C	45ml	8'

Tableau pour réchauffer des biberons en verre

VOLUME DANS LE BIBERON	TEMPÉRATURE INITIALE CONTENU	EAU DANS LE DISPOSITIF DE RÉCHAUFFEMENT	TEMPS DE RÉCHAUFFEMENT
90ml	20°C	8ml	2'
	4°C	10ml	2'
120ml	20°C	8ml	2'
	4°C	12ml	3'
150ml	20°C	8ml	2'
	4°C	12ml	3'
180ml	20°C	12ml	3'
	4°C	17ml	3'
210ml	20°C	12ml	3'
	4°C	17ml	4'
240ml	20°C	12ml	3'
	4°C	17ml	4'
270ml	20°C	17ml	4'
	4°C	21ml	5'

POIDS DE LA BOITE DE BOUILLIE	TEMPÉRATURE INITIALE CONTENU	EAU DANS LE DISPOSITIF DE RÉCHAUFFEMENT	TEMPS DE RÉCHAUFFEMENT
190ml	20°C	35ml	4'
	4°C	42ml	7'
250ml	20°C	35ml	5'
	4°C	48ml	8'

IMPORTANT : En suivant les indications des tableaux, la température après réchauffement devrait osciller entre 37°C et 40°C, cependant, les biberons et les pots sont réchauffés avec la vapeur produite en faisant bouillir l'eau. La taille et le matériel (verre ou plastique) des biberons ou pots ainsi que la quantité du liquide à réchauffer auront un effet sur la température finale du contenu. Si vous remarquez que le biberon ou que le pot n'est pas assez chaud après le cycle de réchauffement, utilisez plus d'eau la fois suivante. Si au contraire, ils sont trop chauds, réduisez la quantité d'eau utilisée.

FRANÇAIS

CHAUFFAGE DE L'EAU POUR LE LAIT EN POUDRE

Tableau pour réchauffer des biberons en plastique

VOLUME DANS LE BIBERON	TEMPÉRATURE INITIALE CONTENU	EAU DANS LE DISPOSITIF DE RÉCHAUFFEMENT	TEMPS DE RÉCHAUFFEMENT
90ml	20°C	50ml	8'
	4°C	60ml	10'
120ml	20°C	55ml	9'
	4°C	65ml	11'
150ml	20°C	55ml	9'
	4°C	65ml	11'
180ml	20°C	55ml	9'
	4°C	65ml	11'
210ml	20°C	55ml	10'
	4°C	65ml	12'
240ml	20°C	60ml	10'
	4°C	70ml	12'
270ml	20°C	65ml	11'
	4°C	70ml	13'
300ml	20°C	70ml	12'
	4°C	75ml	14'
330ml	20°C	70ml	12'
	4°C	75ml	15'

Tableau pour réchauffer des biberons en verre

VOLUME DANS LE BIBERON	TEMPÉRATURE INITIALE CONTENU	EAU DANS LE DISPOSITIF DE RÉCHAUFFEMENT	TEMPS DE RÉCHAUFFEMENT
90ml	20°C	30ml	5'
	4°C	35ml	6'
120ml	20°C	35ml	6'
	4°C	40ml	7'
150ml	20°C	35ml	7'
	4°C	40ml	7'
180ml	20°C	35ml	7'
	4°C	40ml	8'

210ml	20°C	40ml	8'
	4°C	45ml	9'
240ml	20°C	40ml	8'
	4°C	45ml	9'
270ml	20°C	45ml	9'
	4°C	50ml	10'

IMPORTANT : En suivant les indications des tableaux, la température après réchauffement devrait osciller entre 70°C et 80°C cependant, si vous remarquez que le biberon n'est pas assez chaud après le cycle de réchauffement, utilisez plus d'eau la fois suivante. Si au contraire, ils sont trop chauds, réduisez la quantité d'eau utilisée.

DANS L'INTÉRÊT DE LA SÉCURITÉ DE VOS ENFANTS, VÉRIFIEZ TOUJOURS LA TEMPÉRATURE DE LA BOUILLIE/DU LAIT EN DÉPOSANT UNE PETITE QUANTITÉ SUR UNE PARTIE SENSIBLE DE VOTRE CORPS (AVANT-BRAS OU DOS DE LA MAIN).

ATTENTION ! Les biberons et les pots seront chauds, sortez-les en faisant attention.

Conseils :

- **Biberon :** fermer et agiter pour homogénéiser le contenu du biberon ; verser quelques gouttes dans la paume de la main pour contrôler la température avant de le donner à votre bébé.
- **Petit pot :** Pour le réchauffement de boîtes de bouillie, retirez, à l'aide d'une cuillère, la bouillie pendant 15-20 secondes à compter de la fin pour que la température soit répartie de manière uniforme dans l'ensemble du contenu.
- **Utilisez des biberons en plastique adaptés pour être bouillis ou des biberons/pots en verre thermorésistant pour cet appareil.**

REMARQUE : Si, pendant le processus de réchauffement, le récipient ne contient pas assez d'eau pour la totalité du temps programmé, l'appareil émettra une série de bips par intermittence tandis que le nombre indiquant le temps restant clignotera.

5.2. FONCTION DE DÉCONGÉLATION MANUELLE

1. Installez l'appareil sur une surface plane appropriée en veillant à ce qu'elle soit hors de la portée des enfants.
2. Insérez la prise dans une prise électrique. Vous entendrez un bip et le voyant Marche (11) s'allumera en vert.
3. Remplissez le chauffe-biberon d'eau potable au même niveau que le lait ou les aliments contenus dans le biberon/récipient. Pour un grand volume de lait ou d'aliments, le niveau maximal d'eau se situe à environ 1 cm du bord du chauffe-biberon.
4. Puis, avec les flèches de chauffage, réglez le temps de chauffage pour que l'eau introduite dans l'appareil bouille (environ 1 ou 2 minutes). Une fois que l'eau est chaude, éteignez l'appareil en maintenant le bouton d'allumage (10) appuyé pendant 4 secondes.
5. Insérez le récipient à réchauffer dans le corps de l'appareil, contenu dans le panier (5). Cette fonction permet de décongeler le lait ou les aliments pour bébé et de les amener à l'état liquide. Pour du lait congelé, reportez-vous au tableau de référence pour

FRANÇAIS

connaître le temps de décongélation.

6. Si après le refroidissement de l'eau déposée dans l'appareil, le biberon est encore congelé, veuillez répéter les étapes des numéros précédent.



Lorsque le lait/récipient est décongelé, sélectionnez le réglage de réchauffage express ou de maintien au chaud pour réchauffer le lait. Reportez-vous ensuite aux chapitres précédents pour les instructions sur l'utilisation. À titre indicatif, vous pouvez considérer que la température initiale du lait est la même que celle du réfrigérateur.

5.3. FONCTION DE STÉRILISATION

Pour procéder à la stérilisation, suivez les étapes suivantes :

1. Installez l'appareil sur une surface plane appropriée en veillant à ce qu'elle soit hors de la portée des enfants.
2. Insérez la prise dans une prise électrique. Vous entendrez un bip et le voyant Marche (14) s'allumera en vert.
3. Ajoutez 50 ml d'eau à la chambre de réchauffement.
4. Placez la base de stérilisation (6) dans le fond du réservoir et placez ensuite le biberon par-dessus la tête vers le bas avec le reste des éléments comme les tétines. **N'UTILISEZ PAS LE PANIER DE RÉCHAUFFEMENT (5) PUISQUE VOUS NE POURREZ PAS PLACER LE COUVERCLE PAR-DESSUS.**

IMPORTANT : Utilisez toujours la base de stérilisation. Le biberon ne doit jamais entrer en contact direct avec le dispositif de réchauffement, cela risquerait de l'endommager.

5. Placez le couvercle (7) sur le corps principal du dispositif.
6. Appuyez sur le bouton Marche (13)  pour allumer l'unité. Le temps pré-programmé sur l'appareil apparaîtra sur le voyant (10) en clignotant
7. Ensuite, avec les flèches de sélection (11 et 12), augmentez ou réduisez le temps de stérilisation. Il est recommandé de ne pas choisir de durée inférieure à 8 minutes ni supérieure à 10.
8. Appuyez de nouveau sur le bouton Marche  (13) pour démarrer le processus. Une fois que le voyant de cycle de stérilisation s'allumera en vert (15), le dispositif se mettra en marche.

REMARQUE 1 : La vapeur qui sort pendant le processus de stérilisation est très chaude. Vous ne devez pas toucher l'appareil pendant qu'il fonctionne.

REMARQUE 2 : Si vous désirez interrompre le processus de stérilisation de façon temporaire, appuyez sur le bouton Marche  (13). Remettez-le en marche en appuyant de nouveau sur le même bouton.

Si, en revanche, vous souhaitez mettre fin au processus de stérilisation de manière définitive avant que le temps indiqué ne s'écoule, appuyez sur le bouton Marche  (13) pendant 4 secondes.

9. Une fois le processus de stérilisation terminé, l'appareil émet un bip et le voyant lumineux de marche (15) s'éteint pour avertir l'utilisateur.
10. Étant donné la température qui pourrait être atteinte, les éléments stérilisés doivent être retirés en faisant très attention pour éviter de se brûler.

REMARQUE 3 : Laissez toujours refroidir le stérilisateur pendant au moins 20 minutes avant une autre stérilisation.

5.4. DÉTECTION D'ERREURS

SYMPTÔMES	ÉVENTUELLES CAUSES ET MESURES CORRECTIVES
L'écran est éteint	Vérifiez que l'appareil est branché et appuyez sur le bouton Marche
L'écran clignote et émet une alarme	Il n'y a pas suffisamment d'eau dans la chambre du chauffe-biberon. Remettez-la et recommencez le processus
L'efficacité de réchauffement de l'appareil est inférieure	Assurez-vous qu'il n'y a plus de calcaire dans la chambre du chauffe-biberon. Nettoyez la chambre en suivant les indications du point 6 en recommençant jusqu'à ce qu'elle fonctionne normalement
L'équipement fonctionne mais ne réchauffe pas	
Autres dysfonctionnements	Veillez contacter le service technique de Miniland

■ 6. MAINTENANCE

Pour la maintenance, suivez les consignes suivantes :

- Le dispositif (corps principal) :
 - Éteignez toujours le dispositif et débranchez-le avant de le nettoyer.
 - Utilisez uniquement un chiffon humide pour le nettoyer.
- Le dispositif (chambre de réchauffement) :
 - En fonction de la qualité de l'eau utilisée, avec le temps, des dépôts de calcaire pourraient se former au fond de la chambre de réchauffement. Il faut nettoyer régulièrement ces dépôts de calcaire en versant un mélange contenant 100 ml d'eau chaude et 100 ml de vinaigre blanc dans la chambre de réchauffement. Versez directement dans la cuve et laissez tremper pendant 30 minutes. Puis videz le récipient et passez un coup de chiffon humide.
 - Dans le commerce, il existe des produits spécialement destinés au détartrage de ce type de dispositifs pouvant aussi servir pour les nettoyer. Dans tous les cas, avant de les utiliser, **assurez-vous qu'ils ne sont pas abrasifs**.
- Accessoires amovibles :
 - Tous les accessoires sont adaptés pour le lave-vaisselle.

■ 7. SPÉCIFICATIONS TECHNIQUES

- Tension : 220-240 VCA.
- Fréquence : 50 – 60 Hz.
- Consommation : 400 W.

■ 8. INFORMATIONS SUR LE RETRAIT DU PRODUIT

Le produit doit être éliminé de manière responsable. Par conséquent, ne jetez pas les produits sur lesquels est apposé le symbole de la poubelle avec les autres des ordures ménagères. En fin de durée de vie utile, ces produits doivent être envoyés dans un centre de collecte et de traitement mis en place par les autorités locales. Vous pouvez aussi contacter l'établissement auprès duquel vous avez acheté le produit pour sa mise au dépôt.



INHALTSVERZEICHNIS

1. Einführung
2. Lieferumfang
3. Sicherheitshinweise
4. Produkteigenschaften
5. Gebrauchsanweisung
6. Wartung
7. Technische Daten
8. Informationen zur Entsorgung des Produkts

■ 1. EINFÜHRUNG

Herzlichen Glückwunsch zu Ihrem Kauf dieses Babyflaschenwärmers und – Sterilisators für den Heimgebrauch. Das Gerät hat ein Fassungsvermögen von bis zu zwei Flaschen. Lesen Sie bitte vor dem Gebrauch des Gerätes dieses Handbuch sorgfältig durch, und heben Sie es für zukünftige Konsultationen auf, da es wichtige Informationen enthält.

Die in diesem Handbuch beschriebenen Eigenschaften können jederzeit ohne Vorankündigung geändert werden.

■ 2. LIEFERUMFANG

- 1 Gerätegehäuse
- 1 Aufnahmekorb
- 1 Sterilisierungselement
- 1 Schutzhaube
- 1 geeichter Messbecher
- 1 Reinigungsblatt
- 1 Handbuch, eine Kurzanleitung und einen Garantieschein.

Sollte beim Empfang der Lieferung eines der oben angegebenen Elemente fehlen, wenden Sie sich bitte an Ihre Verkaufsstelle.

■ 3. SICHERHEITSHINWEISE

Bei Verwendung eines beliebigen elektrischen Gerätes, müssen STETS folgende grundlegenden Vorsichtsmassnahmen eingehalten werden, um die Brand-, Stromschlag- und Verletzungsgefahr zu reduzieren. Einige dieser Sicherheitshinweise sind folgende:

1. Lesen Sie bitte diese Bedienungsanleitung sorgfältig durch, bevor Sie das Gerät in Betrieb nehmen.
2. Während Sie das Gerät gebrauchen und unmittelbar danach enthält das Gerät heißes Wasser. ¡Vorsicht bei seiner Handhabung!
3. Halten Sie das Gerät und das Netzkabel stets außerhalb der Reichweite von Kindern.
4. Achten Sie vor der Inbetriebnahme des Gerätes darauf, dass die Spannung der Steckdose mit der auf dem Etikett des Gerätes angegebenen Spannung übereinstimmt.
5. Stecken Sie das Gerät aus, wenn Sie es nicht benutzen oder es reinigen möchten.
6. Stecken Sie das Gerät nur in einer geerdeten Steckdose ein. Um elektrische Schläge zu vermeiden, tauchen Sie das Kabel niemals in einer Flüssigkeit ein. Reinigen Sie das Gerät lediglich mit einem feuchten Tuch.
7. Seien Sie besonders vorsichtig, wenn beim Gebrauch des Gerätes sich Kinder in der Nähe befinden. Kinder dürfen dieses Gerät nicht verwenden!
8. Verwenden Sie kein vom Hersteller nicht zugelassenes Zubehör. Brand-, Elektroschock- und Verletzungsgefahr!
9. Verwenden Sie das Gerät nicht im Freien oder für kommerzielle Zwecke. Das Gerät

- darf nur mit dem bestimmungsgemäßen Zweck benutzt werden!
10. Stellen Sie das Gerät stets auf eine ebene und stabile Fläche auf. Lassen Sie das Kabel nicht frei durchhängen und legen Sie es nicht auf heiße Oberflächen!
 11. **Hinweis** – Eine Vorwärmung des Gerätes ist weder notwendig noch empfehlenswert.
 12. Füllen Sie das Gerät mit Wasser unmittelbar vor seinem Gebrauch. Falls sich zuviel Wasser im Behälter des Gerätes befindet, schütten Sie das überschüssige dieses vor dem Gebrauch des Gerätes aus.
 13. Stellen Sie das Gerät nicht in der Nähe von Wärmequellen auf (Öfen, Backöfen, Gas- / Elektrobrenner usw.).
 14. Es besteht Brandgefahr, wenn sich das Gerät während seines Gebrauchs abgedeckt wird oder wenn es sich in der Nähe / in Kontakt mit brennbaren Materialien wie Gardinen, Vorhänge, Papiere, usw., in Betrieb befindet. **Stellen Sie sicher, dass sich keinerlei Gegenstände oder Materialien über dem Gerät befinden. während sich dieses in Betrieb befindet!**
 15. Das Gerät darf mit keinerlei Metallfolie (Aluminiumfolie) abgedeckt werden, da es sich übermäßige erwärmen würde. Legen Sie keine brennbaren Materialien wie Papier, Pappe oder Kunststofffolien auf das Gerät. Halten Sie solche Materialien vom Gerät fern.
 16. Während des Wärme- und Sterilisierungsprozesses erreicht das Heizelement des Gerätes erhebliche Temperaturen. Benutzen Sie den Griff, um den Deckel des Gerätes zu öffnen. Öffnen Sie den Deckel nicht, wenn sich das Gerät in Betrieb findet!
 17. Nach Beendigung des Wärmeprozesses, entnehmen Sie die Babyflaschen oder das Babyglas, um zu verhindern, dass die Temperatur weiter ansteigt.
 18. Beachten Sie stets die Anweisungen, um zu verhindern, dass die Babyflaschen oder Brei gläser sich überhitzen.
 19. Verwenden Sie siedfähige Babyflaschen aus Kunststoff oder aus wärmebeständigem Glas.
 20. Achten Sie auf die Sicherheit Ihres Kindes! Kontrollieren Sie stets die Temperatur der Nahrung, indem Sie eine kleine Menge Nahrung auf eine sensible Körperstelle schütten (Vorarm oder Handrücken)!
 21. Verwenden Sie niemals ein Gerät mit defektem Kabel oder Stecker, oder wenn das Gerät nicht einwandfrei funktioniert! Bringen Sie das Gerät in eine autorisierte Servicestelle, um es kontrollieren, einstellen oder reparieren zu lassen. Das mit dem Gerät gelieferte Kabel ist deshalb so kurz, um zu vermeiden, dass es ein Stolperisiko darstellt.
 22. Falls Sie ein Verlängerungskabel benutzen (oder das lange, abnehmbare Kabel), stellen Sie sicher, dass:
 - dieses Kabel der Stromaufnahme des Gerätes entspricht.
 - das Gerät weiterhin geerdet ist, d.h., das Verlängerungskabel muss drei Litzen haben (eine davor für die Erdung).
 - das Kabel nicht durchhängt (Stolpergefahr, Kinder können daran ziehen etc.).
 23. Dieses Gerät darf nicht durch Personen (einschließlich Kinder) betrieben werden, die physisch, sensorisch oder geistig behindert sind oder über keine Erfahrung oder Kenntnisse verfügen, um dieses Gerät zu benutzen, ausser unter der Aufsicht einer für ihre Sicherheit verantwortlichen Person.

SPEZIELLE SICHERHEITSHINWEISE

1. Verwenden Sie das Gerät ausschließlich in Bereichen, in denen sich keine Vorhänge, Möbel oder andere Gegenstände befinden, die durch die Wärme des Gerätes brennen oder beschädigt werden können.
2. Verwenden Sie das Gerät ausschließlich in gut belüfteten Bereichen und verwenden sie Nur hitzebeständiges Zubehör.

■ DEUTSCH

3. Lassen Sie das Gerät abkühlen, bevor Sie es versorgen.
4. Lassen Sie das Gerät nicht unbeaufsichtigt, während es sich in Betrieb befindet.
5. Benutzen Sie ausschließlich den mit dem Gerät mitgelieferten Aufnahmekorb oder Sterilisierungselement.

Dieses Gerät darf nur im Bereich des Hauses benutzt und nur durch erwachsene Personen bedient werden.

■ 4. EIGENSCHAFTEN DES PRODUKTS

4.1. BESCHREIBUNG DER BESTANDTEILE

1. Hauptgehäuse
2. Bedienfläche
3. Unterlegscheibe
4. AC-Stecker
5. Aufnahmekorb
6. Sterilisierungselement
7. Haube
8. Haubengriff
9. Messbecher
10. Zeitanzeige
11. Taste „Erniedrigen“
12. Taste „Erhöhen“
13. ON/OFF-Taste
14. Anzeige-LED „ON“
15. Anzeige-LED „Sterilisierungs- / Aufwärmvorgang in Betrieb“



■ 5. GEBRAUCHSANWEISUNG

5.1. FUNKTION „AUFWÄRMEN“ (Muttermilch, Wasser für Milchpulver oder Babynahrungsbehälter)

Dieses Gerät eignet sich für das Aufwärmen einer Babyflasche oder eines Breiglasses. Nehmen Sie den Deckel des Breiglasses ab, bevor Sie dieses aufwärmen. Aus Sicherheitsgründen, kontrollieren Sie stets, ob die Temperatur der Nahrung für Ihr Baby geeignet ist.

1. Stellen Sie das Gerät auf eine ebene und solide Fläche und stets außerhalb der Reichweite von Kindern.
2. Stecken Sie das Kabel des Gerätes ein. Das Gerät wird einen Piepston erzeugen und die Anzeige-LED (14) wird grün aufleuchten.
3. Geben Sie die je nach Babyflasche/Breitopf empfohlene Wassermenge in den Behälter des Gerätes (siehe nachstehende Tabellen).
4. Setzen Sie den Korb (5) ein. Stellen Sie die Flasche (**ohne Sauger!**) oder das Breiglas in den Korb.

WICHTIGER HINWEIS: Verwenden Sie stets den Korb. Die Babyflaschen/ Breigläser dürfen nie in Kontakt mit dem Heizelement kommen, da Sie ansonsten beschädigt werden könnten.

5. Drücken Sie ON-Taste (13) , um das Gerät einzuschalten. Die vorprogrammierte Zeit erscheint blinkend auf dem Bildschirm (10).
6. Mit den Pfeilen (11 und 12) können sie die Erwärmungs- nach Bedarf erhöhen oder verkürzen (siehe nachstehende Tabellen). Drücken Sie danach erneut die ON-Taste  (13).

7. Die Anzeige-LED (15) leuchtet grün auf, sobald der entsprechende Vorgang startet.
HINWEIS 1: Wenn Sie den Aufwärmvorgang momentan unterbrechen möchten, drücken Sie die ON-Taste (13). Um mit dem Betrieb fortzufahren, drücken Sie erneut diese Taste.

Wenn Sie den Aufwärmvorgang vor Ablauf der eingestellten Zeit definitiv unterbrechen möchten, halten Sie die ON-Taste  (13) für ca. 4 Sekunden gedrückt.

8. Nach Beendigung des Aufwärmvorganges wird das Gerät einen Piepton erzeugen und die ON-Anzeige (15) wird erlöschen.

9. Öffnen Sie das Gerät vorsichtig, entnehmen Sie die Babyflasche/das Breigglas und kontrollieren Sie die Temperatur der Nahrung, bevor Sie diese Ihrem Baby verabreichen.

ERWÄRMEN VON MUTTERMILCH UND BABYNAHRUNG

Tabelle für das Erwärmen von Babyflaschen aus Kunststoff

MENGE IN DER FLASCHE	ANFANGSTEMPERATUR DES FLASCHENINHALTS	WASSER-MENGE IM GERÄT	AUFWÄRMZEIT [MIN.]
90ml	20°C	20ml	3'
	4°C	30ml	5'
120ml	20°C	20ml	3'
	4°C	35ml	5'
150ml	20°C	20ml	3'
	4°C	35ml	6'
180ml	20°C	20ml	3'
	4°C	35ml	6'
210ml	20°C	25ml	4'
	4°C	40ml	6'
240ml	20°C	25ml	4'
	4°C	40ml	7'
270ml	20°C	30ml	5'
	4°C	40ml	7'
300ml	20°C	30ml	5'
	4°C	45ml	8'
330ml	20°C	30ml	5'
	4°C	45ml	8'

DEUTSCH

Tabelle für das Erwärmen von Babyflaschen aus Glas

MENGE IN DER FLASCHE	ANFANGSTEMPERATUR DES FLASCHENINHALTS	WASSER-MENGE IM GERÄT	AUFWÄRMZEIT [MIN.]
90ml	20°C	8ml	2'
	4°C	10ml	2'
120ml	20°C	8ml	2'
	4°C	12ml	3'
150ml	20°C	8ml	2'
	4°C	12ml	3'
180ml	20°C	12ml	3'
	4°C	17ml	3'
210ml	20°C	12ml	3'
	4°C	17ml	4'
240ml	20°C	12ml	3'
	4°C	17ml	4'
270ml	20°C	17ml	4'
	4°C	21ml	5'

NETTO-GEWICHT DES BREI-GLASES	ANFANGSTEMPERATUR DES FLASCHENINHALTS	WASSER-MENGE IM GERÄT	AUFWÄRMZEIT [MIN.]
190ml	20°C	35ml	4'
	4°C	42ml	7'
250ml	20°C	35ml	5'
	4°C	48ml	8'

WICHTIG: Werden die Angaben in den Tabellen befolgt, so sollte die Erwärmungstemperatur zwischen 37°C und 40°C betragen. Nichtsdestoweniger werden die Babyflaschen und Breibehälter im Dampf erwärmt, der beim Kochen des Wassers entsteht. Die am Ende des Erwärmens erzielte Temperatur hängt von der Größe der Babyflaschen und Breibehälter, vom Material, aus dem sie bestehen (Glas oder Kunststoff) sowie von der Art und der Menge der zu erwärmenden Flüssigkeit oder Babynahrung ab. Wenn Sie bemerken, dass Ihre Babyflaschen oder Ihr Breibehälter nach dem Erwärmungszyklus nicht warm genug sind, benutzen Sie beim nächsten Mal etwas mehr Wasser. Sollten die Flaschen und Behälter zu warm geworden sein, so verringern Sie beim nächsten Mal die benutzte Wassermenge.

ERWÄRMEN VON WASSER FÜR MILCHPULVER

Tabelle für das Erwärmen von Babyflaschen aus Kunststoff

MENGE IN DER FLASCHE	ANFANGSTEMPERATUR DES FLASCHENINHALTS	WASSER-MENGE IM GERÄT	AUFWÄRMZEIT [MIN.]
90ml	20°C	50ml	8'
	4°C	60ml	10'
120ml	20°C	55ml	9'
	4°C	65ml	11'
150ml	20°C	55ml	9'
	4°C	65ml	11'
180ml	20°C	55ml	9'
	4°C	65ml	11'
210ml	20°C	55ml	10'
	4°C	65ml	12'
240ml	20°C	60ml	10'
	4°C	70ml	12'
270ml	20°C	65ml	11'
	4°C	70ml	13'
300ml	20°C	70ml	12'
	4°C	75ml	14'
330ml	20°C	70ml	12'
	4°C	75ml	15'

Tabelle für das Erwärmen von Babyflaschen aus Glas

MENGE IN DER FLASCHE	ANFANGSTEMPERATUR DES FLASCHENINHALTS	WASSER-MENGE IM GERÄT	AUFWÄRMZEIT [MIN.]
90ml	20°C	30ml	5'
	4°C	35ml	6'
120ml	20°C	35ml	6'
	4°C	40ml	7'
150ml	20°C	35ml	7'
	4°C	40ml	7'
180ml	20°C	35ml	7'
	4°C	40ml	8'

210ml	20°C	40ml	8'
	4°C	45ml	9'
240ml	20°C	40ml	8'
	4°C	45ml	9
270ml	20°C	45ml	9'
	4°C	50ml	10'

WICHTIG: Werden die Angaben in den Tabellen befolgt, so sollte die Erwärmungstemperatur zwischen 70°C und 80°C betragen. Nichtsdestoweniger, wenn Sie bemerken, dass Ihre Babyflaschen nach dem Erwärmungszyklus nicht warm genug sind, benutzen Sie beim nächsten Mal etwas mehr Wasser. Sollten die Flaschen und Behälter zu warm geworden sein, so verringern Sie beim nächsten Mal die benutzte Wassermenge.

ACHTEN SIE AUF DIE SICHERHEIT IHRES KINDES! KONTROLLIEREN SIE STETS DIE TEMPERATUR DER NAHRUNG, INDEM SIE EINE KLEINE MENGE NAHRUNG AUF EINE SENSIBLE KÖRPERSTELLE SCHÜTTEN (VORARM ODER HANDRÜCKEN)!

ACHTUNG! Die Babyflaschen und Breibehälter könnten nach dem Erwärmen heiß geworden sein. Fassen Sie sie daher vorsichtig an!

Empfehlungen:

- **Babyflasche:** Verschließen Sie die Flasche und schütteln Sie sie, um den Inhalt der Flasche gleichmäßig zu vermischen. Prüfen Sie die Temperatur der Flüssigkeit, indem Sie ein paar Tropfen auf die Innenseite Ihres Handgelenks fallen lassen, bevor Sie dem Baby die Flüssigkeit verabreichen.
- **Breibehälter:** Nach der Erwärmung eines de Breiglasses, rühren Sie den Brei mit einem Löffel für 15 bis 20 Sekunden um, damit sein Inhalt eine homogene Temperatur erreicht.
- **Benutzen Sie nur kochfeste Kunststoffflaschen oder Babyflaschen und Breibehälter aus temperaturbeständigem Glas, wenn Sie dieses Gerät zum Erwärmen verwenden.**

HINWEIS: Falls während des Aufwärmvorganges sich zu wenig Wasser im Tank befindet, dann erzeugt das Gerät eine Reihe von intermittierenden Pieptönen und die Zeitanzeige auf dem Bildschirm blinkt.

5.2. FUNKTION DES MANUELLEN AUFTAUENS

1. Stellen Sie das Gerät auf eine ebene und stabile Fläche und stets außerhalb der Reichweite von Kindern.
2. Stecken Sie das Kabel des Gerätes ein. Die ON-LED (11) wird grün aufleuchten.
3. Füllen Sie den Fläschchenwärmer bis zum Stand der Milch/Babynahrung in der Flasche/im Behälter mit Trinkwasser. Bei großen Mengen von Milch/Babynahrung liegt der Wasserhöchststand ungefähr 1 cm unter dem Rand des Fläschchenwärmers.
4. Stellen Sie anschließend mit den Pfeilen des Erwärmens die Erwärmungszeit ein, die notwendig ist, um das in das Gerät eingefüllte Wasser zum Kochen zu bringen (ca. 1 bis 2 Minuten). Wenn das Wasser ausreichend erhitzt ist, schalten Sie das Gerät ab, indem Sie den Einschaltknopf (10) 4 Sekunden lang gedrückt halten.

5. Setzen Sie den Korb (5) ein. Stellen Sie die Flasche (ohne Sauger!) oder das Breigglas in den Korb.

Auf dieser Stufe kann die gefrorene Milch/Babynahrung aufgetaut werden, bis sie flüssig ist. Sehen Sie für die zu erwartenden Auftauzeiten bei gefrorener Milch in die Referenztabelle mit Erwärmungszeiten. In der Tabelle sind Richtwerte für eine kleine und eine größere Milchmenge enthalten.



6. Sollte die Babyflasche nach dem Auskühlen des Wassers im Gerät noch immer nicht vollständig aufgetaut sein, wiederholen Sie bitte die oben beschriebenen Schritte. Nachdem die Milch/Babynahrung aufgetaut ist, wählen Sie die Stufe zum schnellen Erwärmen oder behalten Sie die Stufe zum Erwärmen bei, um die Milch zu erwärmen. Weitere Informationen zur Verwendung finden Sie in den vorherigen Kapiteln. Beachten Sie, dass die Starttemperatur der Milch für die Erwärmungszeiten als grober Richtwert ungefähr bei Kühlschranktemperatur liegt.

5.3. FUNKTION „STERILISIEREN“

Um die Funktion „Sterilisieren“, zu aktivieren, gehen Sie bitte wie folgt vor:

1. Stellen Sie das Gerät auf eine ebene und solide Fläche und stets außerhalb der Reichweite von Kindern.
2. Stecken Sie das Kabel des Gerätes ein. Das Gerät wird einen Piepston erzeugen und die Anzeige-LED (14) wird grün aufleuchten.
3. Geben Sie 50 Milliliter Wasser in den Tank
4. Stellen Sie das Sterilisierungselement (6) mit der Flasche kopfüber in das Gerät, zusammen mit dem anderen Zubehör, das Sie sterilisieren möchten (Sauger, Schnuller usw.). Benutzen Sie dafür nicht den Erwärmkorb (5), ansonsten könnte die Haube nicht korrekt schließen!

WICHTIGER HINWEIS: Verwenden Sie stets den Korb für den Sterilisierungsvorgang. Die Babyflasche darf nie das Heizelement berühren, da sie beschädigt werden könnte.

5. Stellen Sie die Haube (7) auf das Gerät.
6. Drücken Sie ON-Taste (13) , um das Gerät einzuschalten. Die vorprogrammierte Zeit erscheint blinkend auf dem Bildschirm (10).
7. Mit den Pfeilen (11 und 12) können sie die Erwärmungs- / Sterilierungszeit nach Bedarf erhöhen oder verkürzen. Diese sollte idealerweise zwischen 8 und 10 Minuten betragen.
8. Drücken Sie erneut die ON-Taste  (13), um den Vorgang zu starten. Dieser beginnt sobald die grüne LED-Anzeige (15) aufleuchtet.

HINWEIS 1: Der Dampf, der während des Sterilisierungsvorganges entweicht, ist sehr heiß. **Achtung: Verbrennungsgefahr!**

HINWEIS 2:

Wenn Sie den Sterilisierungsvorgang momentan unterbrechen möchten, drücken Sie die ON-Taste  (13). Um mit dem Betrieb fortzufahren, drücken Sie erneut diese Taste. Wenn Sie den Sterilisierungsvorgang vor Ablauf der eingestellten Zeit definitiv unterbrechen möchten, halten Sie die ON-Taste  (13) für ca. 4 Sekunden gedrückt.

9. Nach Beendigung des Sterilisierungsvorganges wird das Gerät einen Piepston erzeugen und die ON-Anzeige (15) wird erlöschen.
10. **ACHTUNG:** Die sterilisierten Gegenstände können sehr heiß sein! **Verbrennungsgefahr!**

DEUTSCH

HINWEIS 3: Lassen Sie das Gerät stets während mindestens 20 Minuten abkühlen, bevor Sie einen erneuten Sterilisierungsvorgang starten.

5.4. FEHLERSUCHE

FEHLER	MÖGLICHE URSACHEN UND DEREN BEHEBUNG
Der Bildschirm leuchtet nicht auf	Kontrollieren Sie bitte, ob das Gerät eingeschaltet ist und drücken Sie die Start-Taste
Die Anzeige auf dem Bildschirm blinkt und das Gerät erzeugt einen akustischen Alarm	Der Tank des Gerätes enthält zu wenig Wasser. Füllen Sie Wasser nach und starten Sie den Vorgang erneut
Das Gerät hat Wärmeleistung verloren	Kontrollieren Sie, ob der Tank des Gerätes zu viel Kalkablagerungen enthält. Reinigen Sie den Tank gemäß Punkt 6 so oft, bis das Gerät wieder normal funktioniert
Das Gerät ist eingeschaltet, wärmt aber nicht auf	
Andere Funktionsstörungen	Kontaktieren Sie bitte den technischen Service von Miniland

6. UNTERHALT

Für den Unterhalt des Gerätes, beachten Sie bitte folgende Anweisungen:

- Hauptgehäuse:
 - Schalten Sie und stecken Sie das Gerät aus, bevor Sie es reinigen.
 - Verwenden Sie für die Reinigung ausschließlich ein feuchtes Tuch.
- Wärmekammer:
 - Je nach Qualität des verwendeten Wassers, können sich mit der Zeit Kalkablagerungen bilden.
 - Diese Ablagerungen müssen regelmäßig entfernt werden. Benutzen Sie dazu eine Lösung aus 100 ml warmem Wasser und 100 ml weißem Essig. Lassen Sie diese Lösung während ca. 30 Minuten in der Kammer wirken. Leeren Sie danach die Kammer und reinigen Sie diese mit einem feuchten Tuch.
 - Auf dem Markt finden Sie Spezialprodukte für die Entkalkung von Geräten, die auch zur Reinigung dienen. Stellen Sie aber vorerst sicher, dass diese Produkte keine scheuernde Wirkung haben.
- Abnehmbares Zubehör:
 - Alle Zubehörteile sind spülmaschineneeignet.

7. TECHNISCHE DATEN

- Nennspannung: 220-240 VAC
- Frequenz: 50 – 60 Hz
- Leistung: 400 W

8. INFORMATIONEN ZUR ENDGÜLTIGEN ENTSORGUNG DES GERÄTES

Dieses Gerät sollte auf verantwortungsvolle Weise entsorgt werden. Die Produkte, die das Symbol der durchgestrichenen Mülltonne aufweisen, dürfen nicht zusammen mit anderem Hausmüll entsorgt werden. Ausgediente Produkte müssen an speziellen, von den Behörden zugelassenen Sammelstellen oder Wiederverwertungsanlagen entsorgt werden. Sie können sich auch an das Geschäft wenden, in dem Sie das Gerät gekauft haben.



INDICE

1. Introduzione
2. Contenuto
3. Precauzioni di sicurezza
4. Caratteristiche del prodotto
5. Istruzioni per l'uso
6. Manutenzione
7. Specifiche tecniche
8. Informazioni per lo smaltimento del prodotto

■ 1. INTRODUZIONE

Ci congratuliamo con lei per l'acquisto di questo riscaldatore e sterilizzatore di biberon e vasetti di pappa per uso domestico. Prima dell'uso, legga attentamente le istruzioni di questo manuale. Conservi il manuale per riferimento futuro, dal momento che contiene informazioni importanti.

Le caratteristiche descritte nel presente manuale sono suscettibili di modifiche senza preavviso.

■ 2. CONTENUTO

- 1 corpo principale del riscaldatore
- 1 cestello di riscaldamento
- 1 base di sterilizzazione
- 1 campana di protezione
- 1 misurino graduato
- 1 foglio di pulitura
- 1 manuale di istruzioni, guida rapida e garanzia

Se mancasse qualcosa del contenuto qui elencato, si rivolga al suo rivenditore.

■ 3. PRECAUZIONI DI SICUREZZA

OGNI VOLTA che utilizza qualsiasi apparecchio elettrico, deve necessariamente seguire certe precauzioni di base, tra cui le seguenti:

1. LEGGA ATTENTAMENTE TUTTE LE ISTRUZIONI DI SICUREZZA PRIMA DI UTILIZZARE IL PRODOTTO.
2. Mentre si utilizza il riscaldatore, e immediatamente dopo, questo avrà acqua calda al suo interno e pertanto non deve essere spostato.
3. Mantenga sempre il riscaldatore e il cavo di alimentazione lontani dalla portata dei bambini.
4. Prima di inserire il riscaldatore nella presa elettrica per la prima volta, assicurarsi che la tensione dell'unità sia compatibile con quella della rete elettrica, verificando l'informazione che si trova sulla base dell'unità.
5. Quando non sta utilizzando l'unità, e prima di procedere alla sua pulitura, la disconnetta dalla presa elettrica.
6. Connetta sempre l'apparecchio a una presa elettrica debitamente messa a terra. Per evitare il rischio di elettrocuzione, non immergere il cavo, la spina o l'apparecchio in alcun liquido. Per pulire l'apparecchio, utilizzare solo un panno umido.
7. Se vi sono bambini nelle vicinanze mentre si utilizza l'apparecchio è necessaria una stretta vigilanza. I bambini non devono utilizzare questo apparecchio.
8. Non utilizzare accessori non raccomandati dal fabbricante, dal momento che in questo caso esiste il rischio di incendio, scosse elettriche o lesioni personali.

ITALIANO

- Non utilizzare l'apparecchio in esterni o per qualsiasi fine commerciale. L'apparecchio deve essere utilizzato esclusivamente allo scopo per il quale è stato progettato.
- Mantenga sempre l'apparecchio su una superficie piana e stabile; non lasciare che il cavo penda dal bordo di un tavolo o di un piano di lavoro e non permettere che entri in contatto con superfici calde.
- Nota** - Il pre-riscaldamento non è necessario, né raccomandato..
- Versi la quantità d'acqua di rubinetto desiderata nell'unità solo appena prima di accendere quest'ultima. Se vi fosse una quantità eccessiva di acqua nell'unità, la tolga prima di accendere.
- Non collochi l'unità vicino a sorgenti di calore come forni o cucine a gas o elettriche.
- Esiste il rischio di incendio se si copre il riscaldatore durante l'uso o se questo entra in contatto con materiali infiammabili, come per esempio tende, tele, carta, ecc., mentre è in funzione. **Si assicuri che non vi sia alcun oggetto o materiale sul riscaldatore mentre lo si sta utilizzando.**
- Non ricopra il riscaldatore con alcuna pellicola metallica (pellicola di alluminio) dal momento che si verificherebbe un riscaldamento eccessivo dell'apparecchio. Non collochi alcun materiale infiammabile, come per esempio carta, cartone o pellicola plastica, o qualsiasi materiale che possa prender fuoco o fondere, sopra il riscaldatore o vicino a esso.
- Durante il riscaldamento e la sterilizzazione, la camera di riscaldamento raggiunge temperature elevate. Apra l'unità utilizzando il manico del coperchio (situato sulla campana). **NON APRA IL COPERCHIO MENTRE SI STA UTILIZZANDO L'UNITÀ**
- Una volta terminato il riscaldamento, tolga il biberon o il vasetto di pappa immediatamente per evitare che la sua temperatura continui ad aumentare.
- Si assicuri di seguire sempre le istruzioni per il riscaldamento al fine di evitare che il biberon o il vasetto di pappa si riscaldino per un periodo di tempo eccessivo.
- Utilizzi biberon di plastica che si possano scaldare o biberon/recipienti di cristallo che siano resistenti al calore.
- PER LA SICUREZZA DEI BAMBINI - VERIFICARE SEMPRE LA TEMPERATURA DEL LATTE/DELLA PAPP A DEPOSITANDONE UNA PICCOLA QUANTITÀ SU UNA PARTE SENSIBILE DEL PROPRIO CORPO (AVAMBRACCIO O DORSO DELLA MANO).**
- Non utilizzare mai alcun apparecchio che abbia il cavo o la spina danneggiati o che non funzionino correttamente. Portare l'apparecchio al centro di servizio autorizzato più vicino per la sua ispezione o riparazione. Il cavo fornito con l'apparecchio è corto, in modo da ridurre il rischio di rimanervi impigliati o di inciamparvi.
- Se si utilizzano cavi di prolunga (o il cavo di alimentazione lungo smontabile):
 - Il regime elettrico marcato sul cavo di alimentazione smontabile deve essere uguale o superiore a quello dell'apparecchio.
 - L'apparecchio è messo a terra e pertanto la prolunga deve disporre di 3 fili, compresa la presa di terra.
 - Si deve evitare che i cavi costituiscano un ostacolo per evitare di inciamparvi o rimanervi impigliati, o di tirarli involontariamente (specialmente, che lo possano fare i bambini).
- Questo apparecchio non deve essere utilizzato da persone (compresi i bambini) che presentino una diminuzione delle loro capacità fisiche, sensoriali o mentali, o che manchino dell'esperienza e delle conoscenze necessarie per utilizzarlo, a meno che lo facciano sotto supervisione o abbiano ricevuto istruzioni relativamente all'uso dell'apparecchio da parte di una persona responsabile della loro sicurezza.

ISTRUZIONI SPECIALI

- Utilizzi l'apparecchio solo in zone in cui non vi siano tende, mobili o altri utensili che possano essere rovinati dal calore.

- Utilizzi il riscaldatore/sterilizzatore in spazi sufficientemente ventilati. Utilizzi solo utensili resistenti al calore.
- Lasci raffreddare l'unità prima di riporla.
- Non lasciare l'apparecchio incustodito mentre lo si sta utilizzando.
- Utilizzi sempre l'apparecchio con il cestello o la base originale fornita.

QUESTA UNITÀ DEVE ESSERE UTILIZZATA SOLO IN AMBITO DOMESTICO ED ESCLUSIVAMENTE DA PARTE DI ADULTI.

■ 4. CARATTERISTICHE DEL PRODOTTO

4.1. DESCRIZIONE DEI PEZZI

- Corpo principale
- Pannello di controllo
- Anello adattatore
- Spina elettrica
- Cestello di riscaldamento
- Base per sterilizzazione
- Campana
- Maniglia della campana
- Vasetto dosatore
- Indicatore di tempo
- Selettore per diminuire
- Selettore per aumentare
- Pulsante on/off
- Led indicatore di accensione
- Led indicatore di ciclo di sterilizzazione/riscaldamento in corso

■ 5. ISTRUZIONI PER L'USO

5.1. FUNZIONE DI RISCALDAMENTO (latte materno, acqua per latte in polvere o vasetto di pappa)

Questo dispositivo è appropriato per il riscaldamento di un biberon o di un vasetto di pappa. Ricordi che i vasetti di pappa devono essere introdotti sempre dopo averne tolto il coperchio. Per sicurezza, verifici sempre che la temperatura raggiunta dopo il riscaldamento sia quella desiderata.

- Collochi l'apparecchio su una superficie piana adeguata assicurandosi che rimanga fuori dalla portata dei bambini.
- Inserisca la spina in una presa elettrica. Sentirà un bip e il LED indicatore di accensione (14) si illuminerà in verde.
- Aggiunga al serbatoio di riscaldamento il volume di liquido indicato nelle tabelle mostrate di seguito in questo stesso paragrafo in funzione del volume e della temperatura del biberon/vasetto.
- Introduca nel corpo dell'apparecchio, contenuto nel cestello (5), il recipiente che desidera riscaldare.

IMPORTANTE: Utilizzi sempre il cestello di riscaldamento. I biberon/vasetti non devono mai stare a contatto diretto con il riscaldatore, dal momento che il riscaldamento non sarebbe quello adeguato e il biberon/vasetto potrebbe subire danni.

- Prema il pulsante di accensione (13)  per accendere l'unità. Il tempo pre-programmato nell'apparecchio verrà visualizzato nell'indicatore (10) lampeggiando.
- Con le frecce di selezione (11 e 12), aumenti o diminuisca il tempo di riscaldamento in funzione di quello indicato nelle tabelle orientative che vengono mostrate di

ITALIANO

seguito e preme nuovamente il pulsante di accensione  (13).

7. Dopo l'accensione in verde del LED indicatore di ciclo di riscaldamento in corso (15), il dispositivo inizierà la sua funzione.

NOTA 1: Se desidera interrompere il processo di riscaldamento temporaneamente, preme il pulsante di accensione  (13). Per riprenderlo, preme nuovamente lo stesso pulsante.

Se invece desidera concludere definitivamente il processo di riscaldamento prima che termini il tempo indicato, mantenga premuto il pulsante di accensione  (13) per 4 secondi.

8. Una volta completato il processo di riscaldamento, l'apparecchio emette un bip e la spia luminosa di funzionamento (15) si spegne per avvisare l'utilizzatore.
9. Tolga il recipiente prendendo le precauzioni adatte per evitare ustioni e provi la temperatura del pasto prima di somministrarlo al bebè.

RISCALDAMENTO DI LATTE MATERNO O DI PAPPÀ

Tabella per il riscaldamento di biberon in plastica

VOLUME NEL BIBERON	TEMPERATURA INIZIALE DEL CONTENUTO	ACQUA NEL RISCALDATORE	TEMPO DI RISCALDAMENTO
90ml	20°C	20ml	3'
	4°C	30ml	5'
120ml	20°C	20ml	3'
	4°C	35ml	5'
150ml	20°C	20ml	3'
	4°C	35ml	6'
180ml	20°C	20ml	3'
	4°C	35ml	6'
210ml	20°C	25ml	4'
	4°C	40ml	6'
240ml	20°C	25ml	4'
	4°C	40ml	7'
270ml	20°C	30ml	5'
	4°C	40ml	7'
300ml	20°C	30ml	5'
	4°C	45ml	8'
330ml	20°C	30ml	5'
	4°C	45ml	8'

Tabella per il riscaldamento di biberon in vetro

VOLUME NEL BIBERON	TEMPERATURA INIZIALE DEL CONTENUTO	ACQUA NEL RISCALDATORE	TEMPO DI RISCALDAMENTO
90ml	20°C	8ml	2'
	4°C	10ml	2'
120ml	20°C	8ml	2'
	4°C	12ml	3'
150ml	20°C	8ml	2'
	4°C	12ml	3'
180ml	20°C	12ml	3'
	4°C	17ml	3'
210ml	20°C	12ml	3'
	4°C	17ml	4'
240ml	20°C	12ml	3'
	4°C	17ml	4'
270ml	20°C	17ml	4'
	4°C	21ml	5'

PESO DO BOIÃO DE PAPA	TEMPERATURA INICIAL	ÁGUA NO AQUECEDOR	TEMPO DE AQUECIMENTO
190ml	20°C	35ml	4'
	4°C	42ml	7'
250ml	20°C	35ml	5'
	4°C	48ml	8'

IMPORTANTE: seguendo le istruzioni contenute nella tabella, dopo il riscaldamento la temperatura dovrebbe oscillare tra 37 e 40° C, tuttavia, i biberon e i vasetti di omogeneizzato vengono riscaldati con il vapore che si produce quando l'acqua giunge a ebollizione. La temperatura finale dell'alimento può variare sensibilmente in funzione della dimensione e del materiale (plastica o vetro) dei biberon e dei vasetti di omogeneizzato, nonché della tipologia e della quantità di liquido da riscaldare. Se il biberon o il vasetto di omogeneizzato non risultano sufficientemente caldi al termine del ciclo di riscaldamento, utilizzare una quantità maggiore di acqua durante l'utilizzo successivo. Se, in caso contrario, risultano troppo caldi, ridurre la quantità di acqua utilizzata.

RISCALDAMENTO DI ACQUA PER LATTE IN POLVERE

ITALIANO

Tabella per il riscaldamento di biberon in plastica

VOLUME NEL BIBERON	TEMPERATURA INIZIALE DEL CONTENUTO	ACQUA NEL RISCALDATORE	TEMPO DI RISCALDAMENTO
90ml	20°C	50ml	8'
	4°C	60ml	10'
120ml	20°C	55ml	9'
	4°C	65ml	11'
150ml	20°C	55ml	9'
	4°C	65ml	11'
180ml	20°C	55ml	9'
	4°C	65ml	11'
210ml	20°C	55ml	10'
	4°C	65ml	12'
240ml	20°C	60ml	10'
	4°C	70ml	12'
270ml	20°C	65ml	11'
	4°C	70ml	13'
300ml	20°C	70ml	12'
	4°C	75ml	14'
330ml	20°C	70ml	12'
	4°C	75ml	15'

Tabella per il riscaldamento di biberon in vetro

VOLUME NEL BIBERON	TEMPERATURA INIZIALE DEL CONTENUTO	ACQUA NEL RISCALDATORE	TEMPO DI RISCALDAMENTO
90ml	20°C	30ml	5'
	4°C	35ml	6'
120ml	20°C	35ml	6'
	4°C	40ml	7'
150ml	20°C	35ml	7'
	4°C	40ml	7'
180ml	20°C	35ml	7'
	4°C	40ml	8'
210ml	20°C	40ml	8'
	4°C	45ml	9'

240ml	20°C	40ml	8'
	4°C	45ml	9
270ml	20°C	45ml	9'
	4°C	50ml	10'

IMPORTANTE: seguendo le istruzioni contenute nella tabella, dopo il riscaldamento la temperatura dovrebbe oscillare tra 70 e 80° C, tuttavia se il biberon non risultano sufficientemente caldi al termine del ciclo di riscaldamento, utilizzare una quantità maggiore di acqua durante l'utilizzo successivo. Se, in caso contrario, risultano troppo caldi, ridurre la quantità di acqua utilizzata.

PER LA SICUREZZA DEI BAMBINI - VERIFICARE SEMPRE LA TEMPERATURA DEL LATTE/DELLA PAPPA DEPOSITANDONE UNA PICCOLA QUANTITÀ SU UNA PARTE SENSIBILE DEL PROPRIO CORPO (AVAMBRACCIO O DORSO DELLA MANO).

ATTENZIONE! I biberon e i vasetti di omogeneizzato risulteranno caldi. Estrarli con cautela.

Consigli:

- **Biberon:** chiudere e agitare bene per mescolare il contenuto del biberon; prima di somministrare l'alimento al bambino, controllare la temperatura versando qualche goccia sulla parte interna della mano.
- **Omogeneizzato:** Per il riscaldamento di vasetti di pappa, rimescolare con un cucchiaino la pappa per 15-20 secondi fino al termine perché la temperatura si uniformi in tutto il contenuto.
- **Utilizzare biberon in plastica resistenti alle alte temperature o biberon e vasetti in vetro termoresistenti.**

NOTA: Se durante il processo di riscaldamento non vi fosse acqua sufficiente nel recipiente per il totale del tempo programmato, l'apparecchio emetterà vari segnali acustici intermittenti e allo stesso tempo lampeggerà la cifra che indica il tempo rimanente.

5.2. FUNZIONE DI SCONGELAMENTO MANUALE

1. Collochi l'apparecchio su una superficie piana adeguata assicurandosi che rimanga fuori dalla portata dei bambini.
2. Inserisca la spina in una presa elettrica. Sentirà un bip e il LED indicatore di accensione (11) si illuminerà in verde.
3. Riempì lo scaldabiberon con una quantità di acqua potabile pari a quella del latte/degli alimenti per bambini da riscaldare. Se desideri riscaldare una grande quantità di latte/alimenti per bambini, non superare il livello massimo di acqua, che è di circa 1 cm sotto il bordo dello scaldabiberon.
4. Di seguito, con le frecce di riscaldamento, regolare il tempo di riscaldamento in modo che l'acqua introdotta nell'apparecchio giunga a ebollizione (circa 1 o 2 minuti). Quando l'acqua è calda, spegnere l'apparecchio mantenendo premuto il pulsante di accensione (10) per 4 secondi.
5. Introduca nel corpo dell'apparecchio, contenuto nel cestello (5), il recipiente che desidera riscaldare.

Questa impostazione scongela il latte/gli alimenti per bambini e li porta allo stato liquido. Per il latte congelato, consulta la tabella dei tempi di riscaldamento per conoscere

ITALIANO

i tempi di scongelamento previsti; come indicazione, nella tabella sono incluse una quantità minore e una quantità maggiore di latte.

6. Se dopo il raffreddamento dell'acqua depositata nell'apparecchio il biberon continua a essere congelato, ripetere i passi enumerati precedentemente.



Al termine della fase di scongelamento, riscalda il latte/ alimenti per bambini selezionando l'impostazione di riscaldamento rapido o di mantenimento della temperatura. Consulta i capitoli precedenti per le istruzioni di utilizzo. Come riferimento approssimativo per i tempi di riscaldamento, considera una temperatura iniziale del latte pari a circa quella del frigorifero.

5.3. FUNZIONE DI STERILIZZAZIONE

Per portare a termine la funzione di sterilizzazione segua le seguenti istruzioni.

1. Collochi l'apparecchio su una superficie piana adeguata assicurandosi che rimanga fuori dalla portata dei bambini.
2. Inserisca la spina in una presa elettrica. Sentirà un bip e il LED indicatore di accensione (14) si illuminerà in verde.
3. Aggiunga alla camera di riscaldamento 50 ml di acqua.
4. Collochi la base per sterilizzazione (6) nel fondo del serbatoio e successivamente vi ponga sopra il biberon a bocca in giù insieme al resto degli elementi, come le tettarelle. **NON USI IL CESTELLO DI RISCALDAMENTO (5) DATO CHE NON POTREBBE INCASTRARE LA CAMPANA SOPRA DI ESSO**

IMPORTANTE: Utilizzi sempre la base per sterilizzazione. Il biberon non deve mai essere in contatto diretto con il riscaldatore, dal momento che potrebbe subire danni.

5. Collochi la campana (7) sopra il corpo principale del dispositivo.
6. Prema il pulsante di accensione (13)  per accendere l'unità. Il tempo pre-programmato nell'apparecchio verrà visualizzato nell'indicatore (10) lampeggiando.
7. Di seguito, mediante le frecce di selezione (11 e 12), aumenti o diminuisca il tempo di sterilizzazione. Si raccomandano non meno di 8 e non più di 10 minuti.
8. Torni a premere il pulsante di accensione  (13) per mettere in marcia il processo. Dopo l'accensione in verde del LED indicatore di ciclo di sterilizzazione in corso (15), il dispositivo inizierà la sua funzione.

NOTA 1: Il vapore che esce durante il processo di sterilizzazione è molto caldo. L'apparecchio non deve essere toccato mentre sta funzionando.

NOTA 2: Se desidera interrompere il processo di sterilizzazione temporaneamente, prema il pulsante di accensione  (13). Per riprenderlo, prema nuovamente lo stesso pulsante.

Se invece desidera concludere definitivamente il processo di sterilizzazione prima che termini il tempo indicato, mantenga premuto il pulsante di accensione  (13) per 4 secondi.

9. Una volta completato il processo di sterilizzazione, l'apparecchio emette un bip e la spia luminosa di funzionamento (15) si spegne per avvisare l'utilizzatore.

10. Data la temperatura che potrebbero raggiungere, tolga gli elementi sterilizzati con particolare attenzione per evitare ustioni.

NOTA 3: Lo sterilizzatore deve sempre essere raffreddato per almeno 20 minuti prima di effettuare un'altra sterilizzazione.

5.4. RISOLUZIONE DI PROBLEMI

SINTOMI	CAUSE POSSIBILI E AZIONI CORRETTIVE
Lo schermo è spento	Controlli che la spina dell'apparecchio sia inserita e prema il pulsante di accensione
Il display lampeggia ed emette un allarme	Non vi è acqua a sufficienza nella camera del riscaldatore. Riempia d'acqua la camera e ricominci il processo
L'apparecchio ha ridotto la sua efficienza di riscaldamento	Verifichi se vi siano resti di calcare nella camera del riscaldatore. Pulisca la camera seguendo le indicazioni del punto 6 ripetute varie volte fino a che torni alla sua funzione normale
L'apparecchio funziona ma non riscalda.	
Altri funzionamenti non corretti	Si metta in contatto con il servizio tecnico di Miniland

■ 6. MANUTENZIONE

Per la manutenzione, segua le istruzioni indicate di seguito:

- Il dispositivo in sé (corpo principale):
 - Spenga sempre il dispositivo e lo disconnetta dalla presa elettrica prima di procedere alla sua pulitura.
 - Utilizzare solo un panno umido per pulirlo.
- Il dispositivo in sé (camera di riscaldamento):
 - A seconda della qualità dell'acqua utilizzata, con il tempo potrebbero formarsi depositi di calcare sul fondo della camera di riscaldamento. Questi depositi di calcare devono essere eliminati regolarmente versando una miscela di 100 ml di acqua calda e 100 ml di aceto bianco nella camera di riscaldamento. Versi direttamente nella vaschetta e lasci in ammollo per circa 30 minuti. Successivamente svuoti il recipiente ripassandolo con un panno umido.
 - Esistono sul mercato prodotti speciali per la decalcificazione di questo tipo di dispositivo, che possono essere anche utilizzati per la loro pulitura. In qualsiasi caso, prima di utilizzarli, **assicurarsi che non siano abrasivi**.
- Accessori smontabili:
 - Tutti gli accessori sono adatti per la lavastoviglie.

■ 7. SPECIFICHE TECNICHE

- Tensione: 220-240 VCA.
- Frequenza: 50 – 60 Hz.
- Consumo: 400 W.

■ 8. INFORMAZIONI SULLO SMALTIMENTO DEL PRODOTTO

Il prodotto deve essere smaltito in modo responsabile. Non smaltire i prodotti che mostrano il simbolo di contenitore di immondizie barrato insieme al resto dei rifiuti domestici. Una volta terminata la loro vita utile, questi prodotti devono essere smaltiti portandoli a un centro di raccolta e trattamento designato dalle autorità locali. In alternativa ci si può rivolgere al rivenditore del prodotto perché lo ritiri.



SPIS TREŚCI

1. Wprowadzenie
2. Zawartość
3. Instrukcje bezpieczeństwa
4. Charakterystyka wyrobu
5. Instrukcja użytkownika
6. Konserwacja
7. Specyfikacja techniczna
8. Informacje o utylizacji wyrobu

■ 1. WPROWADZENIE

Gratulujemy zakupu podgrzewacza / sterylizatora do butelek i słoiczków do użytku domowego. Przed użyciem należy zapoznać się z treścią niniejszej instrukcji. Instrukcję należy zachować na przyszłość, ponieważ zawiera istotne informacje o wyrobie.

Treść niniejszej instrukcji może ulec zmianie bez wcześniejszego powiadomienia.

■ 2. ZAWARTOŚĆ

- 1 obudowa główna podgrzewacza
- 1 koszyczek do podgrzewania
- 1 podstawa do sterylizacji
- 1 pokrywa ochronna
- 1 miarka z podziałką
- 1 karta czynności konserwacyjnych
- 1 instrukcja obsługi, skrócona instrukcja obsługi i karta gwarancyjna

W przypadku braku któregośkolwiek z powyższych elementów, prosimy o kontakt z punktem sprzedaży.

■ 3. INSTRUKCJE BEZPIECZEŃSTWA

ZAWSZE podczas korzystania z urządzeń elektrycznych należy pamiętać o pewnych środkach ostrożności, m.in.:

1. PRZED ZASTOSOWANIEM WYROBU NALEŻY UWAŻNIE PRZECZYTAĆ WSZYSTKIE INSTRUKCJE DOTYCZĄCE BEZPIECZEŃSTWA.
2. Podczas stosowania podgrzewacza i zaraz po użyciu nie należy go przenosić, ponieważ zawiera gorącą wodę.
3. Przechowywać podgrzewacz i kabel zasilający z dala od dzieci.
4. Przed podłączeniem po raz pierwszy podgrzewacza do gniazdka należy się upewnić, że napięcie urządzenia odpowiada napięciu w sieci elektrycznej – dane te znajdują się na podstawie urządzenia.
5. Jeśli urządzenie nie jest użytkowane i zawsze przed czyszczeniem należy wyłączyć podgrzewacz z gniazdka.
6. Zawsze podłączać urządzenie do uziemionego gniazdka. Aby zapobiec zagrożeniu porażenia prądem, nie zanurzać kabla, wtyczki ani urządzenia w płynach. Do czyszczenia urządzenia używać tylko wilgotnej szmatki.
7. Jeśli podczas użytkowania urządzenia w pobliżu znajdują się dzieci, należy zachować szczególną ostrożność. Dzieci nie powinny używać urządzenia.
8. Nie używać akcesoriów, które nie są zalecane przez producenta z uwagi na ryzyko pożaru, porażenia prądem lub urazów ciała.
9. Nie używać urządzenia na zewnątrz lub do celów komercyjnych. Urządzenie powinno być używane wyłącznie zgodnie z przeznaczeniem.
10. Urządzenie należy przechowywać na równej i stabilnej powierzchni, nie

pozostawiać kabla zwisającego na krawędzi stołu lub blatu i nie dopuszczać do kontaktu z gorącymi powierzchniami.

11. **Uwaga.** Nie ma konieczności i nie zaleca się wstępnego podgrzewania.
12. Bezpośrednio przed włączeniem urządzenia należy wlać żadaną ilość wody z kranu. Jeśli w urządzeniu znajduje się zbyt dużo wody, należy ją wylać przed włączeniem.
13. Nie umieszczać urządzenia w pobliżu źródeł ciepła, takich jak piece, kuchenki gazowe lub elektryczne.
14. Istnieje ryzyko pożaru wskutek przykrywania podgrzewacza podczas użytkowania lub gdy znajduje się w pobliżu materiałów łatwopalnych, takich jak zasłony, materiały, papier itp. **Należy się upewnić, że podczas użytkowania na urządzeniu nie znajduje się żaden przedmiot ani materiał.**
15. Nie przykrywać urządzenia folią aluminiową, ponieważ powoduje to nadmierne nagrzanie podgrzewacza. Nie umieszczać na, ani w pobliżu podgrzewacza, żadnych materiałów łatwopalnych, takich jak papier, karton, plastikowe worki bądź każdy inny materiał, który może się zapalić lub stopić.
16. W trakcie podgrzewania i sterylizacji komora grzewcza osiąga wysoką temperaturę. Do otwierania urządzenia służy uchwyt pokrywy (ochronnej). **W TRAKCIE UŻYTKOWANIA NIE OTWIERAĆ POKRYWY.**
17. Po zakończeniu podgrzewania należy natychmiast wyjąć butelkę lub słoiczek, aby zapobiec dalszemu wzrostowi temperatury.
18. Należy postępować zawsze zgodnie z instrukcją podgrzewania, aby zachować odpowiedni czas podgrzewania butelki lub słoiczka.
19. Stosować butelki plastikowe, które można podgrzewać do wysokich temperatur lub butelki / pojemniki odporne na ciepło.
20. **W CELU ZAPEWNIENIA BEZPIECZEŃSTWA DZIECKA ZAWSZE NALEŻY SPRAWDZIĆ TEMPERATURĘ KASZKI / MLEKA NA WRAŻLIWEJ CZĘŚCI CIAŁA (PRZEDRAMIĘ LUB GRZBIET DŁONI).**
21. Nigdy nie używać urządzenia z uszkodzonym kablem lub wtyczką bądź w przypadku nieprawidłowego działania. Wówczas należy je przekazać do najbliższego punktu autoryzowanego serwisu celem dokonania przeglądu, naprawy lub regulacji. Dostarczony wraz z urządzeniem kabel jest krótki, co ma zapobiegać ryzyku splątania lub potykania się o niego.
22. W przypadku stosowania przedłużacza (lub odłączanego długiego kabla zasilającego):
 - Parametry elektryczne odłączanego kabla zasilającego muszą być takie same lub wyższe niż dla urządzenia.
 - Urządzenie jest uziemione, w związku z czym kabel przedłużający musi być 3-żyłowy (z włączeniem żyły uziemienia).
 - Należy pamiętać, aby kable nie zwisały ani nie przeszkadzały, zapobiegniemy w ten sposób ryzyku potknięcia się czy zahaczenia o nie, czy też niezamierzonemu pociągnięciu (dotyczy to szczególnie dzieci).
23. Urządzenie nie powinno być używane przez osoby (włączając dzieci) o obniżonych zdolnościach fizycznych, sensorycznych lub umysłowych, lub też przez osoby nieposiadające doświadczenia ani wiedzy koniecznych do korzystania z niego, chyba że użytkują urządzenie pod nadzorem lub zostały przeszkolone w zakresie stosowania urządzenia przez osobę odpowiedzialną za ich bezpieczeństwo.

INSTRUKCJE SPECJALNE

1. Urządzenia należy używać wyłącznie w miejscach, gdzie nie ma zasłon, mebli lub innych przedmiotów, które mogłyby ulec zniszczeniu wskutek działania ciepła.
2. Korzystać z podgrzewacza / sterylizatora w miejscach odpowiednio wentylowanych. Stosować wyłącznie przyrządy odporne na ciepło.

■ POLSKI

3. Przed schowaniem urządzenia odczekać, aż się schłodzi.
4. W trakcie stosowania nie pozostawiać urządzenia bez nadzoru.
5. Korzystać z urządzenia, używając zawsze oryginalnego koszyczka lub podstawy, dostarczonych wraz z nim.

URZĄDZENIE MOŻE BYĆ STOSOWANE WYŁĄCZNIE W DOMU I TYLKO PRZEZ OSOBY DOROSŁE.

■ 4. CHARAKTERYSTYKA WYROBU

4.1. OPIS ELEMENTÓW

1. Obudowa
2. Panel sterowania
3. Krążek
4. Wtyczka AC
5. Koszyczek do podgrzewania
6. Podstawa do sterylizacji
7. Pokrywa
8. Uchwyt pokrywy
9. Miarka
10. Wyświetlacz czasu
11. Pokrętko do zmniejszania
12. Pokrętko do zwiększania
13. Przycisk załączania / wyłączania
14. Dioda LED wskazująca na załączenie
15. Dioda LED wskazująca na cykl sterylizacji / podgrzewania



■ 5. INSTRUKCJA UŻYTKOWANIA

5.1. FUNKCJA PODGRZEWANIA (mleko matki, woda do mleka w proszku lub słoik z zupką dla niemowląt)

Urządzenie służy do podgrzewania jednej butelki lub jednego słoiczka. Należy pamiętać o zdjęciu pokrywek ze słoiczków przed podgrzaniem. Z przyczyn bezpieczeństwa zawsze należy sprawdzić, czy została osiągnięta żądana temperatura.

1. Umieścić urządzenie na płaskiej powierzchni, upewniając się, że znajduje się poza zasięgiem dzieci.
2. Włożyć wtyczkę do gniazdka elektrycznego. Urządzenie wyda sygnał dźwiękowy, a wyświetlacz LED (14) zostanie podświetlony na zielono.
3. Do zbiornika podgrzewania należy dodać płyn w ilości wskazanej w tabeli w zależności od objętości i temperatury butelki / słoiczka.
4. Włożyć do obudowy urządzenia pojemnik do podgrzania umieszczony w koszyczku (5).

WAŻNA INFORMACJA: Zawsze używać koszyczka do podgrzewania. Butelki / słoiczki nigdy nie mogą pozostawać w bezpośrednim kontakcie z podgrzewaczem, ponieważ wówczas nie zostaną prawidłowo podgrzane i mogą ulec zniszczeniu.

5. Wcisnąć przycisk załączania (13)  w celu uruchomienia urządzenia. Wstępnie zaprogramowany czas urządzenia zacznie migać na wyświetlaczu (10).
6. Za pomocą strzałek (11 i 12) zwiększyć lub zmniejszyć czas podgrzewania w zależności od wartości orientacyjnych podanych w tabeli poniżej. Następnie ponownie wcisnąć przycisk załączania  (13).
7. Po podświetleniu wyświetlacza LED wskazującego na włączenie cyklu podgrzewania (15) na zielono urządzenie rozpocznie działanie.

UWAGA 1:

Jeśli konieczne jest przerwanie procesu podgrzewania na jakiś czas, należy wcisnąć przycisk załączania  (13). Aby ponownie je uruchomić, należy znowu wcisnąć ten sam przycisk.

Jeśli proces podgrzewania lub sterylizacji ma być zakończony przed upływem wskazanego czasu, należy przytrzymać wciśnięty przycisk włączenia  (13) przez 4 sekundy.

8. Po zakończeniu procesu podgrzewania urządzenie wydaje sygnał dźwiękowy, a kontrolka działania (15) gaśnie, informując o tym użytkownika.
9. Należy wyjąć pojemnik, uważając, by się nie poparzyć i sprawdzić temperaturę jedzenia przed podaniem dziecku.

PODGRZEWANIE MLEKA MATKI I ZUPEK**Podgrzewacz do butelek plastikowych dla niemowląt**

POJEMNOŚĆ W BUTELCE	TEMPERATURA POCZĄTKOWA POKARMU	WODA W PODGRZEWACZU	CZAS PODGRZEWANIA
90ml	20°C	20ml	3'
	4°C	30ml	5'
120ml	20°C	20ml	3'
	4°C	35ml	5'
150ml	20°C	20ml	3'
	4°C	35ml	6'
180ml	20°C	20ml	3'
	4°C	35ml	6'
210ml	20°C	25ml	4'
	4°C	40ml	6'
240ml	20°C	25ml	4'
	4°C	40ml	7'
270ml	20°C	30ml	5'
	4°C	40ml	7'
300ml	20°C	30ml	5'
	4°C	45ml	8'
330ml	20°C	30ml	5'
	4°C	45ml	8'

Podgrzewacz do butelek szklanych

POJEMNOŚĆ W BUTELCE	TEMPERATURA POCZĄTKOWA POKARMU	WODA W PODGRZEWACZU	CZAS PODGRZEWANIA
90ml	20°C	8ml	2'
	4°C	10ml	2'
120ml	20°C	8ml	2'
	4°C	12ml	3'
150ml	20°C	8ml	2'
	4°C	12ml	3'
180ml	20°C	12ml	3'
	4°C	17ml	3'
210ml	20°C	12ml	3'
	4°C	17ml	4'
240ml	20°C	12ml	3'
	4°C	17ml	4'
270ml	20°C	17ml	4'
	4°C	21ml	5'

MASA SŁOICZKA	TEMPERATURA POCZĄTKOWA POKARMU	WODA W PODGRZEWACZU	CZAS PODGRZEWANIA
190ml	20°C	35ml	4'
	4°C	42ml	7'
250ml	20°C	35ml	5'
	4°C	48ml	8'

WAŻNE: Zgodnie ze wskazówkami w tabelach, temperatura po podgrzaniu powinna wahać się między 37 °C a 40 °C, jednak butelki i słoiki są podgrzewane przez parę wytwarzaną po zagotowaniu wody. Wielkość i materiał (szkło lub plastik) butelek i słoików, a także rodzaj i ilość podgrzewanego pokarmu będą miały wpływ na jego temperaturę końcową. Jeżeli zauważą Państwo, że po podgrzaniu butelka lub słoik nie jest wystarczająco ciepły, następnym razem należy dodać nieco więcej wody. Natomiast, jeżeli butelka lub słoik jest za ciepły, należy zmniejszyć ilość wody.

PODGRZEWANIE WODY DO MLEKA W PROSZKU

Podgrzewacz do butelek plastikowych dla niemowląt

POJEMNOŚĆ W BUTELCE	TEMPERATURA POCZĄTKOWA POKARMU	WODA W PODGRZEWACZU	CZAS PODGRZEWANIA
90ml	20°C	50ml	8'
	4°C	60ml	10'
120ml	20°C	55ml	9'
	4°C	65ml	11'
150ml	20°C	55ml	9'
	4°C	65ml	11'
180ml	20°C	55ml	9'
	4°C	65ml	11'
210ml	20°C	55ml	10'
	4°C	65ml	12'
240ml	20°C	60ml	10'
	4°C	70ml	12'
270ml	20°C	65ml	11'
	4°C	70ml	13'
300ml	20°C	70ml	12'
	4°C	75ml	14'
330ml	20°C	70ml	12'
	4°C	75ml	15'

Podgrzewacz do butelek szklanych

POJEMNOŚĆ W BUTELCE	TEMPERATURA POCZĄTKOWA POKARMU	WODA W PODGRZEWACZU	CZAS PODGRZEWANIA
90ml	20°C	30ml	5'
	4°C	35ml	6'
120ml	20°C	35ml	6'
	4°C	40ml	7'
150ml	20°C	35ml	7'
	4°C	40ml	7'
180ml	20°C	35ml	7'
	4°C	40ml	8'

210ml	20°C	40ml	8'
	4°C	45ml	9'
240ml	20°C	40ml	8'
	4°C	45ml	9
270ml	20°C	45ml	9'
	4°C	50ml	10'

WAŻNE: Zgodnie ze wskazówkami w tabelach, temperatura po podgrzaniu powinna wahać się między 70 °C a 80 °C, jednak butelki i słoiki są podgrzewane przez parę wytwarzaną po zagotowaniu wody. Wielkość i materiał (szkło lub plastik) butelek i słoików, a także rodzaj i ilość podgrzewanego pokarmu będą miały wpływ na jego temperaturę końcową. Jeżeli zauważą Państwo, że po podgrzaniu butelka lub słoik nie jest wystarczająco ciepły, następnym razem należy dodać nieco więcej wody. Natomiast, jeżeli butelka lub słoik jest za ciepły, należy zmniejszyć ilość wody.

W CELU ZAPEWNIENIA BEZPIECZEŃSTWA DZIECKA ZAWSZE NALEŻY SPRAWDZIĆ TEMPERATURĘ KASZKI / MLEKA NA WRAŻLIWEJ CZĘŚCI CIAŁA (PRZEDRAMIĘ LUB GRZBIET DŁONI).

OSTRZEŻENIE! Po podgrzaniu butelki i słoiki będą gorące, należy wyjmować je ostrożnie.

Wskazówki:

- **Butelka:** zamknąć i mocno wstrząsnąć, aby dobrze wymieszać zawartość butelki; nalać kilka kropel do wnętrza dłoni, by sprawdzić temperaturę pokarmu przed podaniem dziecku.
- **Słoik:** Po zakończeniu podgrzewania słoiczków za pomocą łyżeczki należy wymieszać zawartość przez 15-20 sekund, aby temperatura równomiernie została rozprowadzona po jedzeniu.
- **Urządzenie służy do podgrzewania butelek plastikowych nadających się do gotowania oraz butelek i słoików żaroodpornych.**

UWAGA 1: Jeśli w trakcie procesu podgrzewania w pojemniku nie będzie wystarczającej ilości wody na cały zaprogramowany czas, urządzenie wydać będzie przerywany sygnał dźwiękowy, a liczba wskazująca na pozostały czas będzie migłała.

UWAGA 2: Po zakończeniu podgrzewania słoiczków za pomocą łyżeczki należy wymieszać zawartość przez 15-20 sekund, aby temperatura równomiernie została rozprowadzona po jedzeniu.

5.2. FUNKCJA ROZMRAŻANIA RĘCZNEGO

1. Umieścić urządzenie na płaskiej powierzchni, upewniając się, że znajduje się poza zasięgiem dzieci.
2. Włożyć wtyczkę do gniazdka elektrycznego. Urządzenie wyda sygnał dźwiękowy, a wyświetlacz LED (11) zostanie podświetlony na zielono.
3. Napelnij podgrzewacz do butelek wodą pitną do poziomu mleka/jedzenia dla dzieci w butelce/pojemniku. W przypadku dużej ilości mleka/jedzenia dla dzieci maksymalny poziom wody znajduje się w odległości ok. 1 cm od górnej krawędzi podgrzewacza do butelek

4. Następnie za pomocą strzałek ogrzewania ustawić czas ogrzewania, gdy woda w podgrzewaczu zacznie wrzeć (około 1 do 2 minut). Po podgrzaniu wody należy wyłączyć urządzenie, przytrzymując przycisk uruchamiania (10) przez 4 sekundy.

5. Włożyć do obudowy urządzenia pojemnik do podgrzania umieszczony w koszyczku (5).

Od tej chwili zamrożone mleko lub posiłek dla niemowlęcia będzie się rozmrażać aż do osiągnięcia stanu ciekłego. W przypadku zamrożonego mleka należy zapoznać się z załączoną tabelą czasów podgrzewania, aby uzyskać informację o przybliżonym czasie rozmrażania.

6. Jeśli po schłodzeniu wody w podgrzewaczu butelka nadal pozostaje zamrożona, prosimy powtórzyć czynności opisane w powyższych krokach.

Po rozmrożeniu pokarmu w pojemniku, aby podgrzać mleko lub posiłek w słoiku, należy wybrać funkcję szybkiego podgrzewania. Sposób obsługi urządzenia opisano w poprzednich rozdziałach. Przy obliczaniu czasu podgrzewania należy wziąć pod uwagę początkową temperaturę mleka/słoika w lodówce.

UWAGA 1: Jeśli w trakcie procesu podgrzewania w pojemniku nie będzie wystarczającej ilości wody na cały zaprogramowany czas, urządzenie wydać będzie przerywany sygnał dźwiękowy, a liczba wskazująca na pozostały czas będzie migłała.



UWAGA 2: Po zakończeniu podgrzewania słoiczków za pomocą łyżeczki należy przemieszczać zawartość przez 15-20 sekund, aby temperatura równomiernie została rozprowadzona po jedzeniu.

5.3. FUNKCJA STERYLIZACJI

W celu przeprowadzenia sterylizacji należy postępować zgodnie z poniższymi instrukcjami:

1. Umieścić urządzenie na płaskiej powierzchni, upewniając się, że znajduje się poza zasięgiem dzieci.
2. Włożyć wtyczkę do gniazdka elektrycznego. Urządzenie wyda sygnał dźwiękowy, a wyświetlacz LED (14) zostanie podświetlony na zielono.
3. Dolać 50 ml do komory podgrzewania.
4. Umieścić podstawę do sterylizacji (6) na dole zbiornika, a następnie umieścić na niej butelkę do góry nogami razem z pozostałymi elementami, takimi jak smoczeki. **NIE UŻYWAĆ KOŠZYČZKA DO PODGRZEWANIA (5), PONIEWAŻ NIE BĘDZIE MOŻNA ZAMKNAĆ POKRYWY.**

WAŻNA INFORMACJA: Zawsze używać podstawy do sterylizacji. Butelka nigdy nie może pozostawać w bezpośrednim kontakcie z podgrzewaczem, ponieważ może ulec zniszczeniu.

5. Umieścić pokrywę (7) na obudowie urządzenia.
6. Wcisnąć przycisk załączania (13)  w celu uruchomienia urządzenia. Wstępnie zaprogramowany czas urządzenia zacznie migać na wyświetlaczu (10).
7. Następnie za pomocą strzałek (11 i 12), zwiększyć lub zmniejszyć czas sterylizacji. Zaleca się, by wynosił on nie krócej niż 8 i nie dłużej niż 10 minut.
8. Ponownie wcisnąć przycisk załączania  (13), aby uruchomić proces. Po podświetleniu wyświetlacza LED wskazującego na włączenie cyklu sterylizacji (15) na zielono urządzenie rozpocznie działanie.

UWAGA 1: Para wydostająca się w trakcie procesu sterylizacji jest bardzo gorąca. Nie należy dotykać działającego urządzenia.

■ POLSKI

UWAGA 2: Jeśli konieczne jest przerwanie procesu sterylizacji na jakiś czas, należy wcisnąć przycisk załączania  (13). Aby ponownie je uruchomić, należy znowu wcisnąć ten sam przycisk.

Jeśli proces sterylizacji ma być zakończony przed upływem wskazanego czasu, należy przytrzymać wciśnięty przycisk załączania  (13) przez 4 sekundy.

9. Po zakończeniu procesu sterylizacji urządzenie wydaje sygnał dźwiękowy, a kontrolka działania (15) gaśnie, informując o tym użytkownika.

10. Z uwagi na możliwą wysoką temperaturę elementy po sterylizacji należy wyjmować z zachowaniem ostrożności, aby uniknąć poparzeń.

UWAGA 3: Przed wykonaniem ponownej sterylizacji pozostawić sterylizator do schłodzenia przez co najmniej 20 minut.

5.4. LOKALIZACJA BŁĘDÓW

OBJAWY	MOŻLIWE PRZYCZYNY I DZIAŁANIA KORYGUJĄCE
Ekran jest wyłączony	Sprawdzić, czy urządzenie jest podłączone i wcisnąć przycisk włączenia
Wyświetlacz miga i pojawia się alarm	Brak wystarczającej ilości wody w komorze podgrzewacza. Uzupelnnić i ponownie rozpocząć proces
Zmniejszyła się moc podgrzewania urządzenia	Sprawdzić, czy w komorze podgrzewacza nie zgromadził się kamień. Wyczyścić kilkakrotnie komorę zgodnie z instrukcjami podanymi w punkcie 6, aż zacznie normalnie działać
Urządzenie działa, ale nie podgrzewa	
Inne niepoprawne funkcje	Skontaktować się z serwisem technicznym firmy Miniland

■ 6. KONSERWACJA

W celu przeprowadzenia czynności konserwacyjnych należy stosować się do poniższych wskazówek.

- Urządzenie (obudowa):
 - Przed czyszczeniem urządzenie należy wyłączyć i odłączyć od zasilania.
 - Do mycia używać wyłącznie wilgotnej szmatki.
- Urządzenie (komora podgrzewania):
 - W zależności od wody z czasem na dnie komory podgrzewania mogą powstawać osady z kamienia. Osady te należy regularnie usuwać, wlewając do komory 100 ml gorącej wody zmieszanej ze 100 ml octu. Wlewać bezpośrednio do komory i pozostawić na ok. 30 minut. Następnie opróżnić pojemnik i przetrzeć go wilgotną szmatką.
 - Na rynku dostępne są specjalne środki do usuwania kamienia z tego rodzaju urządzeń, które również można stosować. W każdym wypadku przed użyciem należy sprawdzić, czy nie mają właściwości ściernych.
- Zdejmowane akcesoria:
 - Wszystkie akcesoria nadają się do zmywarki.

■ 7. SPECYFIKACJA TECHNICZNA

- Napięcie: 220-240 V AC
- Częstotliwość: 50 – 60 Hz.
- Moc: 400 W.

■ 8. INFORMACJE O UTYLIZACJI WYROBU

Wyrób należy utylizować w sposób odpowiedzialny. W związku z tym wyrobów oznaczonych przekreślonym symbolem pojemnika na śmieci nie należy wyrzucać z innymi odpadami domowymi. Po zakończeniu okresu użytkowania produktu należy przekazać go do odpowiedniego punktu zbiórki odpadów wskazanego przez lokalne władze. Można również skontaktować się ze sklepem, w którym produkt został nabyty, w celu oddania jako odpadu.



ОГЛАВЛЕНИЕ

1. Введение
2. Комплектация
3. Инструкции по безопасности
4. Характеристики изделия
5. Инструкции по использованию
6. Обслуживание
7. Технические характеристики
8. Информация по утилизации изделия

■ 1. ВВЕДЕНИЕ

Поздравляем с приобретением нагревателя/стерилизатора для бутылочек и баночек для детского питания для домашнего использования. Перед использованием внимательно прочтите инструкции, описанные в настоящем руководстве. Сохраните его, чтобы использовать для консультаций в будущем, тут содержится важная информация.

Некоторые характеристики, описанные в настоящем руководстве, могут быть изменены производителем без предварительного уведомления.

■ 2. КОМПЛЕКТАЦИЯ

- 1 основной корпус нагревателя
- 1 корзина для подогрева
- 1 стерилизационный отсек
- 1 защитный колпак
- 1 мерный стакан со шкалой
- 1 очищающая салфетка
- 1 инструкция по эксплуатации, краткое руководство и гарантийный талон

Если отсутствует какой-либо элемент из вышеописанной комплектации, пожалуйста, обратитесь в Вашу точку продажи.

■ 3. ИНСТРУКЦИИ ПО БЕЗОПАСНОСТИ

При пользовании любыми электроприборами ВСЕГДА следует обязательно соблюдать основные меры безопасности, заключающиеся в следующем:

1. ПЕРЕД ИСПОЛЬЗОВАНИЕМ ПРОДУКТА ВНИМАТЕЛЬНО ПРОЧИТАЙТЕ ВСЕ ИНСТРУКЦИИ ПО БЕЗОПАСНОСТИ.
2. Не передвигайте устройство во время его использования или сразу же по его окончании, внутри находится горячая вода.
3. Всегда держите нагревательный прибор и шнур вне досягаемости детей.
4. Перед первым подключением нагревателя в электрическую сеть, убедитесь, что напряжение устройства совместимо с Вашей электросетью путем проверки информации, которую можно найти на корпусе аппарата.
5. Когда устройством не используется и перед чисткой, отключите его от электрической сети.
6. Всегда подключайте аппарат к розеткам с заземлением. Во избежание риска поражения электрическим током не погружайте ни шнур, ни вилку, ни само устройство ни в какие жидкости. При чистке пользуйтесь только влажной тканью.
7. Если во время использования устройства рядом находятся дети, будьте особенно внимательны. Прибором запрещено пользоваться детям.
8. Не используйте принадлежностей, не рекомендованные изготовителем, поскольку в этом случае существует риск возникновения пожара, поражения

электрическим током или личной травмы.

9. Не используйте устройство вне помещений или в коммерческих целях. Изделие может использоваться только по прямому назначению.
10. Всегда держите аппарат на устойчивой горизонтальной поверхности, не допускайте свисания кабеля со стола либо другой рабочей поверхности, не допускайте контакта с горячими поверхностями.
11. **Примечание** - изделию не требуется и не рекомендован предварительный нагрев.
12. Залейте нужное количество воды в аппарат перед его включением. Сливать излишек воды из устройства тоже следует в выключенном состоянии.
13. Не устанавливайте прибор вблизи таких источников тепла, как печи или газовые или электрические плиты.
14. Риск пожара может возникнуть, если накрывать нагреватель во время его использования, или если он во время работы находится рядом или в контакте с легковоспламеняющимися материалами, например, шторы, ткани, бумага, и т.д. **Убедитесь, что когда изделие не используется, на его поверхности нет никаких посторонних предметов.**
15. Не накрывайте изделие металлизированной пленкой (фольгой), так как это может вызвать его перегрев. Не оставляйте легковоспламеняющиеся материалы, например, бумагу, картон, пластиковую пленку или любой другой, который может расплавиться или загореться, на поверхности или рядом с нагревателем.
16. Во время подогрева и стерилизации камера сильно нагревается. Открывать аппарат следует, используя ручку крышки (находится на колпаке). **НЕ ОТКРЫВАЙТЕ КРЫШКУ ВО ВРЕМЯ ИСПОЛЬЗОВАНИЯ УСТРОЙСТВА.**
17. После подогрева сразу же вынимайте детскую бутылочку или емкость для каши, чтобы она не перегрелась.
18. Соблюдайте инструкции по подогреву, не следует греть бутылочку или тарелку для каши в течение длительного времени.
19. Пользуйтесь бутылочками из термостойкого пластика или жаропрочного стекла.
20. **РАДИ БЕЗОПАСНОСТИ ВАШИХ ДЕТЕЙ - ВСЕГДА ПРОВЕРЯЙТЕ ТЕМПЕРАТУРУ КАШИ/МОЛОКА, ПОМЕСТИВ НЕБОЛЬШОЕ КОЛИЧЕСТВО ПИТАНИЯ НА ЧУВСТВИТЕЛЬНУЮ ЧАСТЬ ВАШЕГО ТЕЛА (ПРЕДПЛЕЧЬЕ ИЛИ ТЫЛЬНУЮ СТОРОНУ РУКИ)**
21. Никогда не используйте неправильно работающее устройство либо аппарат с поврежденными кабелями или вилок. Отнесите изделие в ближайший сервисный центр для осмотра, проверки или ремонта. Поставляемый в комплекте с устройством кабель имеет небольшую длину во избежание риска в нем запутаться или споткнуться.
22. Если используются удлинители (или съемный длинный шнур):
 - Параметры, промаркированные на удлинителе должны совпадать или превосходить параметры самого изделия.
 - В аппарате предусмотрено заземление, поэтому следует использовать 3-х штыревой удлинитель с заземлением.
 - Не допускайте запутывания проводов, они не должны мешать проходу по комнате, особенно детям.
23. Лицам с ограниченными физическими, сенсорными или умственными возможностями, а также людям, не имеющим достаточных знаний и опыта обращения с устройством, следует его использовать только под контролем ответственных за их безопасность лиц.

■ РУССКИЙ

ОСОБЫЕ ИНСТРУКЦИИ

1. Используйте аппарат только в местах, где поблизости нет штор, мебели и других предметов, которые могут быть подвержены тепловому воздействию.
2. Пользуйтесь изделием в хорошо проветриваемых помещениях. Используйте только термостойкую посуду.
3. Перед тем, как убрать устройство, дайте ему остыть.
4. Не оставляйте нагреватель без присмотра.
5. Всегда используйте оригинальную корзинку, поставляемую в комплекте.

НАСТОЯЩЕЕ УСТРОЙСТВО ПРЕДНАЗНАЧЕНО ДЛЯ ИСПОЛЬЗОВАНИЯ ИСКЛЮЧИТЕЛЬНО В ДОМАШНИХ УСЛОВИЯХ И ТОЛЬКО ВЗРОСЛЫМИ.

■ 4. ХАРАКТЕРИСТИКИ ИЗДЕЛИЯ

4.1. ОПИСАНИЕ СОСТАВНЫХ ЧАСТЕЙ

1. Основной корпус
2. Панель управления
3. Кольцо-переходник
4. Вилка переменного тока
5. Корзинка для разогрева
6. Стерилизационный отсек
7. Колпак
8. Ручка колпака
9. Мерный стаканчик
10. Индикатор времени
11. Переключатель для уменьшения
12. Переключатель для увеличения
13. Кнопка питания/выключения
14. Светодиодный индикатор питания
15. Светодиодный индикатор запуска цикла стерилизации/подогрева



■ 5. ИНСТРУКЦИИ ПО ИСПОЛЬЗОВАНИЮ

5.1. РЕЖИМ 1: БЫСТРЫЙ НАГРЕВ (материнское молоко, вода для сухого молока или баночки для каши)

Настоящее устройство предназначено для подогрева бутылочки или баночки с кашей. Помните, что перед загрузкой банок с кашей следует всегда предварительно снимать с них крышки. В целях безопасности всегда необходимо удостовериться, что температура разогрева соответствует желаемой.

1. Разместите устройство на подходящей ровной поверхности, убедившись в том, что оно находится вне зоны досягаемости детей.
2. Вставьте вилку в электрическую розетку. Вы услышите звуковой сигнал и светодиодный индикатор питания (14) загорится зеленым цветом.
3. Сверившись с представленными ниже в этом разделе таблицами, добавьте в резервуар нагревателя нужное количество воды в зависимости от температуры и размера бутылочки/баночки.
4. Поместите посуду с детским питанием в корзину (5), а затем в корпус устройства.

ВАЖНО: всегда используйте корзину для подогрева. Бутылочки/баночки для каши никогда не должны соприкасаться с нагревательным элементом, это может спровоцировать неравномерный подогрев и повредить емкости с детским питанием.

- Для того, чтобы включить устройство, нажмите кнопку питания (13)  На индикаторе (10) замигает запрограммированное время.
- Увеличьте или уменьшите время подогрева кнопками (11 и 12) в соответствии с ориентировочными таблицами, представленными ниже, затем снова нажмите кнопку питания  (13).
- Светодиодный индикатор запуска процесса подогрева (15) загорится зеленым цветом, и устройство начнет работу.

ПРИМЕЧАНИЕ 1:

Если вы хотите временно прервать процесс нагрева, нажмите кнопку питания  (13). Чтобы включить его снова, еще раз нажмите на эту же кнопку.

Если Вы хотите остановить процесс подогрева или стерилизации до завершения программы, нажмите и удерживайте кнопку питания  (13) в течение 4 секунд.

- После завершения подогрева аппарат издаст звуковой сигнал и световой индикатор работы (15) погаснет, известив об этом пользователя.
- Аккуратно выньте питание, соблюдая меры предосторожности во избежание ожогов, проверьте температуру пищи, прежде чем дать ее малышу.

ПОДОГРЕВ МАТЕРИНСКОГО МОЛОКА И КАШИ

Таблица с инструкциями по подогреву пластиковых рожков для кормления

ОБЪЕМ БУТЫЛКИ	НАЧАЛЬНАЯ ТЕМПЕРАТУРА СОДЕРЖИМОГО	ВОДА В НАГРЕВАТЕЛЕ	ВРЕМЯ ПОДОГРЕВА
90ml	20°C	20ml	3'
	4°C	30ml	5'
120ml	20°C	20ml	3'
	4°C	35ml	5'
150ml	20°C	20ml	3'
	4°C	35ml	6'
180ml	20°C	20ml	3'
	4°C	35ml	6'
210ml	20°C	25ml	4'
	4°C	40ml	6'
240ml	20°C	25ml	4'
	4°C	40ml	7'
270ml	20°C	30ml	5'
	4°C	40ml	7'
300ml	20°C	30ml	5'
	4°C	45ml	8'

330ml	20°C	30ml	5'
	4°C	45ml	8'

Таблица с инструкциями по подогреву стеклянных рожков для кормления

ОБЪЕМ БУТЫЛКИ	НАЧАЛЬНАЯ ТЕМПЕРАТУРА СОДЕРЖИМОГО	ВОДА В НАГРЕВАТЕЛЕ	ВРЕМЯ ПОДОГРЕВА
90ml	20°C	8ml	2'
	4°C	10ml	2'
120ml	20°C	8ml	2'
	4°C	12ml	3'
150ml	20°C	8ml	2'
	4°C	12ml	3'
180ml	20°C	12ml	3'
	4°C	17ml	3'
210ml	20°C	12ml	3'
	4°C	17ml	4'
240ml	20°C	12ml	3'
	4°C	17ml	4'
270ml	20°C	17ml	4'
	4°C	21ml	5'

ВЕС БАНОЧКИ С КАШЕЙ	НАЧАЛЬНАЯ ТЕМПЕРАТУРА СОДЕРЖИМОГО	ВОДА В НАГРЕВАТЕЛЕ	ВРЕМЯ ПОДОГРЕВА
190ml	20°C	35ml	4'
	4°C	42ml	7'
250ml	20°C	35ml	5'
	4°C	48ml	8'

ВАЖНО: Следуя указаниям, представленным в таблицах, температура после подогрева должна колебаться в пределах 37 - 40°C; тем не менее нагрев рожков и баночек для смесей осуществляется при помощи пара, образующегося в результате кипения воды. Размер и материал (стекло или пластик) детских рожков или баночек для смесей, а также вид и количество подогреваемой жидкости, окажут влияние на конечную температуру их содержимого. Если вы обнаружите, что ваш рожок или баночка для смесей недостаточно тёплые по завершении нагревательного цикла, то используйте в следующий раз немного больше воды. Напротив, если же они окажутся слишком горячими - уменьшите количество используемой воды.

PODGRZEWANIE WODY DO MLEKA W PROSZKU

Таблица с инструкциями по подогреву пластиковых рожков для кормления

ОБЪЕМ БУТЫЛКИ	НАЧАЛЬНАЯ ТЕМПЕРАТУРА СОДЕРЖИМОГО	ВОДА В НАГРЕВАТЕЛЕ	ВРЕМЯ ПОДОГРЕВА
90ml	20°C	50ml	8'
	4°C	60ml	10'
120ml	20°C	55ml	9'
	4°C	65ml	11'
150ml	20°C	55ml	9'
	4°C	65ml	11'
180ml	20°C	55ml	9'
	4°C	65ml	11'
210ml	20°C	55ml	10'
	4°C	65ml	12'
240ml	20°C	60ml	10'
	4°C	70ml	12'
270ml	20°C	65ml	11'
	4°C	70ml	13'
300ml	20°C	70ml	12'
	4°C	75ml	14'
330ml	20°C	70ml	12'
	4°C	75ml	15'

Таблица с инструкциями по подогреву стеклянных рожков для кормления

ОБЪЕМ БУТЫЛКИ	НАЧАЛЬНАЯ ТЕМПЕРАТУРА СОДЕРЖИМОГО	ВОДА В НАГРЕВАТЕЛЕ	ВРЕМЯ ПОДОГРЕВА
90ml	20°C	30ml	5'
	4°C	35ml	6'
120ml	20°C	35ml	6'
	4°C	40ml	7'
150ml	20°C	35ml	7'
	4°C	40ml	7'
180ml	20°C	35ml	7'
	4°C	40ml	8'

210ml	20°C	40ml	8'
	4°C	45ml	9'
240ml	20°C	40ml	8'
	4°C	45ml	9'
270ml	20°C	45ml	9'
	4°C	50ml	10'

ВАЖНО: Следуя указаниям, представленным в таблицах, температура после подогрева должна колебаться в пределах 70 - 80°C; тем не менее нагрев рожков и баночек для смесей осуществляется при помощи пара, образующегося в результате кипения воды. Размер и материал (стекло или пластик) детских рожков или баночек для смесей, а также вид и количество подогреваемой жидкости, окажут влияние на конечную температуру их содержимого. Если вы обнаружите, что ваш рожок или баночка для смесей недостаточно тёплые по завершении нагревательного цикла, то используйте в следующий раз немного больше воды. Напротив, если же они окажутся слишком горячими - уменьшите количество используемой воды.

РАДИ БЕЗОПАСНОСТИ ВАШИХ ДЕТЕЙ - ВСЕГДА ПРОВЕРЯЙТЕ ТЕМПЕРАТУРУ КАШИ/МОЛОКА, ПОМЕСТИВ НЕБОЛЬШОЕ КОЛИЧЕСТВО ПИТАНИЯ НА ЧУВСТВИТЕЛЬНУЮ ЧАСТЬ ВАШЕГО ТЕЛА (ПРЕДПЛЕЧЬЕ ИЛИ ТЫЛЬНУЮ СТОРОНУ РУКИ)

!ОСТОРОЖНО! Рожки и баночки для смесей по завершении процесса подогрева будут горячими, вынимайте их с осторожностью.

Советы:

- **Рожок:** закрыть и хорошо взболтать, чтобы содержимое бутылочки стало однородным; капнуть несколько капель на тыльную сторону ладони для проверки его температуры до начала кормления вашего младенца.
- **Баночка для смесей:** При разогреве баночек с кашей размешайте ложкой содержимое в течение 15-20 секунд после окончания нагрева, чтобы температура равномерно распределилась по всему объему.
- **Используйте пластиковые рожки для кормления, пригодные для кипячения / стеклянные баночки для смесей, выдерживающие температуру нагрева данного устройства.**

ПРИМЕЧАНИЕ: Если в процессе подогрева в резервуаре нагревателя недостаточно воды для окончания запрограммированного цикла, устройство издаст несколько прерывистых звуковых сигналов и одновременно на индикаторе будет мигать цифра, показывающая остаток времени.

5.2. ФУНКЦИЯ РУЧНОЙ РАЗМОРОЗКИ

1. Разместите устройство на подходящей ровной поверхности, убедившись в том, что оно находится вне зоны досягаемости детей.
2. Вставьте вилку в электрическую розетку. Вы услышите звуковой сигнал и светодиодный индикатор питания (11) загорится зеленым цветом.
3. Наполните подогреватель питьевой водой до уровня молока/питания в бутылочке/контейнере. Если молока/питания очень много, максимальный уровень воды должен находиться примерно на 1 см ниже верхнего края подогревателя.

4. При помощи стрелок настройки подогрева отрегулируйте время нагрева, чтобы вода, налитая в устройство, смогла закипеть (примерно 1 - 2 минуты). После того, как вода нагреется, выключите устройство, удерживая кнопку включения (10) в течение 4 секунд.

5. Поместите питание в корзину (5), а затем в корпус устройства.

В данной позиции замороженное молоко или пища для детей можно разморозить до достижения жидкого состояния. Чтобы узнать предполагаемое время разморозки замороженного молока, обратитесь к вышеуказанной таблице подогрева.

6. Если после охлаждения воды в аппарате бутылочка все еще остается холодной, пожалуйста, повторите шаги, перечисленные выше.



После разморозки содержимого, для разогрева молока или каши выберите позицию быстрого подогрева. Просмотрите предыдущие главы, чтобы найти инструкцию по использованию. Чтобы рассчитать время подогрева, учитывайте изначальную температуру молока/каши, ориентируясь на температуру в холодильнике.

5.3. РЕЖИМ СТЕРИЛИЗАЦИИ

Для запуска режима стерилизации сделайте следующее:

1. Разместите устройство на подходящей ровной поверхности, убедившись в том, что оно находится вне зоны досягаемости детей.
2. Вставьте вилку в электрическую розетку. Вы услышите звуковой сигнал и светодиодный индикатор питания (14) загорится зеленым цветом.
3. Добавьте в камеру подогрева 50 мл воды.
4. Поместите стерилизационный отсек (6) на дно бака, затем на него положите бутылочку вверх дном, рядом с ней - остальные аксессуары, например, соски. Не используйте корзину для разогрева (5), так как на нее нельзя будет надеть колпак.

ВАЖНО: Всегда пользуйтесь стерилизационным отсеком. Бутылочка не должна соприкасаться с нагревателем, это может ее повредить.

5. Поместите колпак (7) на основной корпус устройства.
6. Для того, чтобы включить устройство, нажмите кнопку питания (13)  На индикаторе (10) замигает запрограммированное время.
7. Затем кнопками выбора (11 и 12) настройте время стерилизации. Рекомендуемое время: не менее 8 и не более 10 минут.
8. Еще раз нажмите на кнопку питания  (13) для запуска процесса. Светодиодный индикатор запуска процесса подогрева (15) загорится зеленым цветом и устройство начнет работу.

ПРИМЕЧАНИЕ 1: Во время стерилизации наружу выходит очень горячий пар. Не прикасайтесь к устройству во время работы.

ПРИМЕЧАНИЕ 2: Если вы хотите временно прервать процесс нагрева, нажмите кнопку питания  (13). Чтобы включить его снова, еще раз нажмите на эту же кнопку.

Если Вы хотите остановить процесс подогрева или стерилизации до завершения программы, нажмите и удерживайте кнопку питания  (13) в течение 4 секунд.

9. После завершения подогрева аппарат подаст звуковой сигнал и световой индикатор работы (15) погаснет, известив об этом пользователя.

■ РУССКИЙ

10. В связи с тем, что устройство может сильно нагреваться, во избежание ожогов вынимайте стерилизуемую посуду с особой осторожностью.

ПРИМЕЧАНИЕ 3: После окончания процесса стерилизации и перед началом следующей дайте устройству остыть в течение, по крайней мере, 20 минут.

5.4. УСТРАНЕНИЕ НЕИСПРАВНОСТЕЙ

ПРИЗНАКИ	ВОЗМОЖНЫЕ ПРИЧИНЫ И ДЕЙСТВИЯ ПО ИХ УСТРАНЕНИЮ
Экран выключен	Убедитесь, что прибор подключен к сети и нажмите кнопку питания
Экран мигает и слышен сигнал тревоги	В камере нагревателя недостаточно воды. Долейте воды и перезапустите процесс
Устройство выполняет нагрев недостаточно эффективно	Проверьте, нет ли накипи в камере нагревателя. Очистите камеру согласно п. 6 инструкции нужное количество раз до тех пор, пока не восстановится нормальный режим работы
Устройство работает, но нагрева не происходит	
Другие неисправности	Обратитесь в техническую службу Miniland

■ 6. ОБСЛУЖИВАНИЕ

Для обслуживания следуйте инструкциям, приведенным ниже:

- Само устройство (основной корпус):
 - Перед чисткой всегда выключайте устройство и отключайте его от сети.
 - Для очистки используйте только влажную ткань.
- Само устройство (камера нагрева):
 - В зависимости от качества используемой воды, время от времени, на дне камеры нагрева могут появляться известковые отложения. Эти отложения следует регулярно удалять путем заливки в камеру нагрева смеси из 100 мл горячей воды и 100 мл белого уксуса. Залейте раствор прямо в резервуар и дайте ему впитаться в течение 30 минут. Затем слейте смесь и протрите камеру влажной тканью.
 - На рынке существуют специальные растворы для удаления накипи из такого типа устройств, которые могут также использоваться и для их очистки. В любом случае, перед использованием **убедитесь, что они не абразивны.**
- Съёмные аксессуары:
 - Все аксессуары подходят для посудомоечной машины.

■ 7. ТЕХНИЧЕСКИЕ ХАРАКТЕРИСТИКИ

- Напряжение: 220-240В переменного тока.
- Частота: 50-60Гц.
- Потребляемая мощность: 400Вт.

■ 8. ИНФОРМАЦИЯ ОБ УТИЛИЗАЦИИ ПРОДУКТА

Ответственно относитесь к утилизации изделия. Не выбрасывайте продукты с нанесенным символом перечеркнутого контейнера вместе с бытовыми отходами. После окончания срока службы эти продукты должны быть отправлены в центр сбора и обработки, определенный местными органами власти. Вы также можете связаться с точкой продаж, где Вы приобрели изделие, для его сдачи.



DECLARATION OF CONFORMITY

miniland

Miniland S.A. P.Ind. La Marjal I C/ La Patronal 10. 03430 ONIL (Alicante) SPAIN
Technical support: +34 966 557 775 · www.minilandgroup.com · miniland@miniland.es

We declare under our own responsibility that the product:

warmyplus digy · Miniland Baby · 89205 · Miniland, S.A.

to which this declaration refers conforms with the relevant standards or other standardising documents:

· **Electrical safety (Standard 2014/35/EU):**

- EN 60335-1:2012+A11:2014+A13:2017 Household and similar electrical appliances - Safety - Part 1: General requirements.
- EN 60335-2-15:2016 Household and similar electrical appliances - Safety - Part 2-15: Particular requirements for appliances for heating liquids.
- EN 62233:2008 Measurement methods for electromagnetic fields of household appliances and similar apparatus with regard to human exposure.

· **Electromagnetic Compatibility (Directive 2014/30/EU):**

- EN 55014-1:2017 Electromagnetic compatibility - Requirements for household appliances, electric tools and similar apparatus - Part 1: Emission.
- EN 55014-2:2015 Electromagnetic compatibility - Requirements for household appliances, electric tools and similar apparatus - Part 2: Immunity - Product family standard.
- EN 61000-3-2:2014 Electromagnetic compatibility (EMC) - Part 3-2: Limits - Limits for harmonic current emissions (equipment input current ≤ 16 A per phase).
- EN 61000-3-3:2013 Electromagnetic compatibility (EMC) - Part 3-3: Limits - Limitation of voltage changes, voltage fluctuations and flicker in public low-voltage supply systems, for equipment with rated current ≤ 16 A per phase and not subject to conditional connection.

· **RoHS Directive (EU) 2015/863 amending Annex II to Directive 2011/65/EU on the Restriction of the use of certain hazardous substances in electrical and electronic equipment.**

· **REACH (Registration, Evaluation, Authorization and Restriction of Chemical substances) Regulation (EC) No 1907/2006.**

· **Directive 2012/19/UE on Waste Electrical and Electronic Equipment (WEEE).**

Miniland, S.A.
Chief Executive Officer
José Verdú Francés
Onil, Alicante, Spain.
08th of October 2019



miniland
EDUCATIONAL · BABY
minilandgroup.com

miniland

Miniland S.A. P.Ind. La Marjal I C/ La Patronal 10
03430 ONIL (Alicante) SPAIN

📞 Technical support: +34 966 557 775

Fax +34 965 565 454

www.minilandgroup.com · tecnico@miniland.es

© Miniland, S.A. 2016

Fabricado en China. Conservar los datos.

Made in China. Keep this information.

Fabricado em China. Conservar dados.

Fabbricato in China. Conservare i dati.

Fabriqué en China. Conserver ces informations.

Hergestellt in China. Bewahren Sie diese Angaben auf

Wyprodukowano w Chinach. Zachowaj instrukcję.

Сделано в Китае. Сохраните эту информацию.

صنع في الصين. احتفظ بهذه المعلومات.

warmyplus digy 89205

